





ES**INSTRUCCIONES DE INSTALACIÓN, USO Y MANTENIMIENTO LAVAVAVASOS****FR****INSTRUCTIONS D'INSTALLATION, D'UTILISATION ET D'ENTRETIEN LAVE-VERRES****EN****INSTALLATION, USE AND MAINTENANCE INSTRUCTIONS GLASSWASHER****DE****INSTALLATIONS, GEBRAUCHS UND WARTUNGSANLEITUNG GLÄSERSPÜLER****IT****ISTRUZIONI PER L'INSTALLAZIONE, L'USO E LA MANUTENZIONE LAVAVABICCHIERI****PL****INSTRUKCJA INSTALACJI, OBSLUGI I KONSERWACJI****NL****INSTRUCTIES VOOR INSTALLATIE, GEBRUIK EN ONDERHOUD VAN DE GLAZENSPOELMACHINE****SW****INSTALLATION, ANVÄNDNING OCH UNDERHÅLL AV GLASTVÄTT****RU****РУКОВОДСТВО ПО УСТАНОВКЕ, ЭКСПЛУАТАЦИИ И ОБСЛУЖИВАНИЮ ПОСУДОМОЕЧНОЙ МАШИНЫ (СТАКАНОМОЕЧНОЙ)**

CODE: 12218976
GRAND GLASS-WASHERS
REV.: 2- 12/2018



				
PRECAUCIÓN	TENSIÓN PELIGROSA	LEA LAS INSTRUCCIONES	TIERRA DE PROTECCIÓN	EQUIPOTENCIALIDAD
PRÉCAUTION	TENSION DANGEREUSE	LISEZ LES INSTRUCTIONS	TERRE DE PROTECTION	ÉQUIPOTENTIALITÉ
WARNING	HAZARDOUS VOLTAGE	PLEASE READ INSTRUCTIONS	PROTECTIVE EARTH	EQUIPOTENTIAL BONDING
VORSICHT	GEFÄHRLICHE SPANNUNG	ANLEITUNG GRÜNDLICH LESEN	SCHUTZ- ERDE	POTENZIALAUSGLEICH
PRECAUZIONE	TENSIONE PERICOLOSA	LEGGERE LE ISTRUZIONI	TERRA DI PROTEZIONE	EQUIPOTENZIALITÀ
OSTRZEŻENIE	WYSOKIE NAPIĘCIE	NALEŻY PRZECZYTAĆ INSTRUKCJĘ	UZIEMIENIE OCHRONNE	PODŁĄCZENIE EKWIPOWENCJALNE
WAARSCHUWING	GEVAARLIJK VOLTAGE	INSTRUCTIES LEZEN AUB	BESCHERMENDE AARDING	POTENTIALVEREFFENING
VARNING	FÄRLIG SPÄNNING	VÄNLIGEN LÄS INSTRUKTIONERNA	SKYDDSJORDNING	SPÄNNINGSUTJÄMNING
ОСТОРОЖНО	ОПАСНОЕ НАПРЯЖЕНИЕ	ПРОЧИТЕ ИНСТРУКЦИЮ	ЗАЗЕМЛЕНИЕ	РАЗЪЕМ С ВЫРАВНИВАНИЕМ ПОТЕНЦИАЛА

ESPAÑOL (LAVAVASOS)	8
FRANÇAIS (LAVE-VERRES)	23
ENGLISH (GLASSWASHER)	37
DEUTSCH (GLÄSERSPÜLER)	52
ITALIANO (LAVAVABICCHIERI)	67
POLSKI (ZMYWARKI DO SZKŁA)	83
NEDERLANDS (GLAZENSPOELMACHINE)	98
SVENSKA (GLASTVÄTT)	113
РУССКИЙ (СТАКАНОМОЙКА)	128

DIMENSIONES GENERALES Y ACOMETIDAS (mm)
DIMENSIONS GÉNÉRALES ET BRANCHEMENTS (mm)
GENERAL MEASUREMENTS AND CONNECTIONS (mm)
ALLGEMEINE ABMESSUNGEN UND ZULEITUNGEN (mm)
DIMENSIONI GENERALI E CONNESSIONI (mm)

WYMIARY OGÓLNE I PODŁĄCZENIA (mm)
ALGEMENE MATEN EN AANSLUITINGEN (mm)
ALLMÄNNA MÅTT OCH ANSLUTNINGAR (mm)
ОБЩИЕ РАЗМЕРЫ И РАЗЪЕМЫ (мм)

Fig. 1

(G/T)-OEM-350

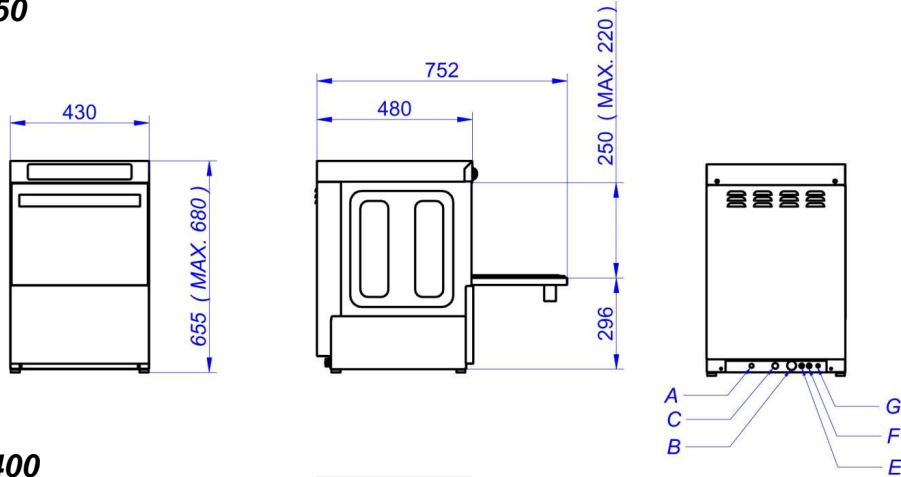

(G/T)-OEM-400

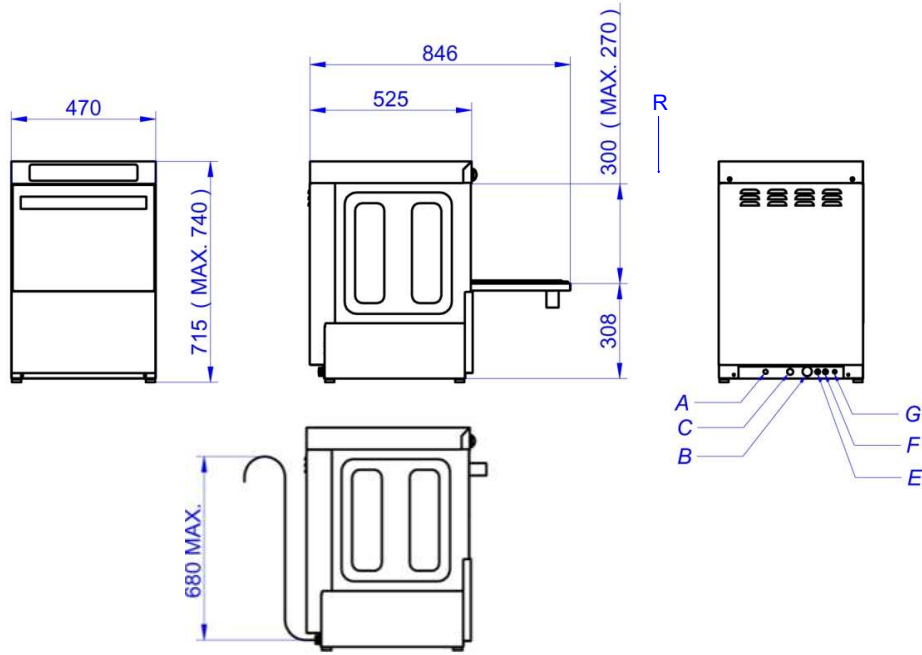

A	B	C	E	F	G	R
Toma de agua	Manguera Desagüe	Manguera eléctrica	Entrada Abrillantador	Entrada detergente	Equipotencial	Regleta conexión
Prise d'eau	Tuyau vidange	Gaine électrique	Lustrant entrée	Détergent Entrée	Équipotentialité	Réglette raccordement
Water inlet	Drain hose	Power Supply Cable Strain Relief	Rinse aid inlet	Detergent Inlet	Equipotential bond	Terminal Box
Wasseran schluß	Schlauch Wasserauslauf	Kabelschlauch	Klarspülmittel einlass	Spülmittel einlass	Potentialausgleich	Anschlußleiste
Pres a d'acqua	Tubo di scarico	Cavo elettrico	Entrada brillante	Entrada detergente	Equipotenziale	Morsetiera
Doprowadzanie wody	Wąż spustowy	Przewód elektryczny	wlot element płukającego	wlot detergentu	Ekwiptencjalnie	Listwa zaciskowa
Waterinlaat	Afvoerslang	Voedingskabel Trekontlasting	Glansspoelmiddel inlaat	Wasmiddel inlaat	Potentiaalvereffeningsleiding	Klemmenkast
Vatteninlopp	Dräneringsslang	Strömsladdhållare	Sköljmedelsinlopp	Diskmedelsinlopp	Ekvipotentiell fog	Anslutningslåda
Впуск воды	Сливной шланг	Кабель питания	Ополаскивающее средство	Моющее средство	Разъем с выравниванием потенциала	Клеммная коробка

Fig. 2

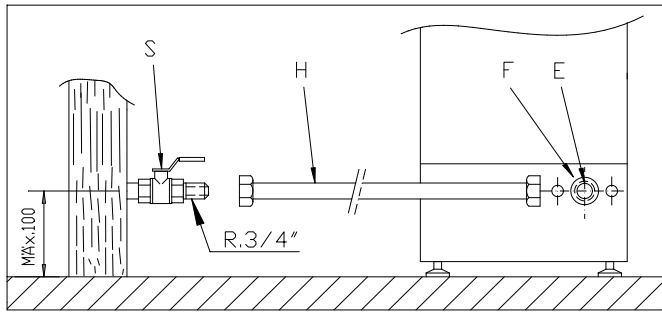

Fig. 3

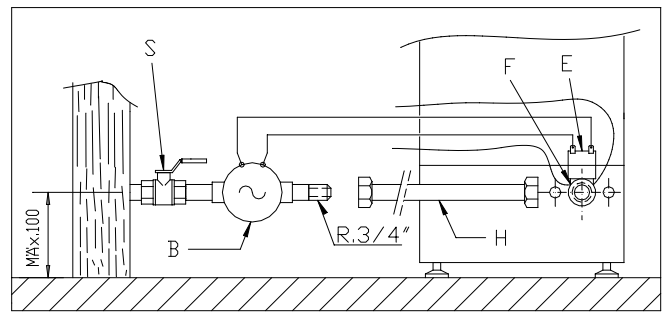

Fig. 4

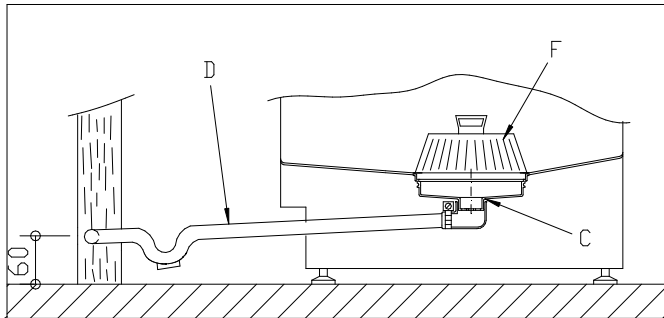

Fig. 5

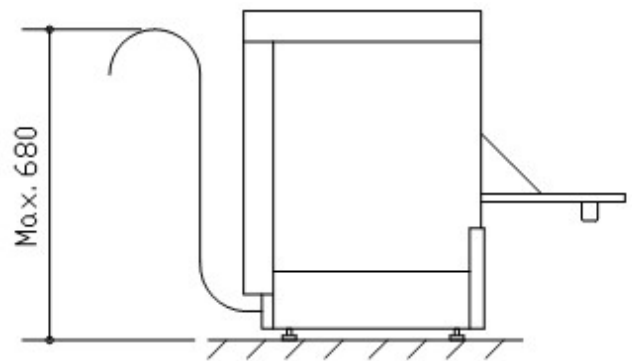
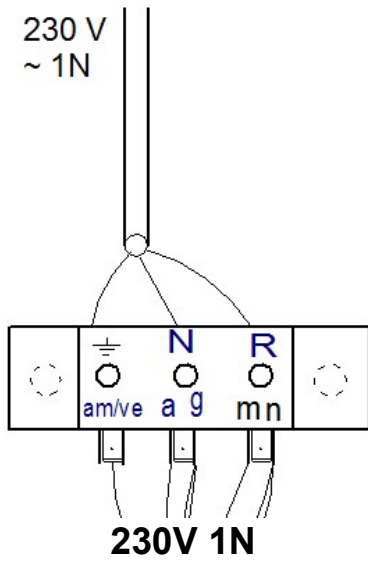
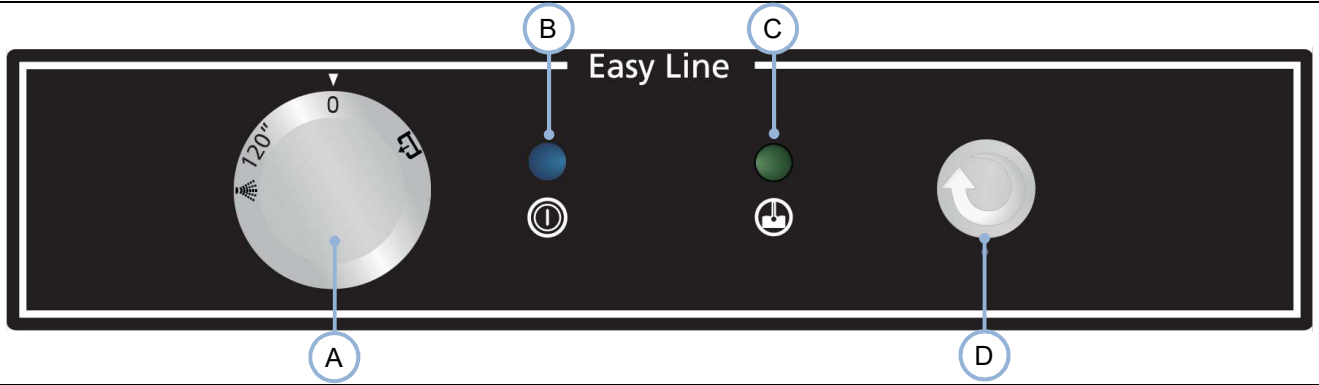

Fig. 6



a = azul / bleu / blue / blau / blu/ niebieski / blauw / blå / синий
m = marrón / brown / braun / marrone/ brąz / bruin/ brun / коричневый
r = rojo / rouge / red / rot / rosso/ czerwony / rood/ röd / красный
n = negro / noir / black / Schwarz / nero/ czarny / zwart / svart / черный

Fig. 7 Modelo / Modèle / Model / Modell / Modello / Mode / Model / Modell / Модель G



G-OEM-350

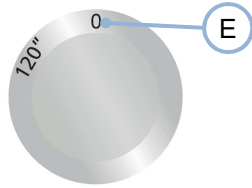

G-OEM-350 B

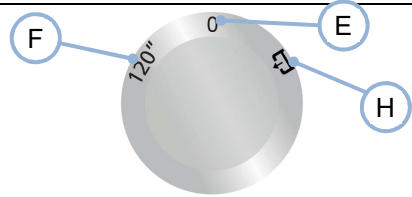

G-OEM-400

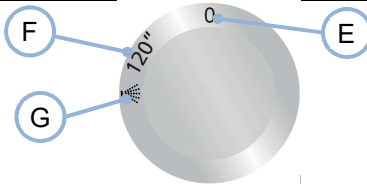

G-OEM-400

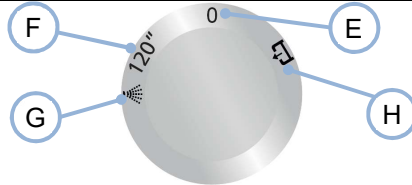
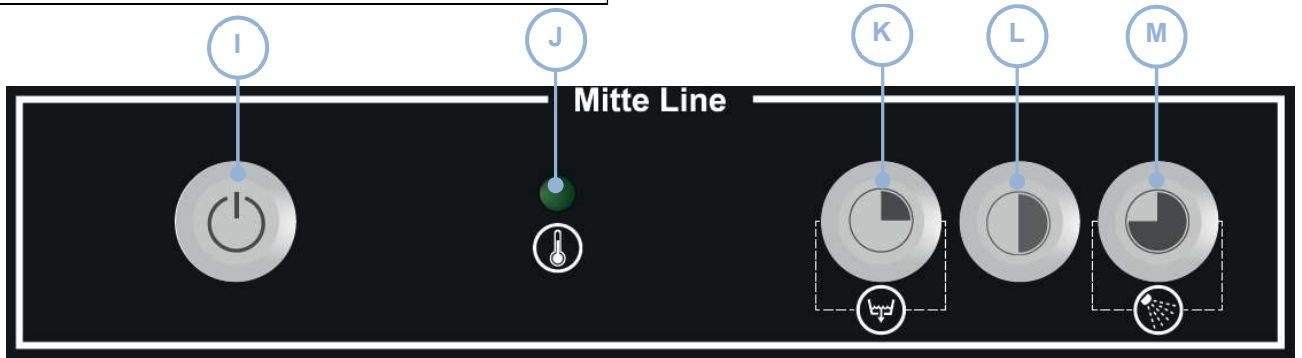

Fig. 8 Modelo / Modèle / Model / Modell / Modello / Mode / Model / Modell / Модель G/M

G/M-OEM-350 & 400



G/M-OEM-400 SOFT

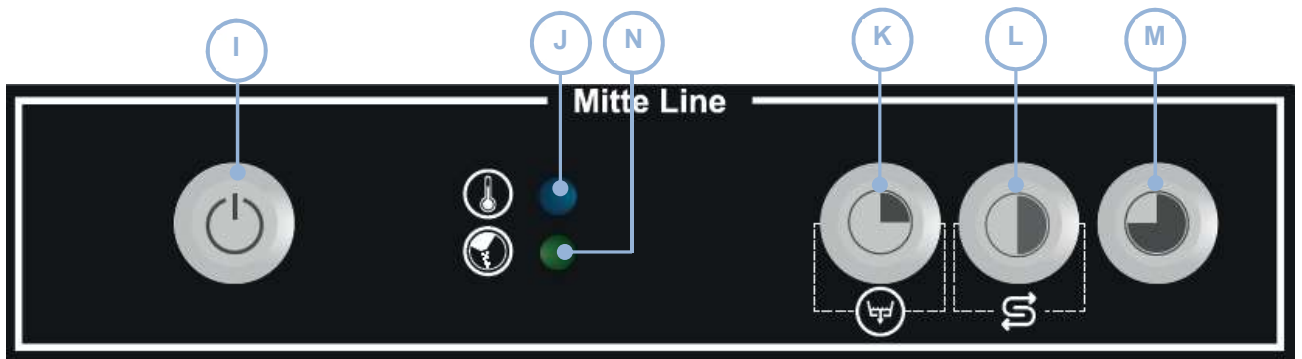
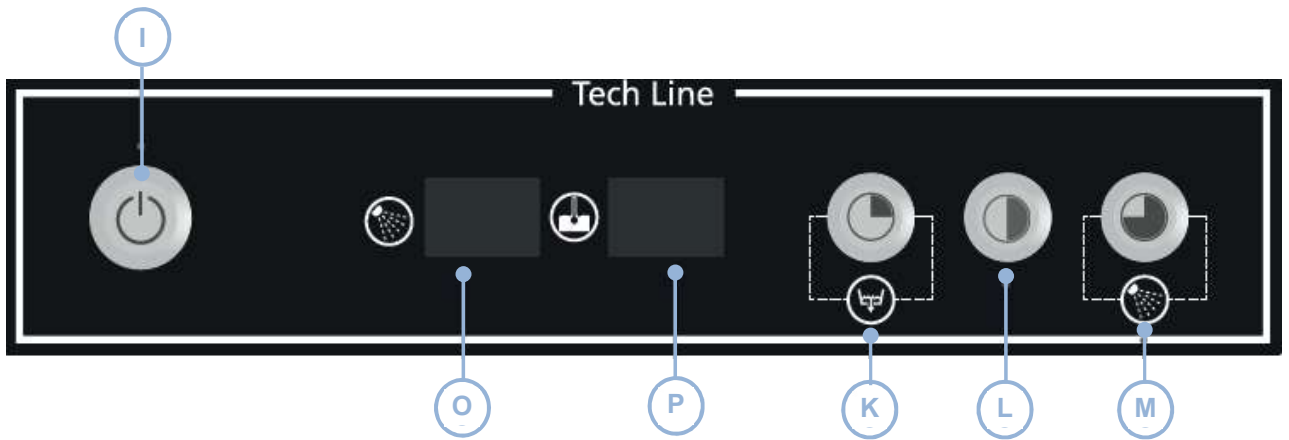
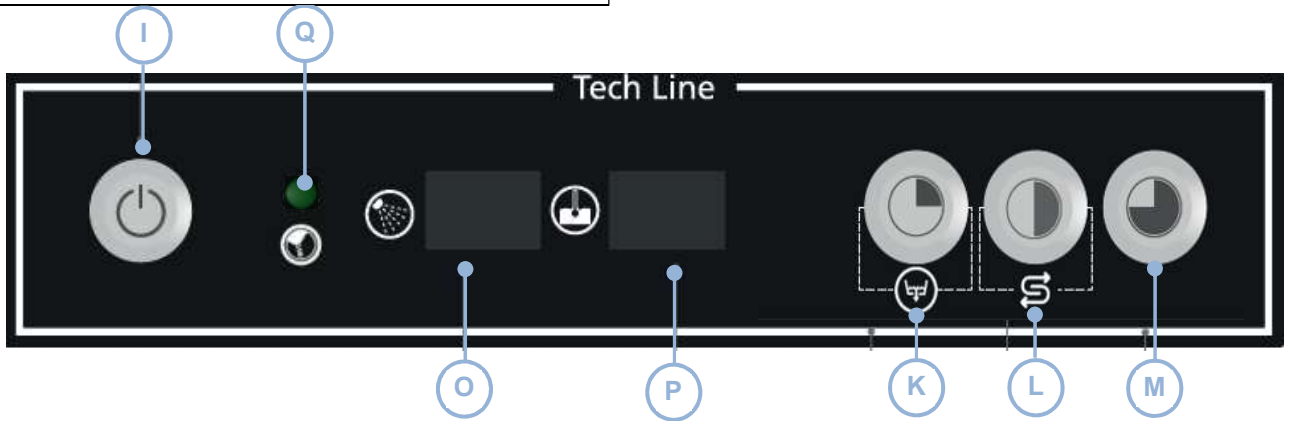

Fig. 9 Modelo / Modèle / Model / Modell / Modello / Mode / Model / Modell / Модель G/T
G/T-OEM-350 & 400



G/T-OEM-400 SOFT



Guía rápida

G-OEM-350 & G-OEM-400 SERIES

Fig.1

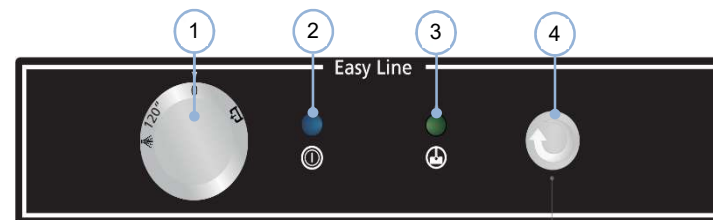

Operaciones

Llevando & calentamiento

1. Girar el botón de mando (1) seleccionando el tiempo de ciclo deseado. Se encenderá el piloto.
2. Esperar a que la máquina alcance las condiciones de trabajo al encenderse el piloto (3).

Lavado

1. Desechar los restos de comida de la vajilla antes de introducirla en el lavavajillas.
2. Abrir la puerta, introducir la vajilla, cerrar la puerta.
3. Pulsar el botón de inicio de ciclo (4) el cual se iluminará hasta que finalice el ciclo.
4. Repetir proceso cuando finalice.
5. Para el aclarado en frío mantener girado el botón de mando a la posición de aclarado en frío.



Vaciado & Limpieza

Vaciado

1. Girar el botón de mando (1) a la posición "0" (OFF) (Fig. 1)
2. Abrir la puerta y retirar el aliviadero (Fig. 3)
NO RETIRAR EL FILTRO NI PERDER LA JUNTA TÓRICA
3. Cerrar la puerta, girar el botón de mando (1) a la posición para el vaciado. (Fig. 1)
4. Pulsar el botón de inicio de ciclo (4) el cual se iluminará hasta que finalice el ciclo de vaciado. (Fig. 1)
5. En los modelos con vaciado por gravedad omitir los pasos 3 & 4.
6. Girar el botón de mando (1) a la posición "0" (OFF) (Fig. 1).

Limpieza

1. Abrir la puerta, retirar el aliviadero (Fig. 3) y el filtro (Fig. 4).
2. Limpiar con un paño y secar la máquina. Dejar la puerta abierta hasta el siguiente día o la puesta en marcha.
3. Volver a colocar el filtro, el aliviadero con su junta tórica.

Descalcificar

1. Echar desincrustante en la cuba y realizar tantos ciclos como sea necesario.
(Consultar el manual de usuario para más detalles sobre esta operación)

Productos de limpieza

Los dosificadores de detergente y abrillantador son estándares.

(Consultar el manual de usuario para la regulación y funcionamiento de los dosificadores)

EL DETERGENTE HA DE SER INDUSTRIAL, ALTAS TEMPERATURAS,
NO ESPUMOSO Y LIQUIDO

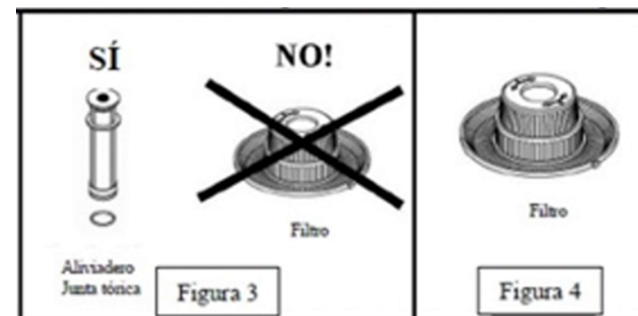

Guía rápida

GM-OEM-350 & GM-OEM-400 SERIES

Fig.1

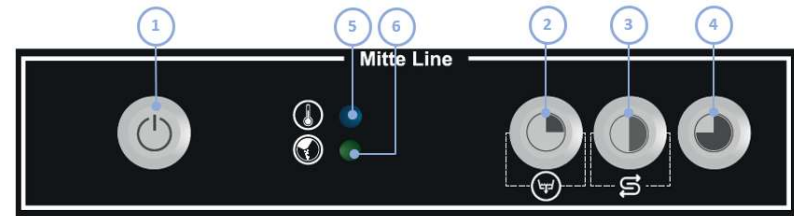

Operaciones

Llevando & calentamiento

1. Cerrar la puerta, presionar el botón (1). El led dentro del botón (1), se enciende.
2. Esperar a que la máquina alcance las condiciones de funcionamiento al encenderse el Led (5)

Lavado

1. Desechar los restos de comida de la vajilla antes de introducirla en el lavavajillas.
2. Abrir la puerta, introducir la vajilla, cerrar la puerta.
3. Seleccionar el ciclo presionando el botón (2), (3) o (4). Los leds incluidos dentro de los botones de ciclo indican que la máquina esta en funcionamiento. Dependiendo del programa seleccionado se encenderá un led u otro.
4. Abrir la puerta y repetir el proceso
5. En los modelos G/M-OEM-400 sin soft, el botón (4) tiene doble función, mientras lo mantengamos pulsado conseguimos el aclarado en frio.

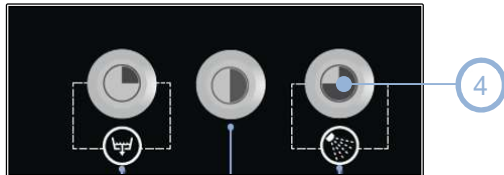

Productos de limpieza

Los dosificadores de detergente y abrillantador son estándares.

(Consultar el manual de usuario para la regulación y funcionamiento de los dosificadores)

EL DETERGENTE HA DE SER INDUSTRIAL, ALTAS TEMPERATURAS, NO ESPUMOSO Y LIQUIDO

Vaciado & Limpieza

Vaciado

1. Estando la máquina encendida, abrir la puerta.
2. Retirar el aliviadero (Fig. 3)
NO RETIRAR EL FILTRO NI PERDER LA JUNTA TÓRICA
3. Presionar el botón (2) durante 3 segundos para iniciar el ciclo de vaciado.
4. Esperar hasta que el Led del botón (2) se apague.
5. Para los modelos que desagüan por gravedad, omitir los pasos (3 & 4)
6. Presionar el botón (1) y cerrar la puerta.

Regeneración

1. El ciclo de regeneración en los modelos SOFT se debe realizar siempre una vez finalizado el ciclo de vaciado.
2. Si la luz Led (6) está encendida, rellene el bote de sales del interior de la máquina.
3. Abrir la puerta.
4. Pulsar el botón (3) durante 3 segundos.
5. Una vez la luz Led del botón (3) empiece a parpadear, cerrar la puerta.
6. Esperar hasta que el Led del botón (3) se apague.
7. Limpiar el interior de la máquina una vez terminado el ciclo.

Limpieza

1. Abrir la puerta, retirar el aliviadero (Fig. 3) y el filtro (Fig. 4).
2. Limpiar con un paño y secar la máquina. Dejar la puerta abierta hasta el siguiente día o la puesta en marcha.
3. Volver a colocar el filtro, el aliviadero con su junta tórica.

Descalcificar

4. Echar desincrustante en la cuba y realizar tantos ciclos como sea necesario.
(Consultar el manual de usuario para mas detalles sobre esta operación)

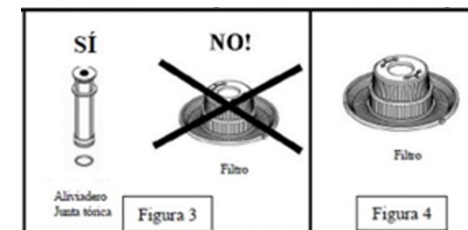

Guía rápida

GT-OEM-350 & GT-OEM-400 SERIES

Fig.1

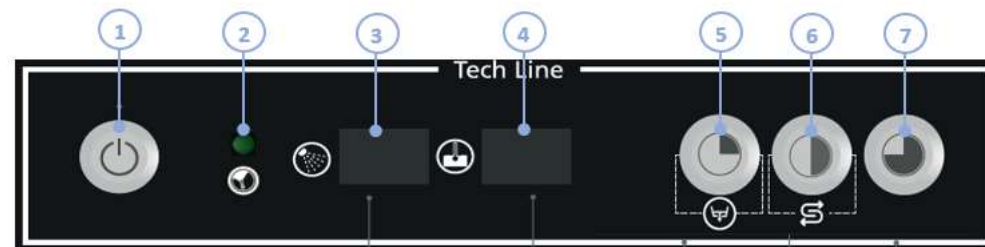

Operaciones

Llevando & calentamiento

1. Cerrar la puerta, presionar el botón (1). El led dentro del botón (1), se enciende.
2. Esperar a que la máquina alcance las condiciones de funcionamiento. Temperatura de clarado (3) ha de ser mínimo 85°C y el del tanque (4) ha de ser mínimo de 55°C.

Lavado

1. Desechar los restos de comida de la vajilla antes de introducirla en el lavavajillas.
2. Abrir la puerta, introducir la vajilla, cerrar la puerta.
3. Seleccionar el ciclo presionando el botón (5), (6) o (7). Los leds incluidos dentro de los botones de ciclo indican que la máquina está en funcionamiento. Dependiendo del programa seleccionado se encenderá un led u otro.
4. Abrir la puerta y repetir el proceso
5. En los modelos G/T-OEM-400 sin soft, El botón (7) tiene doble función, mientras lo mantengamos pulsado conseguimos el aclarado en frío.

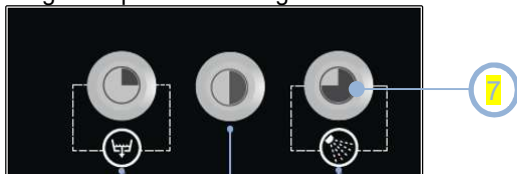

Notas:

Para acelerar el proceso de calentamiento, realizar un par de ciclos cada uno solamente después de que la temperatura de aclarado alcance los 85°C.

Si se inicia el ciclo antes de que la temperatura del aclarado no alcance mínimo 85°C.

EL CICLO DE LAVADO PODRÍA SER MÁS LARGO

Productos de limpieza

Los dosificadores de detergente y abrillantador son estándares.

(Consultar el manual de usuario para la regulación y funcionamiento de los dosificadores)

EL DETERGENTE HA DE SER INDUSTRIAL, ALTAS TEMPERATURAS, NO ESPUMOSO Y LIQUIDO

Vaciado & Limpieza

Vaciado

1. Estando la máquina encendida, abrir la puerta.
2. Retirar LOS FILTROS (Fig. 2) y el aliviadero (Fig. 3)
NO RETIRAR EL FILTRO NI PERDER LA JUNTA TÓRICA
3. Presionar el botón (5) durante 3 segundos para iniciar el ciclo de vaciado.
4. Esperar hasta que el Led del botón (5) se apague.
5. Para los modelos que desagüan por gravedad, omitir los pasos (3 & 4)
6. Presionar el botón (1) y cerrar la puerta.

Regeneración

1. El ciclo de regeneración en los modelos SOFT se debe realizar siempre una vez finalizado el ciclo de vaciado.
2. Si la luz Led (2) está encendida, rellene el bote de sales del interior de la máquina.
3. Abrir la puerta.
4. Pulsar el botón (6) durante 3 segundos.
5. Una vez la luz Led del botón (6) empiece a parpadear, cerrar la puerta.
6. Esperar hasta que el Led del botón (6) se apague.
7. Limpiar el interior de la máquina.

Limpieza

1. Abrir la puerta, retirar el aliviadero (Fig. 3) y el filtro (Fig. 4).
2. Limpiar con un paño y secar la máquina. Dejar la puerta abierta hasta el siguiente día o la puesta en marcha.
3. Volver a colocar el filtro, el aliviadero con su junta tórica.

Descalcificar

4. Echar desincrustante en la cuba y realizar tantos ciclos como sea necesario.
(Consultar el manual de usuario para mas detalles sobre esta operación)

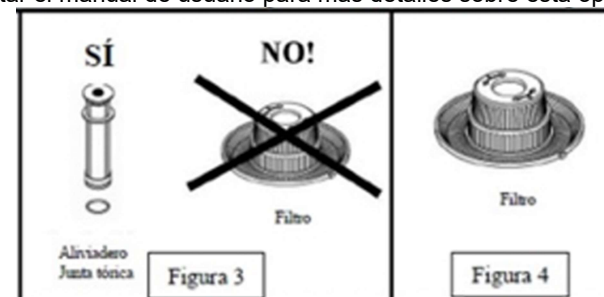

1. ÍNDICE

1.	ÍNDICE	10
2.	INFORMACIÓN Y ADVERTENCIAS GENERALES	11
3.	DATOS DEL PRODUCTO	12
3.1	Características generales	12
3.2	Características específicas	12
4.	INSTRUCCIONES DE INSTALACIÓN	13
4.1	Desembalaje	13
4.2	Emplazamiento y nivelación	13
4.3	Conexión eléctrica	13
4.3.1	Características eléctricas de la instalación	14
4.4	Conexión hidráulica	14
4.5	Conexión del desagüe	15
4.6	Dosificador abrillantador mecánico	15
4.7	Dosificador de detergente (Opcional)	15
4.8	Reciclaje	16
5.	INSTRUCCIONES DE USO Y MANTENIMIENTO	16
5.1	Funcionamiento	16
5.1.1	Simbología del panel de mando Fig. 7	16
5.1.2	Simbología del panel de mando Fig. 8	16
5.1.3	Simbología del panel de mando Fig. 9	16
5.1.4	Encendido de la máquina	16
5.1.5	Llenado y calentamiento	17
5.1.6	Preparación de la vajilla	17
5.1.7	Selección de lavado	17
5.1.8	Termo-stop	17
5.1.9	Interrupción de ciclo de lavado y fin del ciclo de lavado	17
5.1.10	Aclarado en frío. (solo MOD. OEM-400 y versiones)	18
5.1.11	Vaciado de la máquina	18
5.1.12	Ciclo de regeneración (sólo versiones SOFT)	18
5.1.13	Apagado de la máquina	19
5.1.14	Limpieza al final de la jornada	19
5.2	Consejos útiles	19
5.2.1	Mantenimiento	19
5.2.2	Abrillantador y detergente	19
5.2.3	Normas de higiene	19
5.2.4	Resultados óptimos	19
5.2.5	No uso prolongado	20
6.	ANOMALÍAS, ALARMAS Y AVERÍAS	20
6.1	Diagnóstico de errores (Fig. 8)	21
7.	RECICLAJE DEL PRODUCTO	21

2. INFORMACIÓN Y ADVERTENCIAS GENERALES

Este manual ha sido creado para facilitar la completa comprensión del funcionamiento, instalación y mantenimiento de la máquina. En él dispone de la información y las advertencias necesarias para una correcta instalación y uso del aparato, así como de información acerca de las características y posibilidades que ofrece, a fin de que pueda aprovechar todo el potencial a su disposición.



ANTES DE PROCEDER A LA PUESTA EN SERVICIO DEL APARATO, LEER DETENIDAMENTE LAS INSTRUCCIONES DE ESTE MANUAL.

Conserve este manual en lugar seguro para futuras consultas.

En caso de venta o cesión de la máquina, suministre este manual al nuevo usuario.



ESTE ES UN APARATO EXCLUSIVAMENTE PARA USO PROFESIONAL, Y DEBE SER UTILIZADO POR PERSONAL CUALIFICADO.

- La elección de los materiales, la construcción según directivas de seguridad CE (2014/35/EC- Directiva de bajo voltaje, 2014/30/EC- EMC Directive, 2006/42/EC- Directiva de máquinas, 2011/65/EU- RoHS2) y ensayo completo garantizan la calidad de la máquina. Además de este manual, en la máquina se encuentran: Esquema eléctrico y tabla topográfica.
- El emplazamiento y la instalación, así como reparaciones o transformaciones, deben realizarse siempre por un TÉCNICO AUTORIZADO, atendiendo a la reglamentación en vigor en cada país, no haciéndose responsable el fabricante por una mala instalación de la misma.
- La instalación, ajuste incorrecto, el servicio ó el mantenimiento inapropiado del aparato, así como la manipulación de este pueden provocar tanto daños materiales como lesiones.
- El lava-vasos debe estar bien nivelado y en ningún caso debe estar estrangulado o atrapado ningún cable eléctrico, manguera de agua o manguera de desagüe.
- **NO** se suba encima o apoye encima del lavavajillas objetos pesados ya que está diseñado para sostener únicamente el cestillo de platos que va a ser lavado.
- **El lava-vasos está diseñado para la limpieza de platos, vasos y vajilla similar que contenga residuos de bebidas y comida. Cualquier otro tipo de uso se considera inadecuado. NO** se deben limpiar objetos diferentes de los especificados o contaminados por gasolina, pintura, virutas de acero o hierro, objetos frágiles o que no resistan el proceso de lavado.
 - Si su máquina ha sufrido alguna avería llame al **Servicio de Asistencia Técnica**.
 - **NO** trate de repararlo usted mismo o personal no cualificado ni autorizado.
 - Utilice repuestos originales, de lo contrario quedara sin efecto la garantía.
 - Para realizar operaciones de mantenimiento es preciso desconectar el lavavajillas de la corriente eléctrica mediante el dispositivo de desconexión/interruptor general, además, de cerrar el grifo de entrada de agua.
- **NO** utilice para su limpieza productos abrasivos, corrosivos, ácidos, disolventes y detergentes a base de cloro, ya que dañarían los componentes del lavavajillas.
- Este aparato ha sido diseñado para trabajar en temperaturas ambiente entre 5 °C y 40 °C.
- Use solamente cestillos, jabones y abrillantadores recomendados por el fabricante.



EL INCUMPLIMIENTO DE ESTAS NORMAS O EL USO INDEBIDO DEL APARATO EXIME AL FABRICANTE DE CUALQUIER GARANTÍA O RECLAMACIÓN POSIBLE.

3. DATOS DEL PRODUCTO

La máquina que usted acaba de adquirir es un producto especializado en la limpieza de vajilla, cristalería y demás piezas de menaje, utilizadas en la restauración y hostelería. Al ser un producto industrial, está caracterizado por tener una gran producción de limpieza de vajilla.

Todos los aparatos disponen de placa de características que identifica el aparato e indica las características técnicas del mismo, está ubicada en uno de los laterales de la máquina. No retire la placa del aparato.

PLACA DE CARACTERÍSTICAS

The diagram shows a technical specification plate with the following fields and callouts:

- 1:** MOD. (Model)
- 2:** REF. (Reference)
- 3:** SN. (Serial Number)
- 4:** Electrical characteristics: V., Hz., A., kW. (with a motor symbol), kW. (with a wavy line symbol).
- 5:** Water characteristics: Water Inlet Max Temp °C, IP, kPa (bar).

Additional symbols on the plate include CE, Made in EU, and a crossed-out trash bin symbol.

1: NOMBRE DEL APARATO

2: REFERENCIA DEL APARATO

3: N° DE SERIE+FECHA FABRICACIÓN

4: CARACTERÍSTICAS ELÉCTRICAS

5: CARACTERÍSTICAS AGUA

Mencione las características indicadas al contactar con el servicio técnico.

3.1 Características generales

MOD.	OPCIONES	ALIMENTACIÓN TENSIÓN	CALDERIN			TANQUE			CONS. AGUA (l/ciclo)	NIVEL SONORO
			Cap.	Temp.	Pot. (W)	Cap.	Temp.	Pot. (W)		
G-OEM-350	(B/DD/SA/UK)	230V 1N 50Hz	5 l	85°C	2400	11 l	60°C	2000	2	65 dBA
GM-OEM-350		230V 1N 50/60Hz								
GT-OEM-350		230V 1N 50/60Hz								
G-OEM-400	(SOFT/B/DD/SA)	230V 1N 50Hz	5 l	85°C	2800	15 l	60°C	2000	2,5	65 dBA
GM-OEM-400		230V 1N 50/60Hz								
GT-OEM-400		230V 1N 50/60Hz								
G-OEM-400	(SOFT/B/DD/SA) UK	230V 1N 50Hz	5 l	85°C	2400	15 l	60°C	2000	2,5	65 dBA
GM-OEM-400		230V 1N 50/60Hz								
GT-OEM-400		230V 1N 50/60Hz								

3.2 Características específicas

MOD.	CICLOS LAVADO		ACLARADO EN FRIO	BOMBA DESAGÜE	DOS. DGTE.	DESCAL.	TERMO STOP	CAPACIDAD LAVADO (cestos/h)					
	N°	Duración (s)											
G-OEM-350	1	120	-	-	-	-	NO	30					
G-OEM-350 B									SI	-	-		
G-OEM-350 DD									-	SI	-		
G-OEM-350 SA									-	-	-		
G-OEM-350 UK									-	-	-		
G-OEM-400			SI	-	-	-			-	-			
G-OEM-400 B											SI	-	-
G-OEM-400 DD											-	SI	-
G-OEM-400 SA											-	-	-
G-OEM-400 UK											-	-	-
G-(M/T)-OEM-350	3	90	-	-	-	-	YES	40					
G-(M/T)-OEM-350 B									SI	-	-		
G-(M/T)-OEM-350 DD									-	SI	-		
G-(M/T)-OEM-350 SA									-	-	-		
G-(M/T)-OEM-350 UK									-	-	-		
G-(M/T)-OEM-400			SI	120	-	-			-	-			
G-(M/T)-OEM-400 B											SI	-	-
G-(M/T)-OEM-400 DD											-	SI	-
G-(M/T)-OEM-400 SA											-	-	-
G-(M/T)-OEM-400 UK											-	-	-
G-(M/T)-OEM-400 SOFT	NO	180	-	-	-	SI							

4. INSTRUCCIONES DE INSTALACIÓN



El emplazamiento y la instalación, así como reparaciones o transformaciones, deben realizarse siempre por un **TÉCNICO AUTORIZADO**, atendiendo a la reglamentación en vigor en cada país.

La instalación, ajuste incorrecto, el servicio ó el mantenimiento inapropiado del aparato, así como la manipulación de este pueden provocar tanto daños materiales como lesiones.

4.1 Desembalaje

Desembale la máquina y compruebe que no haya sufrido ningún daño en el transporte, de lo contrario notifíquelo inmediatamente a su proveedor y al transportista. En caso de duda no utilice la máquina hasta haber analizado el alcance de los daños.



Los elementos del embalaje (plásticos, poliuretano expandido, grapas, etc....) no deben dejarse al alcance de los niños, pues tienen un peligro potencial.

El manejo de la máquina debe realizarse con carretilla elevadora o similar para no dañar la estructura de la máquina. Transportar la máquina hasta el lugar donde se debe instalar y posteriormente desembalarla.

Los elementos utilizados para el embalaje son totalmente reciclables, con lo que deben tirar en su contenedor correspondiente.

4.2 Emplazamiento y nivelación

Esta máquina dispone de patas regulables para su perfecta colocación, se hace girando la pata a la altura deseada. Es muy importante que la máquina esté bien nivelada ya que así se optimiza su funcionamiento. El pavimento donde se va a colocar la máquina debe aguantar el peso de la máquina.

Se recomienda analizar el lugar donde se va a instalar la máquina antes de su instalación, para que no sufra daño alguno durante su uso.

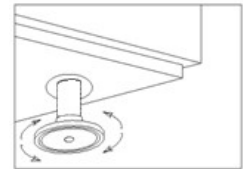

4.3 Conexión eléctrica

La conexión eléctrica del aparato debe hacerse siempre por un **TÉCNICO AUTORIZADO**.

Se deberán tener en cuenta las normas legales vigentes en cada país en materia de conexiones a la red eléctrica.



- Verificar que la tensión de la red corresponde a la que se indica en la placa de características.
- Para la conexión eléctrica se debe emplear cable flexible con cubierta resistente al aceite, y no debe ser más ligero que el cable en funda ordinaria en policloropreno ordinario o elastómero sintético equivalente (H07RN-F).
- La sección del cable de alimentación debe estar dimensionada según la corriente nominal de la máquina.
- Es obligatorio conectar a tierra el aparato mediante un dispositivo de protección diferencial. El fabricante no se hace responsable de posibles daños originados por el incumplimiento de este requisito.
- Próximo al aparato y fácilmente accesible, debe instalarse un interruptor automático magnetotérmico de corte omnipolar adecuadamente dimensionado, con un mínimo de 3 mm de apertura entre contactos. Este dispositivo debe usarse para desconectar el aparato en trabajos de instalación, reparaciones y limpieza o mantenimiento del aparato. Se recomienda que disponga de capacidades de bloqueo/etiquetado. El fabricante no se hace responsable de posibles daños originados por el incumplimiento de este requisito.
- Si en la instalación de la máquina detecta algún fallo, hágalo saber a su proveedor inmediatamente.



No cumplir con las especificaciones del fabricante o una instalación inadecuada, exime al mismo de cualquier responsabilidad, no haciéndose responsable de los daños personales, o materiales que pudiera sufrir la máquina.

4.3.1 Características eléctricas de la instalación

MOD.	OPCIONES	TENSION DE ALIMENTACION	POTENCIA MÁX ELECTRICA	AMP. (A)	PESO NETO	
G-OEM-350	(B/DD/SA/UK)	230V 1N~ 50Hz	2,7kW	11.6 A	34 kg	
GM-OEM-350		230V 1N~ 50/60Hz				
GT-OEM-350						
G-OEM-400 UK	(SOFT/B/DD/SA)	230V 1N~ 50Hz	3,1 kW	13,3 A	41 kg	
GM-OEM-400 UK		230V 1N~ 50/60Hz				
GT-OEM-400 UK						
G-OEM-400	(SOFT/B/DD/SA)	230V 1N~ 50Hz	3,1 kW	13,3 A		41 kg
GM-OEM-400		230V 1N~ 50/60Hz				
GT-OEM-400						

4.4 Conexión hidráulica

Se han de utilizar las mangueras nuevas suministradas con el aparato (no reutilizar mangueras viejas).

Antes de conectar la máquina a la red hidráulica es necesario realizar el análisis de la calidad del agua.

La calidad del agua recomendada es:

Temperatura del agua (T):	máx. 60 °C	Dureza total del agua:	5 - 10 °fH (dureza francesa)
pH:	6,5 - 7,5		7 - 14 °eH (dureza inglesa)
Impurezas:	Ø < 0,08 mm		9 - 18 °dH (dureza alemana)
Cloruros:	máx. 150 mg/l	Conductividad:	400 – 1.000 µS/cm
Cl:	0,2 - 0,5 mg/l		

Si la dureza del agua es superior a 10 °fH (dureza francesa) es necesario instalar un descalcificador. Además de la calidad de agua, hay que tener en cuenta la presión de red de agua, siendo este apartado muy importante para el correcto funcionamiento de la máquina.

La presión de agua necesaria es:

PRESIÓN DINÁMICA	Min.				Max.			
	bar	kPa	kg/cm ²	psi	bar	kPa	kg/cm ²	psi
	2	200	2,03	29	4	400	4,07	58,01

Si la presión de red es superior a la recomendada, es necesario colocar en la toma de salida un regulador de presión **Fig. 2**. Si la presión de red es inferior a la recomendada es necesario instalar una bomba de presión en la salida de la red hidráulica **Fig. 3**.

Fig. 2. Conexión directa de la manguera de entrada de agua.

Fig. 3. Conexión por bomba de presión.

S → LLAVE DE CORTE F → FILTRO H → MANGUERA DE AGUA¹

E → ELECTROVÁLVULA B → ELECTRO-BOMBA DE PRESIÓN

Para la correcta instalación hidráulica de la máquina se han de seguir los siguientes requerimientos.

- La red hidráulica debe tener una válvula de corte del suministro hidráulico.
- Compruebe que la presión de red esté comprendida entre los valores indicados arriba.
- Para optimizar el funcionamiento de la máquina, el fabricante recomienda que la temperatura del agua de entrada de la máquina esté comprendida entre estos valores:

H ₂ O fría	H ₂ O caliente
5 °C < T ^a < 25 °C / 41 °F < T ^a < 95 °F	40 °C < T ^a ≤ 60 °C / 122 °F < T ^a < 140 °F

- Si se usa agua caliente, esta no debe exceder de 60 °C / 140 °F.
- Todas las máquinas disponen de conexión mediante rosca de 3/4".



El no cumplimiento de estas recomendaciones puede dañar seriamente la máquina, pudiendo provocar asimismo daños al usuario.

¹ Bajo la norma watermark, con manguera desague y válvula antirretorno certificadas watermark

Nota: deben ser instaladas según la norma AS/NZS3500.1 (suministro de agua) con la valvular antirretorno

4.5 Conexión del desagüe

El agua que se desagua de la máquina debe fluir libremente, para ello el conducto de desagüe debe estar en un nivel inferior **Fig. 4²**. Si el desagüe no se encuentra en un nivel inferior, es necesaria la utilización de una bomba de desagüe, no pudiendo exceder la ubicación de ste una altura de **680 mm Fig. 5**. En este caso la bomba de desagüe puede ser solicitada a la hora de adquirir la máquina o posteriormente.



La bomba de desagüe debe ser instalada únicamente por personal autorizado por el fabricante, eximiendo de responsabilidad alguna al fabricante de su mala instalación.

4.6 Dosificador abrillantador mecánico

Instalación: Tome el tubo situado en la parte trasera de su máquina donde indica « Rinse Aid » y colóquelo en el interior del recipiente de abrillantador.

Los tubos son transparentes para ofrecer la visibilidad de que los productos químicos son correctamente dispensados.

Funcionamiento: este dosificador absorbe el líquido abrillantador cuando detecta una pérdida de presión al aclarado, esto es, cuando la electroválvula de llenado se cierra, se crea un vacío que hace que el dosificador abrillantador absorba el líquido al que está conectado.

Regulación: el dosificador debe ser regulado a la hora de instalar la máquina para que el usuario disponga de la mejor optimización de lavado desde el primer momento. La regulación debe modificarse en función del tipo de abrillantador y de la dureza del agua.

4.7 Dosificador de detergente (Opcional)

Utilice ÚNICAMENTE un **detergente líquido poco espumógeno a alta temperatura y de calidad comercial**. El fabricante no recomienda ningún nombre de marca específico de productos químicos. Póngase en contacto con su distribuidor de productos químicos para las cuestiones relativas a ellos.

Instalación: El dosificador de detergente se encuentra en la parte frontal del depósito de lavado, por encima del nivel máximo de agua. Tome el tubo situado en la parte trasera de la máquina donde indica "detergente" e insertarlo dentro del recipiente del detergente.

Este es el encargado de suministrar la dosis adecuada de detergente a la máquina. **Fig. 1**

Instalación: la entrada de detergente debe estar en la cuba de la máquina, siendo su situación por encima del nivel máximo de agua. Para la conexión eléctrica visualizar el esquema eléctrico. La cuba dispone de un orificio para la instalación del dosificador, indicado con la pegatina "CONEXIÓN DETERGENTE".

Funcionamiento: el dosificador de detergente se activa cuando la máquina está cogiendo agua, tanto si es en el aclarado como si es en el llenado.

Regulación: la dosis de detergente debe ser regulada a la hora de instalar el componente para que el usuario disponga de la mejor optimización de lavado desde el primer momento.

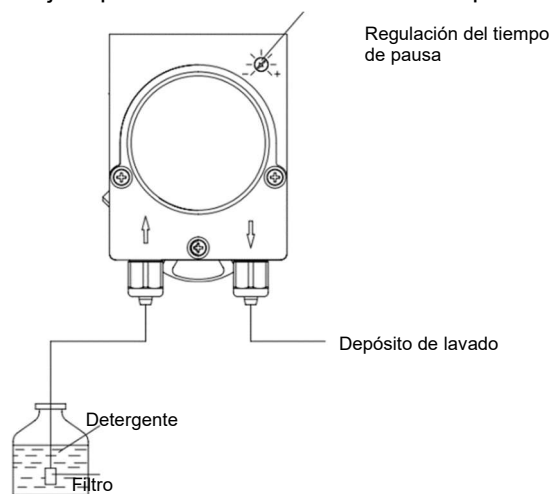

Se recomienda que el detergente y la regulación del dosificador lo realice un técnico cualificado en productos químicos para poder tener un lavado más eficiente.

4.8 Reciclaje

El embalaje de este producto está formado por:

- Palet de madera.
- Cartón.
- Fleje de polipropileno.
- Polietileno expandido.



Todos los embalajes utilizados en el empaquetado de esta máquina son reciclables, con lo que la eliminación correcta de estos productos contribuirá a la conservación del medio ambiente. Para mayor información sobre el reciclaje de estos productos, diríjase a la oficina competente del organismo local. Deseche estos materiales con arreglo a las normas vigentes.

5. INSTRUCCIONES DE USO Y MANTENIMIENTO



ANTES DE PROCEDER A LA PUESTA EN SERVICIO DEL APARATO, LEER DETENIDAMENTE LAS INSTRUCCIONES DE ESTE MANUAL.



ESTE ES UN APARATO EXCLUSIVAMENTE PARA USO PROFESIONAL, Y DEBE SER UTILIZADO POR PERSONAL CUALIFICADO.

5.1 Funcionamiento

A continuación, se mostrará los pasos a seguir para optimizar el funcionamiento de su lavavajillas, mostrando todas las posibilidades de funcionamiento que dispone.

5.1.1 Simbología del panel de mando Fig. 7

A. Botón de mando	E. Máquina apagada
B. Piloto máquina encendida	F. Ciclo de lavado (120s)
C. Piloto máquina preparada	G. Aclarado en frío
D. Piloto + pulsador de máquina en ciclo de lavado / Comienzo ciclo de lavado	H. Ciclo de vaciado (sólo Mod. B)

5.1.2 Simbología del panel de mando Fig. 8

I. Botón (ON/OFF)	K. Ciclo Lavado 1 (90s) / Bomba de desagüe (Mod. B)
J. Piloto máquina preparada	L. Ciclo Lavado 2 (120s) / Ciclo regeneración (Mod.SOFT)
N. Piloto necesidad sal (Mod. SOFT)	M. Ciclo Lavado 3 (180s) / Aclarado en frío (No en Mod. SOFT)

5.1.3 Simbología del panel de mando Fig. 9

I. Botón (ON/OFF)	K. Ciclo Lavado 1 (90s) / Bomba de desagüe (Mod. B)
O. Display de temperatura del agua del calderin	L. Ciclo Lavado 2 (120s) / Ciclo regeneración (Mod.SOFT)
P. Display de temperatura del agua del tanque	M. Ciclo Lavado 3 (180s) / Aclarado en frío (No en Mod. SOFT)
Q. Piloto necesidad sal (Mod. SOFT)	

5.1.4 Encendido de la máquina

Antes de encender la máquina asegúrese de lo siguiente:

- ✓ El interruptor general debe estar activado.
- ✓ La llave de paso de agua debe estar abierta.
- ✓ No debe faltar agua en la red.
- ✓ Los filtros correspondientes deben estar en su sitio.
- ✓ El aliviadero debe estar colocado en su sitio.

En los modelos G (Fig.7), para encender la máquina basta con colocar el botón de selección de ciclo de la posición 0 a cualquier posición CICLO DE LAVADO.

En los modelos GM (Fig.8) & GT (Fig.9), basta con pulsar el botón de ON-OFF durante 1,5 segundos.

5.1.5 Llenado y calentamiento

Una vez encendida la máquina, ésta se irá llenando. Previamente se llenará el calderín de aclarado y posteriormente la cuba de lavado. El proceso de llenado puede durar unos minutos. Una vez llena la cuba de lavado, comenzará el calentamiento del calderín y una vez caliente el calderín, se calentará la cuba. Se puede comenzar el proceso de lavado, pero no se recomienda ya que el agua del interior de la máquina no está a la temperatura idónea. En los modelos G (Fig.9) y GM (Fig.10), cuando la máquina haya alcanzado la temperatura idónea para un correcto lavado, avisará al usuario con el piloto verde de máquina preparada. Piloto C (Fig.7) y el J (Fig. 8)

Por otro lado, en los modelos GT (Fig.10) se puede observar la temperatura en los displays correspondientes (O y P)

La temperatura debe ser en el boiler entre 82-90°C y en el tanque entre 57-62°C (ver imagen).



Se recomienda cambiar el agua del lavavajillas cada 40/50 lavados o dos veces al día.



Para que comience el llenado de la máquina es imprescindible que la puerta esté totalmente cerrada, ya que por seguridad, si la puerta está abierta, la máquina no se llenará.

La máquina que usted ha adquirido dispone de un termostato de seguridad en el calderín y otro en la cuba, para que en caso de averiarse cualquiera de los termostatos principales, estos puedan cortar el calentamiento.



Es posible que en el primer calentamiento del día, por inercia de calentamiento, el calderín alcance más temperatura de lo comentado anteriormente. Esto es totalmente normal. Si observa que, en el calentamiento del calderín, sale vapor a presión por las toberas de las ramas de aclarado, avise al servicio técnico.

5.1.6 Preparación de la vajilla

Para lavar la vajilla hay que seguir los siguientes pasos para su preparación:

- Retirar los residuos más gruesos de la vajilla antes de colocarla en los cestillos.
- Realizar el lavado de la vajilla de cristal en primer lugar.
- Colocar los platos en el cestillo de púas.
- Colocar las copas y vasos boca abajo.
- Colocar los cubiertos en los cubiletes con el mango hacia abajo. Se pueden mezclar los cubiertos.
- Colocar los cubiletes en las cestas base.

5.1.7 Selección de lavado

Antes de comenzar el ciclo de lavado, introducir el cestillo correspondiente con la vajilla en la máquina. Para comenzar el proceso de lavado en los modelos G (Fig.7), debe estar seleccionado un ciclo de lavado. Posteriormente cerrar la puerta y pulsar el botón de inicio de ciclo (D) y el ciclo de lavado comenzará automáticamente.

En los modelos GM (Fig.8) y GT (Fig.9), para comenzar el proceso de lavado es necesario seleccionar el ciclo de lavado que se desea ejecutar pulsando uno de los tres ciclos. Cada ciclo de lavado corresponde a un tiempo de lavado (90 s/120 s/180 s) que éste deberá ser seleccionado dependiendo de las necesidades del usuario. Una vez seleccionado el ciclo, el lavado comenzará automáticamente.



Para comenzar el ciclo de lavado, es imprescindible que la puerta de la máquina esté totalmente cerrada, ya que, por seguridad, si la puerta está abierta, no comenzará el ciclo de lavado.

5.1.8 Termo-stop

Los modelos GM (Fig.8) y GT (Fig.9), disponen de la función termo-stop. En estos casos, el proceso de aclarado dentro del programa de lavado, no se inicia hasta que el calderín alcanza la temperatura óptima (85°C), manteniendo el proceso de lavado en marcha hasta ese momento.

5.1.9 Interrupción de ciclo de lavado y fin del ciclo de lavado

La interrupción del ciclo de lavado se puede realizar de las siguientes formas:

- Apagando la máquina → el ciclo se detiene por completo.
- Abriendo la puerta → posteriormente el ciclo continúa cerrando la puerta.

Al final del ciclo de lavado, extraer el cestillo dejando secar la vajilla por evaporación. Retirar la vajilla del cestillo con las manos limpias, teniendo cuidado de no quemarse, ya que la vajilla tendrá una temperatura alta.

5.1.10 Aclarado en frío. (solo MOD. OEM-400 y versiones)

Las versiones Mod. OEM 400 disponen de un programa de aclarado en frío.

En los modelos G (Fig.7), para ejecutar dicho programa, mantener el selector de ciclo en la posición de aclarado en frío (G) durante el tiempo deseado y hará un aclarado con agua fría de red.

En los modelos GM (Fig.8) y GT (Fig.9), mantener pulsado el botón M durante 3 segundos y hará un aclarado con agua fría de red.

5.1.11 Vaciado de la máquina

Los lavavajillas, disponen de dos tipos de vaciado; por gravedad o mediante el uso de una bomba de desagüe.

5.1.11.1 Vaciado por gravedad

Para vaciar la máquina mediante este método, basta con extraer el aliviadero de la máquina y ella sola se vaciará. Se recomienda usar este tipo de vaciado con la máquina apagada para su mayor seguridad.

5.1.11.2 Vaciado por bomba de desagüe (Opcional)

El vaciado mediante bomba de desagüe es una opción de la máquina bajo pedido previo. El tubo de desagüe debe colocarse siempre en un sifón para que no haya retorno de olores.

En los modelos G (Fig.7), para vaciar la máquina, se seguirán los siguientes pasos:

- Extraer el aliviadero.
- Seleccionar la función de desaguado mediante el selector (H).
- Cerrar la puerta y pulsar el botón de comienzo de ciclo (D).
- Una vez finalizado (aprox. 160 s), vuelve a colocar el aliviadero. Se podrá apagar la máquina.

En los modelos GM (Fig.8) y GT (Fig.9), se seguirán los siguientes pasos:

- Extraer el aliviadero.
- Teniendo la puerta abierta, pulsar el botón K durante 3 segundos y el vaciado comenzará automáticamente.
- Una vez finalizado (aprox. 160 s), vuelve a colocar el aliviadero. Se podrá apagar la máquina.



Para el correcto funcionamiento del vaciado mediante la bomba de desagüe, es preciso que la manguera de desagüe este en altura (máx. 680 mm).

5.1.12 Ciclo de regeneración (sólo versiones SOFT)

En los modelos GM (Fig.8) y GT (Fig.9), el lavavajillas lleva incorporado un sistema manual de regeneración o descalcificación para aguas con una dureza igual o mayor a 10 °fH. Esto quiere decir que hay que ablandar las aguas que entran a la máquina. La causa de no tener este sistema sería la acumulación excesiva de cal, lo que llevaría a la obstrucción de todos los conductos que su máquina dispone. Para que el funcionamiento de este sistema sea eficiente hay que realizar lo siguiente:

- Abrir la puerta.
- Extraer el aliviadero y esperar a que vacíe el tanque.
- Una vez vaciado el tanque y con la puerta abierta seleccionar el ciclo de regeneración manteniendo pulsado el botón L durante 3 segundos hasta que quede encendido el led.
- Cerrar la puerta y es entonces cuando se inicia el ciclo de regeneración, el led permanecerá encendido parpadeando hasta finalizar el ciclo.
- Al cabo de 20 minutos aproximadamente se apagará el led indicando que ha finalizado el ciclo de regeneración.
- Una vez finalizado el ciclo de regeneración abrir la puerta y colocar el aliviadero en su sitio.
- Cerrar la puerta y la máquina empezará a llenar el tanque ya que éste está vacío.
- Cada semana se llenará con sal común el depósito, cerrando herméticamente el tapón.



El ver en la vajilla rayas de cal, es síntoma de una urgente necesidad de realizar el ciclo de regeneración o descalcificación.



Se recomienda limpiar el interior de la máquina una vez realizado el ciclo de regeneración.

5.1.13 Apagado de la máquina

En los modelos G (Fig.7), el lavavajillas se apaga colocando el selector en la posición 0 (Pos.0 Fig.9). En los modelos GM (Fig.8) y GT (Fig.9), el lavavajillas se apaga pulsando el botón ON-OFF durante 1,5 segundos.

Se recomienda no apagar la máquina durante el proceso de lavado, ya que esto evitaría que la vajilla que está dentro del lavavajillas quede limpia.

5.1.14 Limpieza al final de la jornada

Al final de la jornada es obligatorio realizar una limpieza de los filtros, distribuidores de lavado, ramas de aclarado y demás accesorios.

Esto es necesario para que no se reduzca la vida útil de su máquina. Una limpieza de vajilla eficiente requiere tener el lavavajillas en perfectas condiciones de limpieza y desinfección.

5.2 Consejos útiles

Lea atentamente los consejos útiles que a continuación se le muestra para poder aprovechar todo el potencial que su lavavajillas dispone.

5.2.1 Mantenimiento

Realice las operaciones de limpieza pertinentes para que su máquina tenga una vida útil duradera.

- Limpie la máquina de residuos al final de cada jornada laboral.
- No utilice productos abrasivos, corrosivos, ácidos, detergentes a base de cloro, disolventes o derivados de gasolininas para su limpieza.
- No rocíe la máquina y el entorno cercano a ella (paredes, suelo) con una manguera de agua, emisor de vapor o un limpiador a alta presión.
- Tenga cuidado al limpiar el suelo que no se inunde el inferior de la máquina y así evitar que entre agua de forma incontrolada.
- Lave solamente vajilla, cristalería o menaje de cocina con residuos de alimentación humana.
- Compruebe diariamente si los distribuidores de lavado giran correctamente.
- Al comienzo de la jornada laboral compruebe el nivel de sal, abrillantador y detergente.
- Dos veces al año llame al servicio técnico para que le realice las revisiones pertinentes:
 - Limpieza del filtro de agua.
 - Limpieza de cal en las resistencias.
 - Revisión del estado de las juntas.
 - Revisión del estado de los componentes.
 - Regulación de los dosificadores.
 - Apretado de las bornas de conexiones eléctricas.
- Si el cable de alimentación está dañado, debe ser sustituido por el fabricante, por su servicio posventa o por personal cualificado similar con el fin de evitar un peligro.

5.2.2 Abrillantador y detergente

Si usted cambia de producto abrillantador o de detergente, es necesario proceder a su nueva regulación. Esta regulación debe ser efectuada por personal cualificado. Utilizar detergentes especializados para lavavajillas industriales. No usar detergentes espumosos. No usar bajo ningún concepto detergentes de lavavajillas domésticos.



Cuando manipule sustancias químicas, observe las indicaciones de seguridad. Lleve ropa de protección, guantes y gafas protectoras cuando este manipulando sustancias químicas. No mezcle productos detergentes.

5.2.3 Normas de higiene

- No manipule la vajilla limpia con las manos sucias o grasientas para no contaminar la vajilla.
- Para secar aun más la vajilla utilice paños limpios y esterilizados.
- Se recomienda esperar a que la máquina tenga la temperatura adecuada para el lavado pues ello lleva a una limpieza y desinfección más intensa.
- Vacíe la cuba de lavado por lo menos 2 veces al día o cada 40/50 ciclos de lavado.

5.2.4 Resultados óptimos

Para obtener unos resultados óptimos en la limpieza de su vajilla, el fabricante le recomienda que haga lo siguiente:

- Lave la vajilla cuando la máquina esté preparada para ello.
- Tenga siempre bien regulados los diferentes dosificadores.
- Tenga el lavavajillas en perfectas condiciones de limpieza.

5.2.5 No uso prolongado

En el caso de no tener la máquina en funcionamiento durante un periodo largo de tiempo (vacaciones, cierre temporal,) tenga en cuenta estas directrices:

- Vacíe la máquina totalmente, calderín incluido.
- Limpie la máquina intensamente.
- Deje abierto la puerta de la máquina.
- Cierre la válvula de entrada de agua.
- Desconecte el interruptor general de suministro eléctrico.
- En caso de haber riesgo de heladas, encargue a su servicio técnico que proteja la máquina contra las heladas.

6. ANOMALÍAS, ALARMAS Y AVERÍAS

A continuación, se mostrarán los pasos a seguir en el caso de suceder alguna anomalía o error de funcionamiento. En la siguiente tabla se enumeran las posibles causas y las posibles soluciones. En caso de duda o de que no sea capaz de solucionar el error, póngase en contacto con el servicio técnico.



No manipule los componentes eléctricos Ud. Mismo ya que hay peligro de muerte debido a que los componentes están bajo tensión de red.

ANOMALÍA	POSIBLE CAUSA	SOLUCIÓN
La máquina no se enciende.	No hay tensión de red.	Compruebe si ha saltado el interruptor magnetotérmico.
	Se han fundido los fusibles.	Llame a su servicio técnico para que analice la causa de su fundido.
	Interruptor general abierto.	Cierre el interruptor.
La máquina no coge agua.	Válvula de entrada de agua cerrada.	Abra la válvula de agua.
	Toberas de aclarado obstruidas.	Limpie las toberas y compruebe si hay acumulación de cal en la rama.
	Filtro de la electroválvula obstruido.	Llame al servicio técnico para que proceda a su limpieza.
	Presostato estropeado.	Llame al servicio técnico para que proceda a su sustitución.
El lavado no es satisfactorio.	Distribuidores del lavado obstruidos.	Limpie los distribuidores intensivamente.
	Escasez de detergente.	Llame al servicio técnico para que proceda a una nueva regulación del dosificador.
	Filtros sucios.	Limpie los filtros intensivamente.
	Presencia de espuma.	El detergente no es el adecuado. Llame al servicio técnico para que proceda al suministro del detergente adecuado.
		Exceso de abrillantador. Llame al servicio técnico para que proceda a la regulación del dosificador.
	Temperatura de la cuba inferior a 50 °C / 122 °F.	Termostato averiado o mal tarado. Llame al servicio técnico para su reparación.
	Duración del ciclo corto para la cantidad de suciedad de la vajilla.	Elija un ciclo más largo.
Agua demasiado sucia.	Vacíe la cuba de lavado y cárguela de agua limpia.	
La vajilla y el menaje no quedan secos.	No hay producto abrillantador.	Cargue el depósito de líquido abrillantador.
	Líquido abrillantador insuficiente.	Llame al servicio técnico para la regulación del dosificador.
	Vajilla ha estado demasiado tiempo dentro del lavavajillas.	Según finaliza el lavado de la vajilla, sacarla del lavavajillas para su posterior secado al aire.
	Temperatura de aclarado inferior a 80 °C / 176 °F.	Llame al servicio técnico para el análisis del problema.
Rayas o manchas en la vajilla.	Demasiado abrillantador.	Llame al servicio técnico para la regulación del dosificador de abrillantador.
	Agua demasiado calcárea.	Compruebe la dureza del agua y si es posible realice al ciclo de regeneración inmediatamente.
	Poca sal en el depósito de sales.	Rellenar el depósito de sales en el caso de disponer de ello.
	Restos de sal en la cuba.	Al rellenar el depósito de sales, evite el derrame de la sal por la cuba.
La máquina se para durante su funcionamiento.	Instalación eléctrica sobrecargada.	Llame al servicio técnico para la modificación de la instalación eléctrica.
	Ha disparado la protección de la máquina.	Rearme el dispositivo de seguridad y en el caso de volver a ocurrir un disparo del mismo proceder a llamar al servicio técnico.

La máquina se para y carga agua cuando está lavando.	Conducto del presostato obstruido.	Vacíe la cuba y haga una limpieza de la cuba intensa.
	Presostato averiado.	Llame al servicio técnico para su sustitución.
	Aliviadero mal colocado.	Coloque correctamente el aliviadero.
La máquina no comienza con el ciclo de lavado.	Puerta mal cerrada.	Cierre bien la puerta y si observa que se abre sólo, llame al servicio técnico para la regulación de los tensores.
	Micro de la puerta averiado.	Llame al servicio técnico para su sustitución.
La máquina no termina de vaciarse.	Máquina mal nivelada.	Nivelar la máquina. Si tiene dudas póngase en contacto con su servicio técnico.
	Presostato averiado.	Llame al servicio técnico para que proceda a su sustitución.

6.1 Diagnóstico de errores (Fig. 8)

ERROR	DESCRIPCIÓN	DETECCIÓN
E1	PUERTA ABIERTA	El led del ON/OFF se enciende durante 0,5 segundos y queda apagado durante 2 segundos para volver a encenderse, y así sucesivamente siempre y cuando la puerta se encuentre abierta mientras el ciclo seleccionado no haya finalizado.
E2	LLENADO DEL TANQUE	El led del ON/OFF se enciende dos veces durante 0,5 segundos cada vez y queda apagado durante 2 segundos para volver a encenderse dos veces, y así sucesivamente siempre y cuando el tanque no haya cogido el nivel de agua correcto en el tiempo estipulado.
E3	VACIADO DEL TANQUE	El led del ON/OFF se enciende tres veces durante 0,5 segundos cada vez y queda apagado durante 2 segundos para volver a encenderse tres veces, y así sucesivamente siempre y cuando la bomba de desagüe no haya vaciado en el tiempo estipulado el tanque hasta el nivel de agua correcto.
E4	CALENTAMIENTO DEL CALDERIN	El led del ON/OFF se enciende cuatro veces durante 0,5 segundos cada vez y queda apagado durante 2 segundos para volver a encenderse cuatro veces, y así sucesivamente siempre y cuando el agua del calderín no haya cogido la temperatura adecuada en el tiempo estipulado.
E5	CALENTAMIENTO DEL TANQUE	El led del ON/OFF se enciende cinco veces durante 0,5 segundos cada vez y queda apagado durante 2 segundos para volver a encenderse cinco veces, y así sucesivamente siempre y cuando el agua del tanque no haya cogido la temperatura adecuada en el tiempo estipulado.



NOTA: si se produce una avería no presente en la tabla, contacte con su servicio de asistencia técnica. El fabricante se reserva el derecho de modificar las características sin previo aviso.

7. RECICLAJE DEL PRODUCTO



La norma europea 2012/19/EU sobre la eliminación de aparatos eléctricos y electrónicos, indica que los electrodomésticos no deben ser eliminados de la misma manera que los desechos sólidos urbanos. Los aparatos en desuso se deben recoger separadamente para optimizar el porcentaje de recuperación y reciclaje de los materiales que los componen e impedir potenciales daños para la salud y el medio ambiente. El símbolo de la papelera tachada se encuentra en todos los productos para recordar la obligación de recolección separada. Para mayor información sobre la correcta eliminación de los electrodomésticos, los poseedores de los mismos podrán dirigirse al servicio público responsable o a los revendedores.

Guide rapide

G-OEM-350 & G-OEM-400 SERIES

Opérations

Remplissage et réchauffement

1. Tournez le bouton de commande (1), pour sélectionner la durée de cycle souhaitée. Le voyant (2) s'allumera.
2. Attendez jusqu'à ce que le voyant (3) s'allume pour que la machine atteigne les conditions de travail.

Lavage

1. Retirez les restes de nourriture de la vaisselle, avant de l'introduire dans le lave-vaisselle.
2. Ouvrez la porte, introduisez la vaisselle, fermez la porte.
3. Appuyez sur le bouton de début de cycle (4), qui restera allumé jusqu'à la fin du cycle.
4. Répétez le processus une fois terminé.
5. Pour le rinçage à froid, maintenez le bouton de commande tourné sur la position de rinçage à froid.

Rinçage à froid.
Uniquement sur les modèles
G/OEM-400

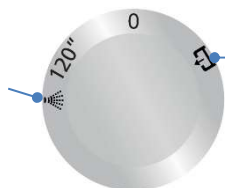

Uniquement sur les modèles
avec pompe de vidange
(Mod. B)

Produits de nettoyage

Les doseurs de détergent et de produit de rinçage sont standard.
(Consultez le guide d'utilisateur pour le réglage et le fonctionnement des doseurs)

LE DÉTERGENT DOIT ÊTRE DE TYPE INDUSTRIEL, POUR HAUTES
TEMPÉRATURES, NON MOUSSEUX ET LIQUIDE

Fig.1

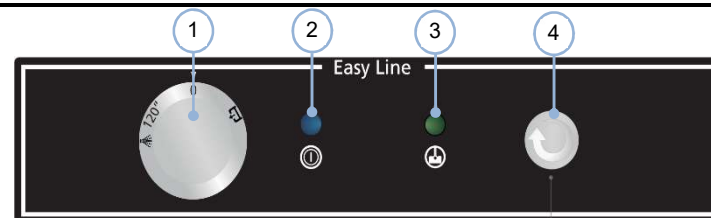

Vidange et nettoyage

Vidange

1. Tournez le bouton de commande (1) sur la position "0" (ARRÊT) (Fig. 1).
 2. Ouvrez la porte, retirez le déversoir (Fig. 3).
- NE RETIREZ PAS LE FILTRE ET NE PERDEZ PAS LE JOINT TORIQUE!**
3. Fermez la porte, tournez le bouton de commande (1) vers la position  pour la vidange (Fig. 1)
 4. Appuyez sur le bouton de début de cycle (4), qui restera allumé jusqu'à la fin du cycle de vidange. (Fig. 1)
 5. Dans les modèles à vidange par gravité, ne réalisez pas les étapes 3 et 4.
 6. Tournez le bouton de commande (1) sur la position "0"(ARRÊT) (Fig.1)

Nettoyage

4. Ouvrez la porte, retirez le filtre (Fig. 4) et tous les plateaux filtrants pour le nettoyage.
5. Nettoyez avec un torchon et séchez la machine. Laissez la porte ouverte jusqu'au jour suivant ou jusqu'à la prochaine mise en marche
6. Remplacez la filtre, le déversoir et son joint torique et tous les plateaux filtrants.

Décalcifier

2. Versez un produit désincrustant dans la cuve et réalisez autant de cycles que nécessaire.

(Consultez le guide d'utilisateur pour obtenir plus de détails sur cette opération)

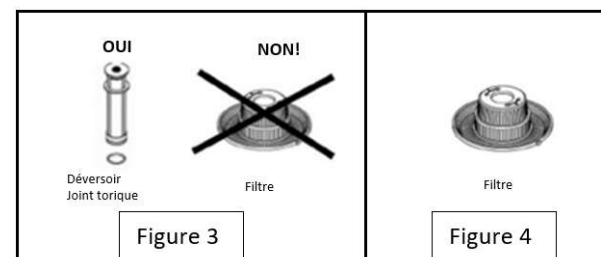

Guide rapide

GM-OEM-350 & GM-OEM-400 SERIES

Opérations

Remplissage et réchauffement

3. Fermez la porte, appuyez sur le bouton (1). Le voyant LED à l'intérieur du bouton (1) s'allume.
4. Attendez jusqu'à ce que le voyant (5) s'allume pour que la machine atteigne les conditions de travail.

Lavage

5. Retirez les restes de nourriture de la vaisselle, avant de l'introduire dans le lave-vaisselle.
6. Ouvrez la porte, introduisez la vaisselle, fermez la porte.
7. Sélectionnez le cycle en appuyant sur le bouton (2), (3) ou (4). Les voyantes à l'intérieur des boutons indiquent que la machine est en fonctionnement.
8. Répétez le processus une fois terminé.
9. Sur les modèles G/M-OEM-400 sans soft, le bouton (4) a une double fonction, tant que vous appuyez dessus, vous obtenez le rinçage à froid.

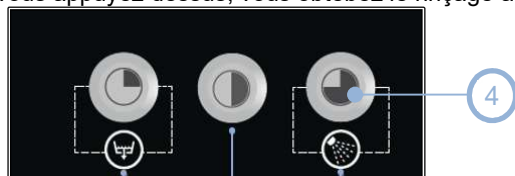

Produits de nettoyage

Les doseurs de détergent et de produit de rinçage sont standard.
(Consultez le guide d'utilisateur pour le réglage et le fonctionnement des doseurs)

LE DÉTERGENT DOIT ÊTRE DE TYPE INDUSTRIEL, POUR HAUTES TEMPÉRATURES, NON MOUSSEUX ET LIQUIDE

Fig.1

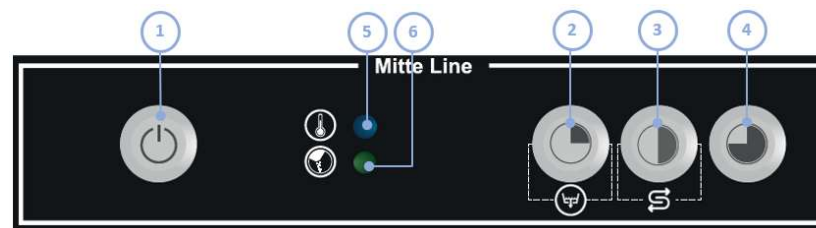

Vidange et nettoyage

Vidange

1. Lorsque la machine est allumée, ouvrez la porte.
 2. Retirez le déversoir (Fig. 3).
- NE RETIREZ PAS LE FILTRE ET NE PERDEZ PAS LE JOINT TORIQUE!**
3. Appuyez sur le bouton (2) pendant 3 secondes pour la vidange (Fig.1)
 4. Attendez que le voyant led (2) s'éteigne. (Fig.1)
 5. Dans les modèles à vidange par gravité, ne réalisez pas les étapes 3 et 4.
 6. Appuyez sur le bouton (1) et fermez la porte.

Régénération

1. Le cycle de régénération dans les modèles SOFT doit toujours être effectué une fois le cycle de vidange terminé.
2. Si le voyant (2) est allumé, remplissez le réservoir de sel à l'intérieur de la machine.
3. Ouvrez la porte.
4. Appuyez le bouton (3) pendant 3 secondes.
5. Une fois que le voyant LED du bouton (3) commence à clignoter, fermez la porte.
6. Attendez que le voyant led (3) s'éteigne. (Fig.1)
7. Nettoyer l'intérieur de la machine

Nettoyage

1. Ouvrez la porte, retirez le filtre (Fig. 4) et tous les plateaux filtrants pour le nettoyage.
2. Nettoyez avec un torchon et séchez la machine. Laissez la porte ouverte jusqu'au jour suivant ou jusqu'à la prochaine mise en marche
3. Remplacez la filtre, le déversoir et son joint torique et tous les plateaux filtrants.

Décalcifier

1. Versez un produit désincrustant dans la cuve et réalisez autant de cycles que nécessaire.
(Consultez le guide d'utilisateur pour obtenir plus de détails sur cette opération)

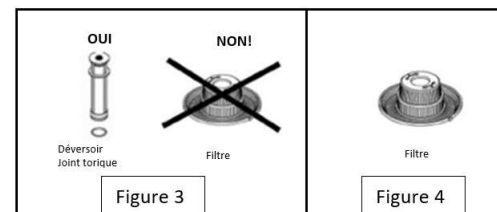

Guide rapide

GT-OEM-350 & GT-OEM-400 SERIES

Fig.1

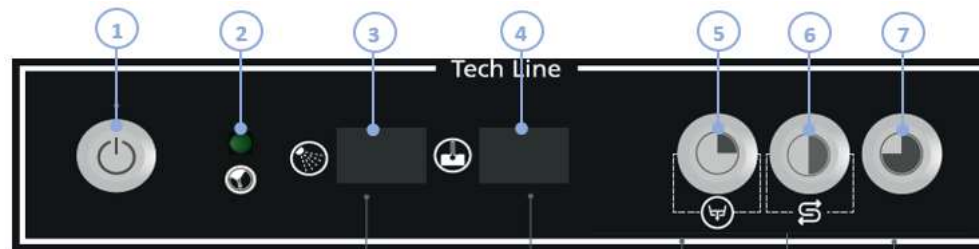

Opérations

Remplissage et réchauffement

1. Fermez la porte, appuyez sur le bouton (1). Le voyant LED à l'intérieur du bouton (1) s'allume.
2. Attendez que la machine atteigne les conditions de travail. La température de rinçage (3) doit être de 85°C minimum et celle du réservoir (4) de 55°C minimum.

Lavage

1. Retirez les restes de nourriture de la vaisselle, avant de l'introduire dans le lave-vaisselle.
2. Ouvrez la porte, introduisez la vaisselle, fermez la porte.
3. Sélectionnez le cycle en appuyant sur le bouton (2), (3) ou (4). Les voyantes à l'intérieur des boutons indiquent que la machine est en fonctionnement.
4. Répétez le processus une fois terminé.
5. Sur les modèles G/T-OEM-400 sans soft, le bouton (7) a une double fonction, tant que vous appuyez dessus, vous obtenez le rinçage à froid.

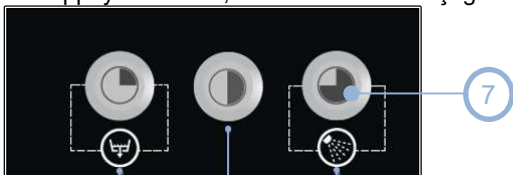

Produits de nettoyage

Les doseurs de détergent et de produit de rinçage sont standard.
(Consultez le guide d'utilisateur pour le réglage et le fonctionnement des doseurs)

LE DÉTERGENT DOIT ÊTRE DE TYPE INDUSTRIEL, POUR HAUTES TEMPÉRATURES, NON MOUSSEUX ET LIQUIDE

Vidange et nettoyage

Vidange

1. Lorsque la machine est allumée, ouvrez la porte.
 2. Retirez le déversoir (Fig. 3).
- NE RETIREZ PAS LE FILTRE ET NE PERDEZ PAS LE JOINT TORIQUE!**
3. Appuyez sur le bouton (5) pendant 3 secondes pour la vidange (Fig.1)
 4. Attendez que le voyant led (5) s'éteigne. (Fig.1)
 5. Dans les modèles à vidange par gravité, ne réalisez pas les étapes 3 et 4.
 6. Appuyez sur le bouton (1) et fermez la porte.

Régénération

1. Le cycle de régénération dans les modèles SOFT doit toujours être effectué une fois le cycle de vidange terminé.
2. Si le voyant (2) est allumé, remplissez le réservoir de sel à l'intérieur de la machine.
3. Ouvrez la porte.
4. Appuyez le bouton (6) pendant 3 secondes.
5. Une fois que le voyant LED du bouton (6) commence à clignoter, fermez la porte.
6. Attendez que le voyant led (6) s'éteigne. (Fig.1)
7. Nettoyer l'intérieur de la machine

Nettoyage

1. Ouvrez la porte, retirez le filtre (Fig. 4) et tous les plateaux filtrants pour le nettoyage.
2. Nettoyez avec un torchon et séchez la machine. Laissez la porte ouverte jusqu'au jour suivant ou jusqu'à la prochaine mise en marche
3. Remplacez le filtre, le déversoir et son joint torique et tous les plateaux filtrants.

Décalcifier

1. Versez un produit désincrustant dans la cuve et réalisez autant de cycles que nécessaire.
(Consultez le guide d'utilisateur pour obtenir plus de détails sur cette opération)

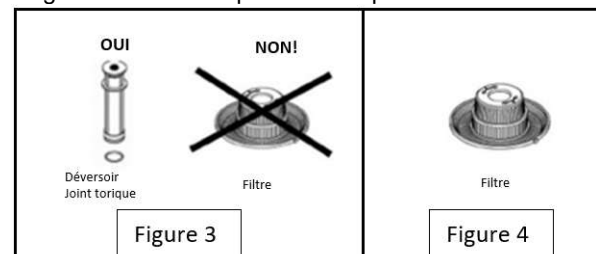

1. TABLE DES MATIÈRES

1.	TABLE DES MATIÈRES.....	25
2.	INFORMATIONS ET AVERTISSEMENTS GÉNÉRAUX	26
3.	DONNÉES DU PRODUIT.....	27
3.1	Caractéristiques générales.....	27
3.2	Caractéristiques particulières	27
4.	INSTRUCTIONS D'INSTALLATION.....	28
4.1	Déballage.....	28
4.2	Mise en place et nivellement	28
4.3	Connexion électrique	28
4.3.1	Caractéristiques électriques de l'installation.....	29
4.4	Connexion hydraulique	29
4.5	Connexion de la vidange	30
4.6	Doseur de produit lustrant mécanique.....	30
4.7	Doseur de détergent (en option).....	30
4.8	Recyclage	31
5.	INSTRUCTIONS D'UTILISATION ET D'ENTRETIEN.....	31
5.1	Fonctionnement	31
5.1.1	Sens des symboles du tableau de commande Fig. 7.....	31
5.1.2	Sens des symboles du tableau de commande Fig.8.....	31
5.1.3	Sens des symboles du tableau de commande Fig. 9.....	31
5.1.4	Mise en marche de la machine.....	31
5.1.5	Remplissage et réchauffement.....	32
5.1.6	Préparation de la vaisselle.....	32
5.1.7	Sélection du programme de lavage	32
5.1.8	Thermo-stop.....	32
5.1.9	Interruption du cycle de lavage et fin du cycle de lavage.....	33
5.1.10	Rinçage à froid. (Uniquement MOD. OEM-400 et ses versions).....	33
5.1.11	Vidange de la machine	33
5.1.12	Cycle de régénération (uniquement modèles SOFT).....	33
5.1.13	Arrêt de la machine.....	34
5.1.14	Nettoyage en fin de journée.....	34
5.2	Conseils utiles.....	34
5.2.1	Entretien.....	34
5.2.2	Produit lustrant et détergent	34
5.2.3	Règles d'hygiène	34
5.2.4	Résultats optimaux	35
5.2.5	Non-utilisation prolongée	35
6.	ANOMALIES, ALARMES ET PANNES.....	35
6.1	Diagnostic d'erreurs (Fig.8)	36
7.	RECYCLAGE DU PRODUIT	36

2. INFORMATIONS ET AVERTISSEMENTS GÉNÉRAUX

Ce manuel a été créé pour faciliter la complète compréhension du fonctionnement, de l'installation et de l'entretien de la machine. Il contient les informations et les avertissements nécessaires pour une correcte installation et utilisation de l'appareil, ainsi que des informations concernant les caractéristiques et possibilités qu'il offre, afin de profiter de tout le potentiel à votre disposition.



AVANT DE PROCÉDER À LA MISE EN SERVICE DE L'APPAREIL, LISEZ ATTENTIVEMENT LES INSTRUCTIONS DE CE MANUEL.

Conservez ce manuel en lieu sûr pour le consulter à l'avenir.

En cas de vente ou de cession de la machine, fournissez ce manuel au nouvel utilisateur.



CECI EST UN APPAREIL À USAGE EXCLUSIVEMENT PROFESSIONNEL, QUI DOIT ÊTRE UTILISÉ PAR UN PERSONNEL QUALIFIÉ.

- Le choix des matériaux, la construction selon les directives de sûreté de la CE (2014/35/EC- Directive Basse Tension, 2014/30/EC- EMC Directive, 2006/42/EC- Directive Machines, 2011/65/EU- RoHS2) et une révision complète garantissent la qualité de l'appareil. En plus de ce manuel, sont présents dans l'appareil : Schéma électrique et la table topographique.
- La mise en place et l'installation, ainsi que les réparations ou transformations doivent toujours être réalisées par un **TECHNICIEN AUTORISÉ**, en fonction de la réglementation en vigueur dans chaque pays, le fabricant ne pouvant pas être tenu pour responsable d'une mauvaise installation de l'appareil.
- L'installation, le réglage incorrect, le service ou l'entretien inapproprié de l'appareil, ainsi que la manipulation de celui-ci peuvent provoquer aussi bien des dommages matériels que des lésions.
- Le lave-verres doit être bien mis à niveau et aucun câble électrique, tuyau d'eau ou tuyau de vidange ne doit jamais être étranglé ou piégé.
- **NE** montez pas dessus ou n'appuyez pas d'objets lourds sur le lave-vaisselle, car il n'est conçu que pour supporter le panier d'assiettes à laver.
- **Ce lave-verres a été conçu pour le lavage des soucoupes, varres et vaisselle similaire contenant des restes de boissons et d'aliments. Toute autre type utilisation est jugée inappropriée. NE PAS NETTOYER** d'objets différents à ceux spécifiés ou contaminés par de l'essence, de la peinture, des copeaux d'acier ou de fer, des objets fragiles ou qui ne résistent pas au processus de lavage.
 - Si votre machine est en panne, appelez le **Service d'Assistance Technique**.
 - **N'essayez pas de la réparer vous-même ou de la faire réparer pour un personnel non qualifié ni autorisé.**
 - Utilisez des pièces de rechange d'origine, sinon la garantie sera annulée.
- Avant de réaliser des opérations d'entretien, veuillez débrancher le lave-vaisselle grâce au bouton de marche /arrêt ou à l'interrupteur général et fermer le robinet d'entrée d'eau.
- **N'utilisez pas de produits abrasifs, corrosifs, acides, dissolvants et détergents à base de chlore** pour nettoyer la machine, car ils endommageraient les composants du lave-vaisselle.
- Cet appareil a été conçu pour fonctionner à des températures ambiantes comprises entre 5 °C et 40 °C.
- N'utilisez que des paniers, savons et produits lustrants recommandés par le fabricant.



LE NON-RESPECT DE CES NORMES OU L'UTILISATION INDUE DE L'APPAREIL DÉGAGE LE FABRICANT DE TOUTE GARANTIE OU RÉCLAMATION POSSIBLE.

3. DONNÉES DU PRODUIT

La machine que vous venez d'acquérir est un produit spécialisé dans le lavage de vaisselle, verrerie et autres ustensiles, utilisés dans la restauration et l'hôtellerie. Comme c'est un produit industriel, il est caractérisé par une grande production de lavage de vaisselle.

Tous les appareils disposent d'une plaque signalétique identifiant l'appareil et indiquant les caractéristiques techniques de celui-ci, elle est située sur un côté de la machine. Ne pas enlever la plaque de l'unité.

PLAQUE SIGNALÉTIQUE

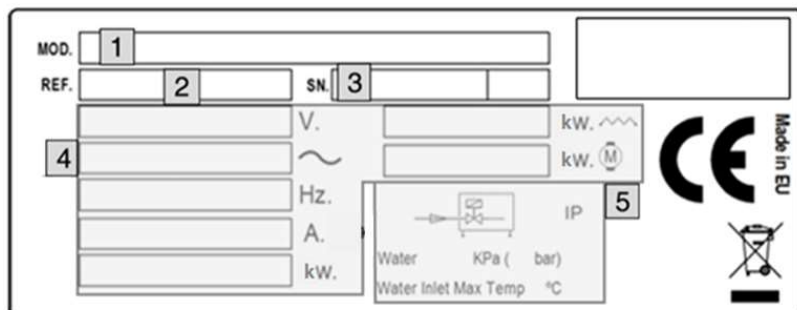

- 1: NOM DE L'APPAREIL
 2: RÉFÉRENCE DE L'APPAREIL
 3: N° DE SÉRIE+DATE FABRICATION
 4: CARACTÉRISTIQUES ÉLECTRIQUE!
 5: CARACTÉRISTIQUES EAU

Indiquez les caractéristiques indiquées si vous contactez le service technique.

3.1 Caractéristiques générales

MOD.	Opciones	ALIMENTATION TENSION	BOILER			RÉSERVOIR			CONS. EAU (l/cycle)	Niveau Sonore
			Cap.	Temp.	PUIS. (W)	Cap.	Temp.	PUIS. (W)		
G-OEM-350	(B/DD/SA/UK)	230V 1N 50Hz	5 l	85°C	2400	11 l	60°C	2000	2,5	65 dBA
GM-OEM-350		230V 1N 50/60Hz								
GT-OEM-350		230V 1N 50Hz								
G-OEM-400	(SOFT/B/DD/SA)	230V 1N 50Hz			2800	15 l				
GM-OEM-400		230V 1N 50/60Hz								
GT-OEM-400		230V 1N 50Hz								
G-OEM-400	(SOFT/B/DD/SA) UK	230V 1N 50Hz	2400							
GM-OEM-400		230V 1N 50/60Hz								
GT-OEM-400		230V 1N 50/60Hz								

3.2 Caractéristiques particulières

MOD.	CYCLES DE LAVAGE		RINCER À FROID	POMPE VIDANGE	DOS. DÉTERG.	DESCAL.	THERMO STOP	CAPACITÉ DE LAVAGE (Paniers/h)		
	N°	DURÉE (s)								
G-OEM-350	1	120	-	-	-	-	NON	30		
G-OEM-350 B				OUI	-	-				
G-OEM-350 DD				-	OUI	-				
G-OEM-350 SA				-	-	-				
G-OEM-350 UK				-	-	-				
G-OEM-400			OUI		-	-			-	
G-OEM-400 B					OUI	-			-	
G-OEM-400 DD					-	OUI			-	
G-OEM-400 SA					-	-			-	
G-OEM-400 UK					-	-			-	
G-(M/T)-OEM-350	3	90	-	-	-	-	OUI	40		
G-(M/T)-OEM-350 B				OUI	-	-				
G-(M/T)-OEM-350 DD				-	OUI	-				
G-(M/T)-OEM-350 SA				-	-	-				
G-(M/T)-OEM-350 UK				-	-	-				
G-(M/T)-OEM-400				120		-			-	-
G-(M/T)-OEM-400 B		OUI	-			-				
G-(M/T)-OEM-400 DD		-	OUI			-				
G-(M/T)-OEM-400 SA		-	-			-				
G-(M/T)-OEM-400 UK		-	-			-				
G-(M/T)-OEM-400 DD		180	OUI			-			OUI	-
G-(M/T)-OEM-400 SA						-			-	-
G-(M/T)-OEM-400 UK		NON		-	-	-				
G-(M/T)-OEM-400 SOFT	-			-	OUI					

4. INSTRUCTIONS D'INSTALLATION



La mise en place et l'installation, ainsi que les réparations ou transformations doivent toujours être réalisées par un **TECHNICIEN AUTORISÉ**, en fonction de la réglementation en vigueur dans chaque pays.

L'installation, le réglage incorrect, le service ou l'entretien inapproprié de l'appareil, ainsi que la manipulation de celui-ci peuvent provoquer aussi bien des dommages matériels que des lésions.

4.1 Déballage

Déballer la machine et vérifiez qu'elle n'ait pas été endommagée pendant le transport, sinon notifiez-le immédiatement à votre fournisseur et au transporteur. En cas de doute, n'utilisez pas la machine jusqu'à avoir analysé la portée des dommages.



Les éléments de l'emballage (plastiques, polyuréthane expansé, agrafes, etc.) ne doivent pas être laissés à la portée des enfants, car ils représentent un danger potentiel.

La manipulation de la machine doit être réalisée à l'aide d'un chariot-élévateur ou similaire pour ne pas endommager la structure de la machine. Transportez la machine jusqu'à son lieu d'installation, puis déballez-la.

Les éléments utilisés pour l'emballage sont totalement recyclables, ils doivent donc être jetés dans le container correspondant.

4.2 Mise en place et nivellement

Cette machine dispose de pieds réglables pour être parfaitement mise en place, cela se fait en tournant le pied à l'hauteur désirée. Il est très important que la machine soit parfaitement plane, pour optimiser son fonctionnement. Le sol où sera installée la machine doit supporter le poids de la machine.

Nous vous conseillons d'analyser le lieu où sera installée la machine avant sa mise en place, pour qu'elle ne soit pas endommagée durant son utilisation.

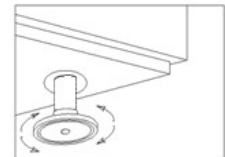

4.3 Connexion électrique

La connexion électrique de l'appareil doit toujours être réalisée par un **TECHNICIEN AUTORISÉ**.

La législation en vigueur relative aux connexions au réseau électrique dans chaque pays devra être prise en compte.



- Vérifiez que la tension de réseau correspond à celle indiquée sur la plaque signalétique.
- La connexion électrique doit être réalisée à l'aide d'un câble flexible avec une gaine résistante à l'huile, qui ne doit pas être plus léger qu'un câble dans une gaine ordinaire en polychloroprène ou un élastomère synthétique équivalent (H07RN-F).
- La section de câble du câble d'alimentation doit être dimensionnée selon le courant nominal de la machine.
- Un interrupteur pour toutes les phases, avec un minimum de 3 mm d'ouverture entre contacts, doit être installé près de l'appareil et être facilement accessible. Ce dispositif doit être utilisé pour débrancher l'appareil lors de travaux d'installation, de réparation et nettoyage ou d'entretien de l'appareil. Cet interrupteur sera muni de fusibles dimensionnés selon le courant nominal (A) de la machine. Un interrupteur magnéto-thermique correctement dimensionné peut être utilisé en option.
- L'appareil doit être obligatoirement relié à la terre par un dispositif de protection différentiel. Le fabricant ne sera pas tenu pour responsable d'éventuels dommages dus au non-respect de cette exigence.
- Si vous détectez une anomalie dans l'installation de la machine, indiquez-le immédiatement à votre fournisseur.



Ne pas respecter les spécifications du fabricant ou une installation inadéquate, dégage ce dernier de toute responsabilité, ne pouvant être tenu pour responsable des dommages personnels ou matériels que pourraient subir la machine.

4.3.1 Caractéristiques électriques de l'installation

MOD.	OPTIONS	TENSION DE ALIMENTATION	PUISSANCE MAX. ÉLECTRIQUE	INTENSITÉ	POIDS NET
G-OEM-350	(B/DD/SA/UK)	230V 1N~ 50Hz	2,7kW	11.6 A	34 kg
GM-OEM-350		230V 1N~ 50/60Hz			
GT-OEM-350					
G-OEM-400 UK	(SOFT/B/DD/SA)	230V 1N~ 50Hz	3,1 kW	13,3 A	41 kg
GM-OEM-400 UK		230V 1N~ 50/60Hz			
GT-OEM-400 UK					
G-OEM-400	(SOFT/B/DD/SA)	230V 1N~ 50Hz	3,1 kW	13,3 A	41 kg
GM-OEM-400		230V 1N~ 50/60Hz			
GT-OEM-400					

4.4 Connexion hydraulique

Les nouveaux tuyaux fournis avec l'appareil doivent être utilisés (n'utilisez pas d'anciens tuyaux).

Avant de raccorder la machine au réseau hydraulique, vous devez analyser la qualité de l'eau.

La qualité de l'eau recommandée est :

Température de l'eau (T):	max. 60 °C	Dureté totale de l'eau:	5 - 10 °fH (dureté française)
pH:	6,5 - 7,5		7 - 14 °eH (dureté anglaise)
Impuretés:	Ø < 0,08 mm		9 - 18 °dH (dureté allemande)
Chlorures:	max. 150 mg/l	Conductivité:	400 – 1.000 µS/cm
Cl:	0,2 - 0,5 mg/l		

Si la dureté de l'eau est supérieure à 10 °fH (dureté française), il faut installer un décalcificateur.

En plus de la qualité de l'eau, il faut également tenir compte de la pression de réseau de l'eau, ce paragraphe étant très important pour le bon fonctionnement de la machine.

La pression d'eau nécessaire est :

PRESSION DYNAMIQUE	Min.				Max.			
	bar	kPa	Kg/cm ²	psi	bar	kPa	kg/cm ²	psi
	2	200	2,03	29	4	400	4,07	58,01

Si la pression de réseau est supérieure à celle recommandée, il faut placer un régulateur de pression sur la prise de sortie **Fig. 2**. Si la pression du réseau est inférieure à celle recommandée, vous devez installer une pompe à pression à la sortie du réseau hydraulique **Fig. 3**.

Fig. 2. Connexion directe du tuyau d'admission d'eau.

Fig. 3. Raccordement par pompe à pression.

S → ROBINET D'ARRÊT F → FILTRE H → TUYAU D'EAU²

E → ÉLECTROVANNE B → ÉLECTROPOMPE À PRESSION

Pour que l'installation hydraulique de la machine soit appropriée, suivez les exigences suivantes.

- Le réseau hydraulique doit comporter une vanne de coupure de l'approvisionnement hydraulique.
- Vérifiez que la pression de réseau soit comprise entre les valeurs indiquées ci-dessus.
- Pour optimiser le fonctionnement de la machine, le fabricant recommande que la température de l'eau d'entrée de la machine, soit comprise entre les valeurs suivantes:

H ₂ O froide	H ₂ O chaude
5 °C < T ^a < 25 °C / 41 °F < T ^a < 95 °F	40 °C < T ^a ≤ 60 °C / 122 °F < T ^a < 140 °F

- Si vous utilisez de l'eau chaude, celle-ci ne doit pas dépasser 60 °C / 140 °F.
- Toutes les machines disposent d'un raccord fileté de 3/4".



Le non-respect de ces recommandations peut endommager sérieusement la machine et causer des dommages à l'utilisateur.

² Oui, selon la normative Watermark, avec tuyau de vidange et soupape anti-retour certifiés Watermark)
Remarque: on doit installer selon la normative AS/NZS3500.1 (alimentation d'eau) avec soupape anti-retour

4.5 Connexion de la vidange

L'eau vidangée de la machine doit s'écouler librement, pour ce faire le conduit de vidange doit être à un niveau inférieur **Fig. 4**. Si la vidange ne se trouve pas à un niveau inférieur, vous devez utiliser une pompe à vidange, et l'emplacement du drain ne peut pas dépasser **680 mm** de hauteur **Fig. 5**. Dans ce cas, la pompe à vidange peut être commandée lors de l'acquisition de la machine ou à postériori.



La pompe à vidange ne doit être installée que par le personnel autorisé, dégageant le fabricant de toute responsabilité en cas de mauvaise installation.

4.6 Doseur de produit lustrant mécanique

Installation : Prenez le tuyau situé à l'arrière de votre machine marqué « Rinse Aid » et placez-le à l'intérieur du conteneur de rinçage.

Les tuyaux sont transparents pour vous offrir un moyen de voir que les produits chimiques sont distribués.

Fonctionnement : ce doseur absorbe le liquide lustrant lorsqu'il détecte une perte de pression lors de ce processus. Ceci intervient lorsque l'électrovanne de remplissage se ferme, un vide est créé et est responsable de l'absorption du liquide par le doseur de produit lustrant auquel il est relié.

Réglage : le doseur doit être réglé dès l'installation de la machine, afin que l'utilisateur puisse disposer d'un lavage optimal dès le début. Le réglage doit être modifié en fonction du type de produit lustrant et de la dureté de l'eau.

4.7 Doseur de détergent (en option)

Utilisez **UNIQUEMENT un détergent liquide faiblement moussant à haute température, de qualité commerciale**. Le fabricant ne recommande aucun nom de marque spécifique de produits chimiques. En cas de questions concernant vos besoins en produits chimiques, contactez votre distributeur de produits chimiques local.

Installation : l'entrée du distributeur de détergent est dans la partie avant du réservoir de lavage, au-dessus du niveau maximal d'eau.

Prenez le tuyau situé à l'arrière de votre machine marqué « Detergent » et placez-le à l'intérieur du Conteneur de détergent.

Ce dernier est responsable d'apporter la dose adéquate de détergent à la machine. Fig. 1

Installation : l'entrée de détergent doit être dans la cuve de la machine et située au dessous du niveau maximal d'eau. Pour la connexion électrique, observez le schéma électrique. La cuve dispose d'un orifice pour l'installation du doseur, indiqué par l'autocollant « CONNEXION DETERGENT ».

Fonctionnement : le doseur de détergent est activé, lorsque la machine se remplit d'eau, aussi bien pendant le rinçage que le remplissage.

Réglage : la dose de détergent doit être réglée dès l'installation du composant, afin que l'utilisateur puisse disposer d'un lavage optimal dès le début.

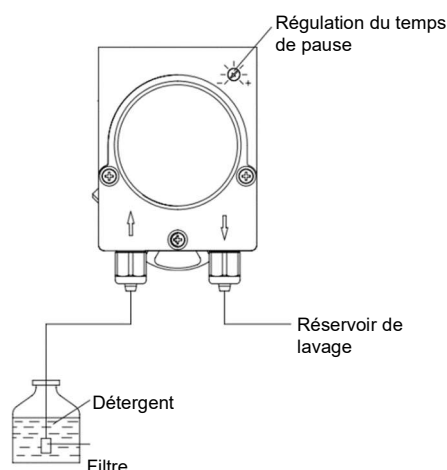

Le fabricant recommande que le remplissage de détergent et la régulation du doseur soient réalisés par un technicien qualifié en produits chimiques pour obtenir un lavage plus efficient.

4.8 Recyclage

L'emballage de ce produit est formé par :

- Palette en bois.
- Carton.
- Feuillard en polypropylène.
- Polyéthylène expansé.



Tous les emballages utilisés lors de l'emballage de cette machine sont recyclables. Leur élimination de façon appropriée contribuera donc à la préservation de l'environnement. Pour plus d'informations sur le recyclage de ces produits, veuillez contacter le bureau compétent de l'organisme local. Éliminez ces matériaux conformément à la législation en vigueur.

5. INSTRUCTIONS D'UTILISATION ET D'ENTRETIEN



AVANT DE PROCÉDER À LA MISE EN SERVICE DE L'APPAREIL, LISEZ ATTENTIVEMENT LES INSTRUCTIONS DE CE MANUEL.



CET APPAREIL EST À USAGE EXCLUSIVEMENT PROFESSIONNEL ET DOIT ÊTRE UTILISÉ PAR LE PERSONNEL QUALIFIÉ.

5.1 Fonctionnement

Nous vous indiquons ci-dessous les pas à suivre pour optimiser le fonctionnement de votre lave-vaisselle et vous montrons toutes les options de fonctionnement dont il dispose.

5.1.1 Sens des symboles du tableau de commande Fig. 7

A. Bouton de commande	E. Machine arrêtée
B. Voyant de machine mise en marche	F. Cycle de lavage (120s)
C. Voyant de machine prête	G. Rinçage à froid
D. Voyant + bouton-poussoir de machine en cours de cycle de lavage / Début de cycle de lavage	H. Cycle de vidange (<i>Uniquement</i> mod. B)

5.1.2 Sens des symboles du tableau de commande Fig.8

I. Bouton de mise en marche et d'arrêt (ON/OFF)	K. Cycle lavage 1 (90 s) / Cycle de vidange (Mod. B)
J. Voyant de machine prête	L. Cycle lavage 2 (120 s) / Cycle de régénération (Mod. SOFT)
N. Voyant du besoin de sel (Mod. SOFT)	M. Cycle lavage 3 (180 s) / Rinçage à froid (Non Mod. SOFT)

5.1.3 Sens des symboles du tableau de commande Fig. 9

I. Bouton de mise en marche et d'arrêt (ON/OFF)	K. Cycle lavage 1 (90 s) / Cycle de vidange (Mod. B)
O. Indicateur de température de l'eau du boiler	L. Cycle lavage 2 (120 s) / Cycle de régénération (Mod. SOFT)
P. Indicateur de température de l'eau du réservoir	M. Cycle lavage 3 (180 s) / Rinçage à froid (Non Mod. SOFT)
Q. Voyant du besoin de sel (Mod. SOFT)	

5.1.4 Mise en marche de la machine

Avant d'allumer la machine, vérifiez les points suivants :

- ✓ L'interrupteur général doit être activé.
- ✓ Le robinet d'eau doit être ouvert.
- ✓ Le réseau ne doit pas manquer d'eau.
- ✓ Les filtres correspondants doivent être à leur place.
- ✓ Le déversoir doit être à sa place.

Pour mettre en marche la machine, des modèles G (fig.7), il suffit de placer le sélecteur de cycle de la position 0 sur une quelconque position de CYCLE DE LAVAGE.

Dans les modèles GM (Fig. 8) & GT (Fig.9), il suffit d'appuyer sur le bouton ON/OFF pendant 1,5 secondes.

5.1.5 Remplissage et réchauffement

Après avoir mise en marche la machine, celle-ci commencera à se remplir. La chaudière de rinçage se remplira d'abord, puis la cuve de lavage. Le processus de remplissage peut prendre quelques minutes. Une fois la cuve pleine, le boiler commence à se réchauffer et une fois chaud, c'est la cuve qui se réchauffe. Le processus de lavage peut commencer, bien que ce ne soit pas conseillé, car l'eau à l'intérieur de la machine n'est pas à la température idéale.

Lorsque la machine atteint la température appropriée pour un correct lavage de vaisselle, dans les modèles G (Fig.7) et GM (Fig.8) le voyant vert de machine prête s'allumera pour avertir l'utilisateur. D'autre part, dans les modèles GT (Fig.9), vous pouvez observer la température sur les indicateurs correspondants (O & P).

La température doit être comprise entre 82-90°C dans le boiler et entre 57-62°C dans le réservoir (*reportez-vous à l'image*).



Nous vous recommandons de changer l'eau du lave-vaisselle tous les 40 / 50 lavages ou deux fois par jour.



Pour que le remplissage de la machine commence, il est indispensable que la porte soit complètement fermée, sinon, par sécurité, si la porte est ouverte, la machine ne se remplit pas.

La machine que vous avez acquise dispose d'un thermostat de sécurité dans la chaudière et d'un autre dans la cuve. Ainsi, en cas de panne d'un des deux thermostats principaux, ces derniers peuvent couper le réchauffement.



Il est possible que lors du premier réchauffement de la journée, par inertie de réchauffement, la chaudière atteigne une température plus élevée que celle commentée précédemment. Ceci est complètement normal. Si vous remarquez que lors du réchauffement de chaudière, de la vapeur sous pression sort des tuyères des lignes de rinçage, prévenez le service technique.

5.1.6 Préparation de la vaisselle

Pour laver la vaisselle, suivez les pas suivants pour la préparer :

- Retirez les plus gros résidus de la vaisselle avant de la placer dans les paniers.
- Réalisez d'abord le lavage de la vaisselle en verre.
- Placez les assiettes dans les paniers dotés de dents.
- Placez les coupes et verres vers le bas.
- Placez les couverts dans les gobelets avec le manche vers le bas. Les couverts peuvent être mélangés.
- Placez les gobelets dans les paniers de base.

5.1.7 Sélection du programme de lavage

Avant de commencer le cycle de lavage, introduisez le panier correspondant avec la vaisselle et fermez la porte. Pour démarrer le processus de lavage, dans les modèles G (Fig.8), vous devez avoir sélectionné un cycle de lavage. Chaque cycle de lavage a sa propre durée de lavage, qui devra être sélectionnée en fonction des besoins de l'utilisateur. Puis, appuyez sur le bouton START et le cycle de lavage commencera automatiquement.

Dans les modèles GM (Fig.8) & GT (Fig.9), vous devez sélectionner le cycle de lavage que vous souhaitez réaliser en appuyant sur l' une des trois cycles. Chaque cycle de lavage correspond à un temps de lavage (90s/120 s/180 s), sélectionné en fonction des besoins de l'utilisateur. Une fois sélectionné, le cycle de lavage commencera automatiquement.



Pour commencer le cycle de lavage, il est indispensable que la porte de la machine soit complètement fermée, sinon, par sécurité, si la porte est ouverte, le cycle de lavage ne démarrera pas.

5.1.8 Thermo-stop

Les modèles GM (Fig.8) & GT (Fig.9), disposent de la fonction de thermostop. Dans ce cas, le processus de rinçage à l'intérieur du programme de lavage ne démarre pas tant que la chaudière n'a pas atteint la température optimale (85°C), ce qui maintient le processus de lavage en cours jusqu'à ce moment.

5.1.9 Interruption du cycle de lavage et fin du cycle de lavage

L'interruption du cycle de lavage peut être réalisée de différentes façons :

- En éteignant la machine → le cycle s'arrête complètement.
- En ouvrant la porte → le cycle continue en fermant la porte.

À la fin du cycle de lavage, extrayez le panier en laissant la vaisselle sécher par évaporation. Retirez la vaisselle du panier en ayant les mains propres et en faisant attention à ne pas vous brûler, car la température de la vaisselle sera élevée.

5.1.10 Rinçage à froid. (Uniquement MOD. OEM-400 et ses versions)

Les versions Mod. OEM 400 disposent d'un programme de rinçage à froid.

Dans les modèles G (Fig.7), pour exécuter ce programme, maintenez le sélecteur de cycle sur la position de rinçage à froid (D) durant le temps souhaité. La machine réalisera un rinçage à l'eau froide tant que vous maintenez le sélecteur positionné.

Dans les modèles GM (Fig. 8) & GT (Fig.9), maintenez appuyé le bouton M pendant 3 secondes et réalisera un rinçage à l'eau froide tant.

5.1.11 Vidange de la machine

Les lave-vaisselles disposent de deux types de vidange ; par gravité ou à l'aide d'une pompe à vidange.

5.1.11.1 Vidange par gravité

Pour vidanger la machine par cette méthode, il suffit d'extraire le déversoir de la machine et cette dernière se videra toute seule. Pour plus de sécurité, nous vous recommandons d'utiliser ce type de vidange lorsque la machine est éteinte.

5.1.11.2 Vidange à l'aide d'une pompe à vidange (en option)

La vidange à l'aide d'une pompe à vidange est une option de la machine, disponible lors de la commande. Le tube de vidange doit toujours être placé dans un siphon pour qu'il n'y ait pas de retour d'odeurs.

Pour vider la machine dans les modèles G (Fig.7), suivez les étapes ci-dessous :

- Extrayez le déversoir.
- Sélectionnez la fonction de vidange à l'aide du sélecteur (H).
- Fermez la porte et appuyez sur le bouton de début de cycle (D), le cycle de vidange commencera automatiquement.
- Une fois terminée (environ 160 sec.), remettez le déversoir en place. Vous pourrez éteindre la machine.

Dans les modèles GM (Fig. 8) & GT (Fig.9), suivez les étapes ci-dessous :

- Extrayez le déversoir.
- Ouvrir la porte, et appuyer sur le bouton K pendant 3 sec, et le cycle de vidange commencera automatiquement.
- Une fois terminée, vous pourrez éteindre la machine.



Pour que la vidange à l'aide d'une pompe à vidange soit effectuée correctement, le tuyau de vidange doit être en hauteur (max. 680 mm).

5.1.12 Cycle de régénération (uniquement modèles SOFT)

Dans les modèles GM (Fig. 8) & GT (Fig.9), le lave-vaisselle est équipé d'un système manuel de régénération ou de décalcification d'eau ayant une dureté égale ou supérieure à 10 °fH. Ceci signifie que les eaux entrant dans la machine doivent être adoucies. Le fait de ne pas disposer de ce système implique une accumulation excessive de calcaire, qui pourrait entraîner l'obstruction de tous les conduits dont dispose la machine. Pour que ce système fonctionne efficacement, vous devez réaliser les pas suivants :

- Ouvrir la porte.
- Extrayez le déversoir et attendre que la cuve se vide.
- Une fois la cuve vidée et alors que la porte est ouverte, sélectionner le cycle de régénération en appuyant sur le bouton L (Fig.8) pendant 3 secondes, jusqu' à ce que le voyant s' allume en continu.
- Fermer la porte, le cycle de régénération commence alors et le voyant clignote pendant toute la durée de celui-ci.
- Au bout de 20 minutes environ, le voyant s' éteint indiquant ainsi que le cycle de régénération est terminé.
- Une fois le cycle de régénération terminé, ouvrir la porte et remettre en place le trop-plein.
- Fermer la porte et la machine commencera alors à remplir à nouveau la cuve restée vide.
- Remplir chaque semaine le réservoir de sel en veillant à bien en refermer hermétiquement le bouchon.



Si la vaisselle présente des traits de calcaire, vous devez réaliser de toute urgence un cycle de régénération ou décalcification.



Il est recommandé de nettoyer l'intérieur de la machine une fois le cycle de régénération terminé.

5.1.13 Arrêt de la machine

Dans les modèles G (Fig.7), le lave-vaisselle s'éteint en plaçant le sélecteur sur la position 0. Dans les modèles GM (Fig.8) & GT (Fig.9), le lave-vaisselle s'éteint en appuyant dur le bouton ON/OFF durant 1,5 secondes.

Nous vous conseillons de ne pas éteindre la machine pendant le processus de lavage, pour éviter que la vaisselle à l'intérieur ne soit pas lavée correctement.

5.1.14 Nettoyage en fin de journée

En fin de journée, vous devez obligatoirement nettoyer les filtres, distributeurs de lavage, lignes de rinçage et autres accessoires. Ceci est nécessaire pour ne pas écourter la durée de vie de votre machine. Un nettoyage de vaisselle efficace exige d'avoir un lave-vaisselle parfaitement nettoyé et désinfecté.

5.2 Conseils utiles

Lire attentivement les conseils utiles indiqués ci-dessous pour pouvoir profiter de tout le potentiel de votre lave-vaisselle.

5.2.1 Entretien

Réalisez les opérations de nettoyage pertinentes pour que votre machine ait une longue durée de vie.

- Nettoyez les résidus à l'intérieur de la machine à la fin de chaque journée de travail.
- N'utilisez pas de produits abrasifs, corrosifs, acides, détergents à base de chlore, dissolvants ou dérivés d'essence pour la nettoyer.
- Ne nettoyez pas la machine et son environnement direct (murs, sol) au jet d'eau, jet d'air ou nettoyeur à haute pression.
- Evitez d'inonder le socle de la machine quand vous nettoyez par terre pour qu'il n'y ait pas d'eau qui s'infiltré.
- Lavez uniquement la vaisselle, verrerie ou les ustensiles de cuisine contenant des résidus de nourriture humaine.
- Vérifiez quotidiennement si les distributeurs de lavage tournent correctement.
- Au début d'une journée de travail, vérifiez le niveau de sel, produit lustrant et détergent.
- Deux fois par an, appelez le service technique pour qu'il réalise les révisions pertinentes :
 - Nettoyage du filtre à eau.
 - Nettoyage du calcaire sur les résistances.
 - Contrôle de l'état des joints.
 - Vérification de l'état des composants.
 - Réglage des doseurs.
 - Serrage des bornes des connexions électriques.
- Si le câble d'alimentation est endommagé, il doit être remplacé par le fabricant, par son service après-vente ou par le personnel qualifié similaire afin d'éviter tout danger.

5.2.2 Produit lustrant et détergent

Si vous changez de produit lustrant ou de détergent, vous devez effectuer un nouveau réglage. Ce réglage doit être effectué par du personnel qualifié. Utilisez des détergents spécialisés pour lave-vaisselle industriels. N'utilisez pas de détergents moussants. N'utilisez en aucun cas de détergents pour lave-vaisselle à usage domestique.



Lors de la manipulation de substances chimiques, respectez les indications de sécurité. Portez des vêtements de protection, gants et lunettes de protection lors de la manipulation de substances chimiques. Ne mélangez pas de produits détergents.

5.2.3 Règles d'hygiène

- Ne manipulez pas la vaisselle propre en ayant les mains sales ou grasses pour éviter de la contaminer.
- Pour sécher davantage la vaisselle, utilisez des torchons propres et stérilisés.
- Nous vous conseillons d'attendre que la machine atteigne la température adéquate pour le lavage, car ainsi le lavage et la désinfection seront plus intenses.
- Videz la cuve de lavage au moins deux fois par jour ou tous les 40 / 50 cycles de lavage.

5.2.4 Résultats optimaux

Pour obtenir des résultats optimaux de nettoyage de vaisselle, le fabricant vous conseille de :

- Lavez la vaisselle lorsque la machine est prête à le faire.
- Maintenez toujours les doseurs parfaitement réglés.
- Conservez votre lave-vaisselle en parfait état de propreté.

5.2.5 Non-utilisation prolongée

Si la machine ne va pas fonctionner pendant un certain temps (vacances, fermeture provisoire, etc.), tenez compte des directives suivantes :

- Videz complètement la machine, chaudière inclus.
- Nettoyez minutieusement la machine.
- Laissez la porte de la machine ouverte.
- Fermez le robinet d'entrée d'eau.
- Débranchez l'interrupteur général d'alimentation électrique.
- En cas de risque de gel, chargez votre service technique de protéger la machine contre celui-ci.

6. ANOMALIES, ALARMES ET PANNES

Ci-dessous, vous trouverez les étapes à suivre en cas d'anomalie ou de dysfonctionnement. Le tableau suivant présente les possibles causes et solutions. En cas de doute ou si vous n'arrivez pas à régler le problème, veuillez contacter le service technique.



Ne manipulez pas les composants électriques. en raison du danger de mort existant du fait que les composants sont sous tension.

ANOMALIE	CAUSE POSSIBLE	SOLUTION
La machine ne se met pas en marche.	Il n'y a pas de tension de réseau.	Vérifiez que le disjoncteur magnéto-thermique n'a pas sauté.
	Les fusibles ont fondu.	Appelez le service technique pour qu'il analyse ce qui a pu faire fondre les fusibles.
	Interrupteur général ouvert.	Fermeture de l'interrupteur.
La machine ne se remplit pas.	Robinet d'entrée d'eau fermé.	Ouvrez le robinet d'eau.
	Tuyères de rinçage obstruées.	Nettoyez les tuyères et vérifiez s'il y a une accumulation de calcaire sur les lignes.
	Filtre de l'électrovanne obstrué.	Appelez le service technique pour qu'il procède à son nettoyage.
	Pressostat en panne.	Appelez le service technique pour qu'il procède à son remplacement.
Le lavage n'est pas satisfaisant.	Distributeurs du lavage obstrués	Nettoyez minutieusement les distributeurs
	Manque de détergent.	Appelez le service technique pour qu'il procède à un nouveau réglage du doseur.
	Filtres sales.	Nettoyez minutieusement les filtres.
	Présence de mousse.	Le détergent n'est pas adapté. Appelez le service technique pour qu'il procède à l'approvisionnement en détergent adéquat.
		Excès de produit lustrant. Appelez le service technique pour qu'il procède au réglage du doseur.
	Température de la cuve inférieure à 50 °C / 122 °F.	Thermostat en panne ou mal taré. Appelez le service technique pour qu'il le répare.
	Durée du cycle trop courte par rapport à l'état de saleté de la vaisselle.	Choisissez un cycle plus long.
Eau trop sale.	Videz la cuve de lavage et chargez-la d'eau propre.	
La vaisselle et les ustensiles ne sont pas secs.	Il n'y a pas de produit lustrant.	Remplissez le réservoir de liquide lustrant.
	Liquide lustrant en quantité insuffisante.	Appelez le service technique pour qu'il procède au réglage du doseur.
	La vaisselle est restée trop longtemps dans le lave-vaisselle.	Dès que le lavage de la vaisselle se termine, sortez-la du lave-vaisselle pour qu'elle puisse sécher à l'air libre.
	Température de rinçage inférieure à 80 °C / 176 °F.	Appelez le service technique pour qu'il analyse le problème.

Rayures ou taches sur la vaisselle.	Trop de produit de rinçage.	Appelez le service technique pour qu'il procède au réglage du doseur de produit de rinçage.
	Eau trop calcaire.	Vérifiez la dureté de l'eau et si c'est possible, réalisez le cycle de régénération immédiatement.
	Peu de sel dans le réservoir à sels.	Remplissez le réservoir à sels si vous en avez.
	Restes de sel dans la cuve.	Lors du remplissage du réservoir à sels, évitez d'en déverser dans la cuve.
La machine s'arrête en cours de fonctionnement.	Installation électrique surchargée.	Appelez le service technique pour qu'il modifie l'installation électrique
	La protection de la machine s'est déclenchée.	Réarmez le dispositif de sécurité et s'il se déclenche à nouveau, appelez le service technique.
La machine s'arrête et se remplit d'eau pendant le lavage.	Conduit du pressostat obstrué.	Videz la cuve et réalisez un nettoyage complet de celle-ci.
	Pressostat en panne.	Appelez le service technique pour qu'il le remplace.
	Déversoir mal placé.	Placez correctement le déversoir.
La machine ne démarre pas le cycle de lavage.	Porte mal fermé.	Fermez correctement la porte et s'il s'ouvre de nouveau tout seul, veuillez contacter le service technique pour qu'il règle les tendeurs.
	Micro-interrupteur de la porte en panne.	Appelez le service technique pour qu'il le remplace.
La machine ne se vide pas complètement.	Machine mal nivelée.	Nivelez la machine. En cas de doute, veuillez contacter votre service technique.
	Pressostat en panne.	Appelez le service technique pour qu'il procède à son remplacement.

6.1 Diagnostic d'erreurs (Fig.8)

ERREURS	DESCRIPTION	CONSÉQUENCES
E1	PORTE OUVERTE	Le voyant ON/OFF s'allume pendant 0,5 secondes et reste éteint pendant 2 secondes avant de se rallumer, et ainsi de suite tant que la porte reste ouverte et que le cycle sélectionné ne s'est pas achevé.
E2	REPLISSAGE DU RÉSERVOIR	Le voyant ON/OFF s'allume deux fois pendant 0,5 secondes à chaque fois et reste éteint pendant 2 secondes avant de se rallumer deux fois, et ainsi de suite tant que le réservoir n'a pas atteint le niveau correct dans le temps imparti.
E3	VIDANGE DU RÉSERVOIR	Le voyant ON/OFF s'allume trois fois pendant 0,5 secondes à chaque fois et reste éteint pendant 2 secondes avant de se rallumer trois fois, et ainsi de suite tant que la pompe n'a pas vidangé le réservoir jusqu'au niveau correct dans le temps imparti.
E4	CHAUFFE DE LA CHAUDIÈRE	Le voyant ON/OFF s'allume quatre fois pendant 0,5 secondes à chaque fois et reste éteint pendant 2 secondes avant de se rallumer quatre fois, et ainsi de suite tant que l'eau de la chaudière n'a pas atteint la température correcte dans le temps imparti.
E5	CHAUFFE DU RÉSERVOIR	Le voyant ON/OFF s'allume cinq fois pendant 0,5 secondes à chaque fois et reste éteint pendant 2 secondes avant de se rallumer cinq fois, et ainsi de suite tant que l'eau du réservoir n'a pas atteint la température correcte dans le temps imparti.



REMARQUE : si la panne détectée n'est pas présente dans le tableau, veuillez contacter votre service d'assistance technique. Le fabricant se réserve le droit de modifier les caractéristiques sans préavis.

7. RECYCLAGE DU PRODUIT



La directive européenne 2012/19/EU sur les déchets d'équipements électriques et électroniques prévoit que les électroménagers ne peuvent pas être traités comme des déchets solides urbains ordinaires. Les appareils usagés doivent faire l'objet d'une collecte séparée pour optimiser le taux de récupération et de recyclage des matériaux qui les composent et empêcher tout danger pour la santé et pour l'environnement. Le symbole de la poubelle barrée est appliqué sur tous les produits pour rappeler qu'ils font l'objet d'une collecte sélective. Pour tout autre renseignement sur la collecte des électroménagers usés, prière de s'adresser au service public préposé ou au vendeur.

Quick guide

G-OEM-350 & G-OEM-400 SERIES

Fig.1

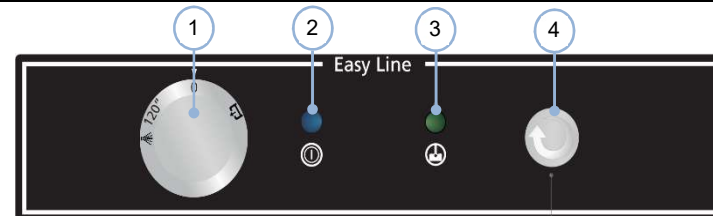

Operations

Filling and heating

1. Turn control button (1) to select the required cycle time. The pilot lamp will light up (2).
2. Wait until the machine reaches the correct operating conditions and the pilot lamp lights up (3).

Wash

1. Remove scraps from tableware before inserting plates in the dishwasher.
2. Open door, insert tableware, close door.
3. Press the cycle start button (4) which will light up and remain lit until the end of the cycle.
4. Repeat process when cycle ends.
5. For cold rinse, hold control button in cold rinse position.

Cold rinse.
Only in G/OEM-400

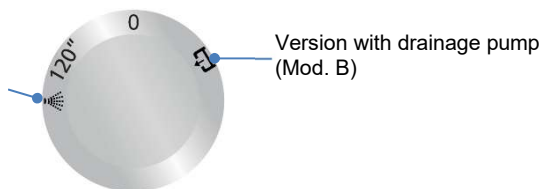

Drainage and cleaning

Drainage

1. Turn control button (1) to position "0" (OFF) (Fig. 1).
2. Open the door and remove the overflow (Fig. 3).
DO NOT REMOVE THE FILTER OR LOSE THE O-RING
3. Close the door, turn the control button (1) to the drainage position (Fig. 1)
4. Press the cycle start button (4) which will light up and remain lit until the end of the cycle (Fig. 1).
5. Omit steps 3 & 4 in models with gravity drainage
6. Turn control button (1) to position "0" (OFF) (Fig. 1).

Cleaning

1. Open the door, remove over flow cork (Fig. 3) and the filter (4).
2. Clean and dry the machine with a soft cloth. Leave the door open until next day or next start-up.

Descaling

1. Insert descaler in the tub and run as many cycles as necessary.
(Please see user manual for further details of this operations)

Cleaning products

The detergent and rinse aid dispensers are standard.
(Please refer to user manual for details on the adjustment and operation of the dispensers)

THE DETERGENT SHOULD BE INDUSTRIAL, HIGH TEMPERATURE,
NON-FOAMING LIQUID DETERGENT

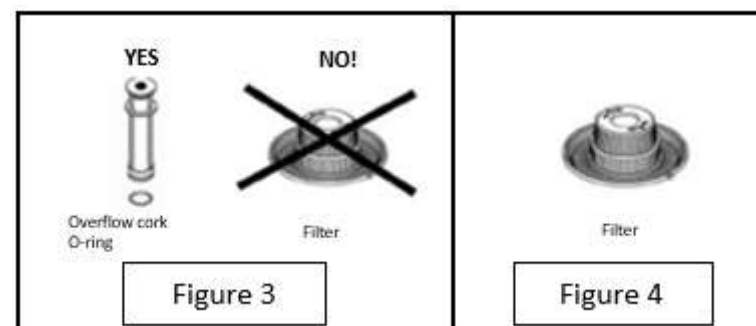

Quick guide

GM-OEM-350 & GM-OEM-400 SERIES

Fig.1

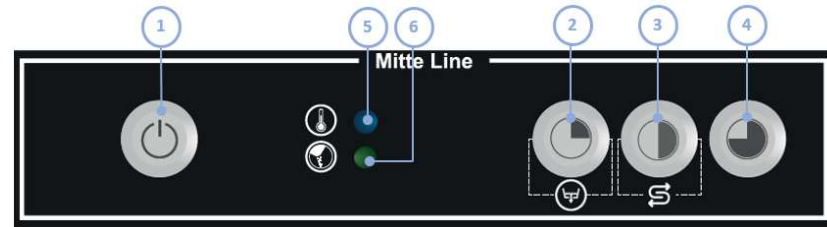

Operations

Filling and heating

1. Close the door, push button (1). The led inside the button (1) will light.
2. Wait until the machine reaches the correct working temperature and the led lights (5) up.

Wash

1. Remove scraps from tableware before inserting plates in the dishwasher.
2. Open door, insert tableware, close door.
3. Select cycle by pressing button (2), (3) or (4). The leds inside the cycle start button, indicate the machine is running.
4. Repeat process when cycle ends.
5. In GM-OEM-400 models without soft version, button (4) has double function. Hold it down to obtain cold rinsing.

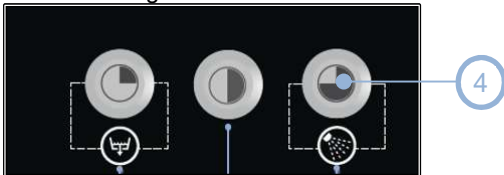

Cleaning products

The detergent and rinse aid dispensers are standard.
 (Please refer to user manual for details on the adjustment and operation of the dispensers)
 THE DETERGENT SHOULD BE INDUSTRIAL, HIGH TEMPERATURE,
 NON-FOAMING LIQUID DETERGENT

Drainage and cleaning

Drainage

1. While the machine is turned on, open the door.
2. Remove the overflow (Fig. 3).
DO NOT REMOVE THE FILTER OR LOSE THE O-RING
3. Close the door, push the button (2) for 3 seconds to run draining. The led light inside the button (2) starts blinking
4. Wait until the (2) button led light off.
5. Omit steps 3 & 4 in models with gravity drainage
6. Push button (1) to switch off the machine and close the door.

Regeneration

1. Regeneration cycle in SOFT models has to be done after the draining cycle. Machine must be empty.
2. If the Led light (2) is on, fill the can of salts inside the machine
3. Open the door.
4. Push button (3) during 3 seconds.
5. Once the led light inside the button (3) starts blinking, close the door.
6. Wait until the (3) button led light off.
7. Clean internal part of machine

Cleaning

1. Open the door, remove over flow cork (Fig. 3) and the filter (4).
2. Clean and dry the machine with a soft cloth. Leave the door open until next day or next start-up.

Descaling

1. Insert descaler in the tub and run as many cycles as necessary.
 (Please see user manual for further details of this operations)

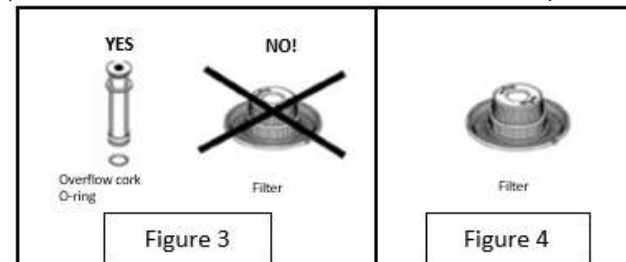

Quick guide

GT-OEM-350 & GT-OEM-400 SERIES

Fig.1

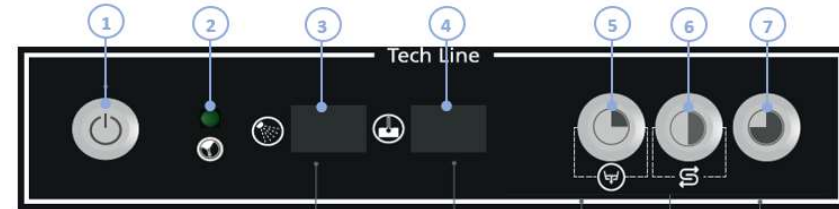

Operations

Filling and heating

1. Close the door, push button (1). The led inside the button (1) will light.
2. Wait until the machine reaches the correct operating conditions. The rinse temperature (3) must be at least 85°C and the tank temperature (4) should be at least 55°C.

Wash

1. Remove scraps from tableware before inserting plates in the dishwasher.
2. Open door, insert tableware, close door.
3. Select cycle by pressing button (5), (6) or (7). The leds inside the cycle start button, indicate the machine is running.
4. Repeat process when cycle ends.
5. In GM-OEM-400 models without soft version, button (7) has double function. Hold it down to obtain cold rinsing.

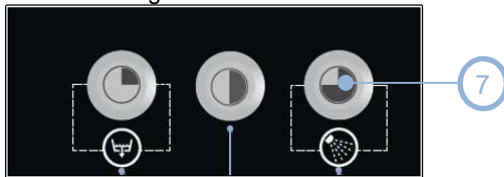

Drainage and cleaning

Drainage

1. While the machine is turned on, open the door.
2. Remove the overflow (Fig. 3).
DO NOT REMOVE THE FILTER OR LOSE THE O-RING
3. Close the door, push the button (2) for 3 seconds to run draining. The led light inside the button (2) starts blinking
4. Wait until the (2) button led light off.
5. Omit steps 3 & 4 in models with gravity drainage
6. Push button (1) to switch off the machine and close the door.

Regeneration

1. Regeneration cycle in SOFT models has to be done after the draining cycle. Machine must be empty.
2. If the Led light (2) is on, fill the can of salts inside the machine
3. Open the door.
4. Push button (6) during 3 seconds.
5. Once the led light inside the button (6) starts blinking, close the door.
6. Wait until the (6) button led light off.
7. Clean internal part of machine

Cleaning

1. Open the door, remove over flow cork (Fig. 3) and the filter (4).
2. Clean and dry the machine with a soft cloth. Leave the door open until next day or next strat-up.

Descaling

1. Insert descaler in the tub and run as many cycles as necessary.
(Please see user manual for further details of this operations)

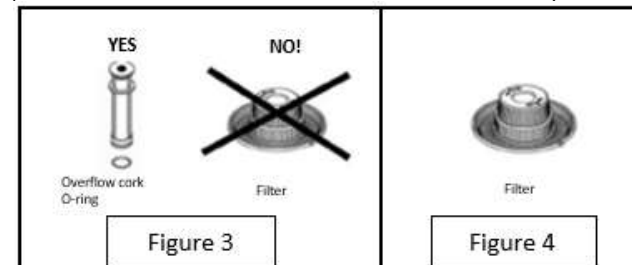

Cleaning products

The detergent and rinse aid dispensers are standard.

(Please refer to user manual for details on the adjustment and operation of the dispensers)

THE DETERGENT SHOULD BE INDUSTRIAL, HIGH TEMPERATURE,
NON-FOAMING LIQUID DETERGENT

1. INDEX

1.	INDEX	40
2.	GENERAL INFORMATION AND WARNINGS	41
3.	PRODUCT DETAILS	42
3.1	General specifications	42
3.2	Specific characteristics	42
4.	INSTALLATION INSTRUCTIONS	43
4.1	Removal of packaging	43
4.2	Positioning and levelling	43
4.3	Electrical connection	43
4.3.1	Electrical specifications of the installation	44
4.4	Hydraulic connection	44
4.5	Drainage connection	45
4.6	Mechanical rinse aid dispenser	45
4.7	Detergent dispenser (Optional)	45
4.8	Recycling	46
5.	USE AND MAINTENANCE INSTRUCTIONS	46
5.1	Operation	46
5.1.1	Control panel symbols Fig. 7	46
5.1.2	Control panel symbols Fig. 8	46
5.1.3	Switching on the machine	46
5.1.4	Filling and heating	47
5.1.5	Preparation of the dishes	47
5.1.6	Selecting the wash cycle	47
5.1.7	Thermo-stop	47
5.1.8	Stopping the wash cycle and end of wash cycle	47
5.1.9	Cold rinse (only OEM-400 MOD. and versions)	48
5.1.10	Drainage of the machine	48
5.1.11	Regeneration cycle (only SOFT models)	48
5.1.12	Switching off the machine	48
5.1.13	Cleaning the machine at the end of the day	49
5.2	Useful tips	49
5.2.1	Maintenance	49
5.2.2	Rinse aid and detergent	49
5.2.3	Hygiene regulations	49
5.2.4	Optimum results	49
5.2.5	Prolonged non use	49
6.	FAULTS, ALARMS AND BREAKDOWNS	50
6.1	Error diagnosis (Fig.8)	51
7.	RECYCLING THE PRODUCT	51

2. GENERAL INFORMATION AND WARNINGS

This manual has been created to help you understand the operation, installation and maintenance of the machine. It contains all the necessary information and warnings to ensure that the appliance is installed and used correctly, together with information about the characteristics and possibilities offered, so that you may enjoy your machine to the full.



BEFORE STARTING THE APPLIANCE, PLEASE READ THE INSTRUCTIONS CONTAINED IN THIS MANUAL CAREFULLY.

The manual should be kept safely to hand for future reference.

If the machine is sold or transferred, please pass the manual to the new user.



THIS APPLIANCE IS EXCLUSIVELY FOR PROFESSIONAL USE, AND SHOULD ONLY BE USED BY QUALIFIED PERSONNEL.

- The choice of materials, construction in conformity with CE safety directives (2014/35/EC- Low Voltage Directive, 2014/30/EC- EMC Directive, 2006/42/EC- Machinery Directive, 2011/65/EU- RoHS2) and complete testing ensure the quality of this machine. In addition to this manual, you will find in the machine: wiring diagram and topographic table.
- The positioning and installation, and all repairs or modifications, should always be carried out by an **AUTHORISED TECHNICIAN**, in accordance with the applicable legislation of the country. The manufacturer does not accept liability if the machine is incorrectly installed.
- The installation, incorrect adjustment, inappropriate maintenance or use of the appliance may cause material damages and injuries.
- The glasswasher should be correctly levelled and care taken to ensure that none of the electric cables, water or drainage hoses are trapped or kinked.
- **DO NOT** climb on top of the dishwasher or place heavy objects on top of the machine as it has only been designed to bear the weight of the basket of plates to be washed.
- **This glass washer is designed to wash saucers, glasses and similar tableware containing food and drink waste. Any other use will be considered inadequate.** Objects other than those described above, or objects contaminated with petrol, paint, steel or iron shavings, fragile objects or those which are not dishwasher-resistant must **NOT** be washed in the dishwasher.
 - If your machine breaks down, please call the **Technical Service Centre**.
 - Unqualified or unauthorised personnel must **NOT** try to repair the machine.
 - Use of spare parts other than original parts will cancel the guarantee.



- During all maintenance operations, the dishwasher must be disconnected from the main power supply at the mains power switch, and the water intake tap must be closed.
- Abrasive or corrosive products, acids, solvents and chlorine-based detergents must **NOT** be used to clean the appliance, as this may damage the components.
- This appliance has been designed for use in ambient temperatures between 5 °C and 40 °C.
- Only the baskets, soaps and rinse aids recommended by the manufacturer should be used.



FAILURE TO COMPLY WITH THESE INSTRUCTIONS OR THE INCORRECT USE OF THE APPLIANCE SHALL RELIEVE THE MANUFACTURER OF ANY OBLIGATIONS REGARDING THE GUARANTEE OR POSSIBLE CLAIMS.

3. PRODUCT DETAILS

The machine which you have just purchased is specially designed for cleaning tableware, glassware and other items of kitchenware, used in the hotel and catering sector. As it is an industrial product, it is characterised for having a high dishwashing capacity.

All the appliances have a specifications plate which identifies the appliance and indicates its technical characteristics, it is located on one side of the machine. Don't remove the specifications plate from the unit.

SPECIFICATIONS PLATE

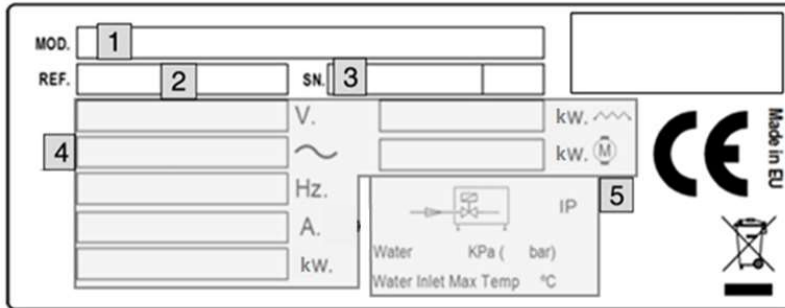

- 1: APPLIANCE MODEL NAME
- 2: APPLIANCE REFERENCE
- 3: SERIAL NUMBER + MANUFACTURE DATE
- 4: ELECTRICAL SPECIFICATIONS
- 5: WATER INLET SPECIFICATIONS

These details should be quoted when the technical service is called.

3.1 General specifications

MOD.	OPTIONS	VOLTAGE SUPPLY	BOILER			TANK			WATER CONS. (l/cycle)	SOUND LEVEL
			Cap.	Temp.	Pow. (W)	Cap.	Temp.	Pow. (W)		
G-OEM-350	(B/DD/SA/UK)	230V 1N 50Hz	5 l	85°C	2400	11 l	60°C	2000	2	65 dBA
GM-OEM-350		230V 1N 50/60Hz								
GT-OEM-350		230V 1N 50/60Hz								
G-OEM-400	(SOFT/B/DD/SA)	230V 1N 50Hz	5 l	85°C	2800	15 l	60°C	2000	2,5	65 dBA
GM-OEM-400		230V 1N 50/60Hz								
GT-OEM-400		230V 1N 50/60Hz								
G-OEM-400	(SOFT/B/DD/SA) UK	230V 1N 50Hz	5 l	85°C	2400	15 l	60°C	2000	2,5	65 dBA
GM-OEM-400		230V 1N 50/60Hz								
GT-OEM-400		230V 1N 50/60Hz								

3.2 Specific characteristics

MOD.	WASH CYCLES		COLD RINSE	DRAINAGE PUMP	DETERG. DOSE	SOFTENER	THERMO STOP	WASH CAPACITY (baskets/h)		
	N°	WASH CYCLES (s)								
G-OEM-350	1	120	-	-	-	-	NO	30		
G-OEM-350 B				YES	-	-				
G-OEM-350 DD				-	YES	-				
G-OEM-350 SA				-	-	-				
G-OEM-350 UK				-	-	-				
G-OEM-400			YES	120	-	-			-	
G-OEM-400 B					YES	-			-	
G-OEM-400 DD					-	YES			-	
G-OEM-400 SA					-	-			-	
G-OEM-400 UK					-	-			-	
G(M/T)-OEM-350	3	90	-	-	-	-	YES	40		
G(M/T)-OEM-350 B				YES	-	-				
G(M/T)-OEM-350 DD				-	YES	-				
G(M/T)-OEM-350 SA				-	-	-				
G(M/T)-OEM-350 UK				-	-	-				
G(M/T)-OEM-400				180	120	YES			-	-
G(M/T)-OEM-400 B		YES	-						-	
G(M/T)-OEM-400 DD		-	YES						-	
G(M/T)-OEM-400 SA		-	-						-	
G(M/T)-OEM-400 UK		-	-						-	
G(M/T)-OEM-400 SOFT		NO	-						-	YES

4. INSTALLATION INSTRUCTIONS



The positioning and installation, and all repairs or modifications, should always be carried out by an **AUTHORISED TECHNICIAN**, in accordance with the applicable legislation of the country.

The installation, incorrect adjustment, inappropriate maintenance or use of the appliance may cause material damages and injuries.

4.1 Removal of packaging

Remove packaging from the machine and check for damage during transportation. If any damage is observed, immediately notify the supplier and the transport company. In the event of doubt, do not use the machine until the problem has been assessed.



Packaging (plastic, expanded polyurethane, staples, etc...) must not be left in the reach of children, they are a potential hazard.

The machine should be moved using a fork-lift truck or similar to avoid damage to the structure. Transport the machine to the installation location and then remove packaging.

All the packaging can be recycled. Dispose of packaging correctly.

4.2 Positioning and levelling

This appliance has adjustable feet to allow it to be adjusted to the correct height, this is done by turning the foot to the desired height. For optimum operation, it is essential that the machine is correctly levelled. The flooring on which the machine is to be installed must be able to bear the full weight of the machine.

Inspect final location of the machine prior to installation to prevent damage during use.

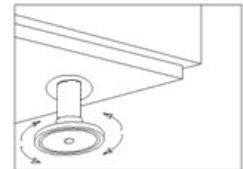

4.3 Electrical connection

An **AUTHORISED TECHNICIAN** should always carry out the appliance's electrical connection.

The legal standards in force in each country regarding connection to the mains should be taken into account.



- Check that the mains voltage corresponds to that indicated on the nameplate.
- The electric cable should be flexible, with an oil-proof covering, and it should not weigh less than the cable in an ordinary sleeve made of standard polychloroprene or an equivalent synthetic elastomer (H07RN-F).
- The cross-section of the power cable must be suitable for the rated current of the machine.
- An easily accessible switch device should be installed next to the appliance for all the phases, with a minimum gap of 3 mm between contacts. This switch should be used to disconnect the appliance during installation, repair, cleaning and maintenance work. The switch should have fuses suitable for use with the rated current (A) of the machine. Alternatively, a suitable magneto-thermal switch may be used.
- The appliance must be earthed using a differential protector. The manufacturer will not be held liable for damage originated by failure to observe this requirement.
- If any faults are observed during the installation, the supplier should be notified immediately.



The manufacturer will not be held liable for any personal or material damage to the machine resulting from incorrect installation or failure to comply with the manufacturer's specifications.

4.3.1 Electrical specifications of the installation

MOD.	OPTIONS	SUPPLY VOLTAGE	MAX ELECTRIC POWER	AMP.	NET WEIGHT		
G-OEM-350	(B/DD/SA/UK)	230V 1N~ 50Hz	2,7kW	11.6 A	34 kg		
GM-OEM-350		230V 1N~ 50/60Hz					
GT-OEM-350							
G-OEM-400 UK	(SOFT/B/DD/SA)	230V 1N~ 50Hz			3,1 kW	13,3 A	41 kg
GM-OEM-400 UK		230V 1N~ 50/60Hz					
GT-OEM-400 UK							
G-OEM-400	(SOFT/B/DD/SA)	230V 1N~ 50Hz					
GM-OEM-400		230V 1N~ 50/60Hz					
GT-OEM-400							

4.4 Hydraulic connection

The new hoses supplied with the appliance should be used (do not reuse old hoses).
Before connecting the machine to the water supply, the water quality should be tested.
Recommended water quality:

Water temperature (T):	max. 60 °C	Total water hardness:	5 – 10 °fH (French degrees)
pH:	6.5 - 7.5		7 – 14 °eH (English degrees)
Impurities:	Ø < 0.08 mm		9 – 18 °dH (German degrees)
Chlorides:	max. 150 mg/l	Conductivity:	400 - 1,000 µS/cm
Cl:	0.2 - 0.5 mg/l		

If the water hardness is more than 10 °fH (French degrees), a descaler must be installed.
In addition to water quality, the pressure of the mains water supply must be considered. This is important to ensure the machine operates correctly.
Required water pressure:

DYNAMIC PRESSURE	Min.				Max.			
	bar	kPa	kg/cm ²	psi	bar	kPa	kg/cm ²	psi
	2	200	2,03	29	4	400	4,07	58,01

If the water pressure is higher than the recommended pressure, a pressure regulator must be mounted at the output **Fig. 2**. If the mains water pressure is lower than the recommended pressure, a pressure pump should be mounted at the mains water supply **Fig. 3**.

Fig. 2. Direct connection of water input hose.

Fig. 3. Pressure pump connection.

S → SHUT-OFF COCK F → FILTER H → WATER HOSE³
E → ELECTROVALVE B → ELECTRIC PRESSURE PUMP

The following requirements are necessary for the correct hydraulic installation of the machine.

- The hydraulic circuit must be fitted with a valve to shut-off the water supply.
- Check that the mains pressure is within the range indicated above.
- To optimise the working of the machine, the manufacturer recommends that the water temperature at the machine intake is within the following range.

Cold H ₂ O	Hot H ₂ O
5 °C < T ^a < 35 °C / 41 °F < T ^a < 95 °F	50 °C < T ^a ≤ 60 °C / 122 °F < T ^a < 140 °F

- If using hot water, the water temperature must not exceed 60 °C / 140 °F.
- All the machines should have a ¾" screw-on connection.



Non-compliance of these recommendations can seriously damage the machine, and may also cause damage to the user

UK Only

IRN R160: A compliant double check valve or some other no less effective device providing backflow prevention protection to at least fluid category three shall be fitted at the point of connection(s) between the water supply and the fitting or appliance.

³ For Australia, watermark certified inlet hose and backflow prevention device. Must be installed in accordance with AS/NZS3500.1 (water service supply) including installation of the supplied backflow prevention device.

4.5 Drainage connection

The water draining from the machine must flow freely and therefore the drainage pipe should be lower than the drainage outlet **Fig. 4**. If the drainage pipe is not lower, a drainage pump will be required. This must not be mounted at a height of more than **680 mm Fig. 5**. In this case, the pump may be requested at the time of purchase or subsequently.

Fig. 4. Drainage installation. ⁴

Fig. 5. Installation of drainage at a height using drainage pump.



The drainage pump must only be installed by personnel authorised by the manufacturer, and the manufacturer does not accept liability in the event of incorrect installation.

4.6 Mechanical rinse aid dispenser

Installation: Take the tube located in the back of your machine marked “Rinse Aid” and place inside rinse container.

Tubes are transparent to provide you visible mean that chemicals are being dispensed.

Operation: This dispenser absorbs the rinse aid when it detects a loss in pressure during rinsing. That is, when the filling solenoid valve closes, a vacuum is created that makes the rinse aid dispenser absorb the fluid to which it is connected.

Adjustment: The dispenser should be adjusted when the machine is installed to ensure that the wash is optimised from the start. The setting should be adjusted according to the type of rinse aid and the water hardness.

4.7 Detergent dispenser (Optional)

Use **ONLY Commercial Grade, High Temperature, Low Suds Liquid Detergent**. Manufacturer doesn't recommend any specific brand name of chemicals. Contact your local chemical distributor for questions concerning your chemical needs.

Installation: the detergent dispenser input is in the wash tank front part, above the maximum water level.

Take the tube located in the back of your machine marked “Detergent” and place inside detergent container.

This ensures that the correct measure of detergent is supplied to the machine. Fig. 1

Installation: the detergent dispenser input must be in the tub of the machine, above the maximum water level. Please see the electrical circuit diagram for details of the electrical connection. The tub has an opening for the installation of the dispenser, marked with an adhesive label as “DETERGENT CONNEXION”.

Operation: the detergent dispenser is activated when the machine is taking water, whether it is in rinse cycle or whether it is filling. Settings: the measure of detergent used should be adjusted when the component is installed to ensure that the wash is optimised from the start.

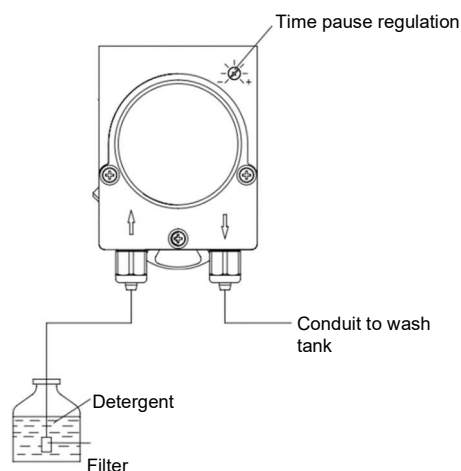

It is recommended that the detergent and the dispenser setting are defined by a technician specialised in the use of chemical products to ensure a more efficient wash.

⁴ 31mm in diameter and must be installed in accordance with AS/ NZ3500.2 (drainage) by means of coupled connection to a DN40 or larger pipe

4.8 Recycling

The product packaging consists of:

- A wooden pallet.
- Cardboard.
- A polypropylene band.
- Expanded polyethylene.



All the packaging used around the machine can be recycled; The correct disposal of these products will help to protect the environment. For further information regarding the recycling of these products, please refer to the relevant office of the local body. Dispose of these materials in accordance with current legislation.

5. USE AND MAINTENANCE INSTRUCTIONS



BEFORE STARTING THE APPLIANCE, PLEASE READ THE INSTRUCTIONS CONTAINED IN THIS MANUAL CAREFULLY.



THE APPLIANCE IS EXCLUSIVELY FOR PROFESSIONAL USE, AND SHOULD ONLY BE USED BY QUALIFIED PERSONNEL.

5.1 Operation

The steps required to optimise the operation of your dishwasher are shown below, with all the available options.

5.1.1 Control panel symbols Fig. 7

A. Cycle selector button	E. Machine OFF
B. Machine on pilot light	F. Wash cycle (120s)
C. Machine ready pilot light	G. Cold rinse cycle (Mod. 400)
D. Ignition button	H. Drainage cycle (Onl Mod. B)

5.1.2 Control panel symbols Fig. 8

I. Button (ON/OFF)	K. Wash Cycle 1 (90 s) / Drainage (Mod. B)
J. Machine on pilot light	L. Wash Cycle 2 (120 s) / Regeneration (Mod.SOFT)
N. Salt need pilot light Mod. SOFT	M. Wash Cycle 3 (180 s+ Cold rinsing)

5.1.3 Control panel symbols Fig. 9

I. Button (ON/OFF)	K. Wash Cycle 1 (90 s) / Drainage (Mod. B)
O. Boiler water temperature display	L. Wash Cycle 2 (120 s) / Regeneration (Mod.SOFT)
P. Tank water temperature display	M. Wash Cycle 3 (+ Cold rinsing)
Q. Salt need pilot light Mod. SOFT	

5.1.4 Switching on the machine

Before switching on the machine, check the following:

- ✓ The mains switch must be on.
- ✓ The water stop cock must be open.
- ✓ There must be water in the mains network.
- ✓ The corresponding filters must be in place.
- ✓ The overflow should be mounted in place.

To switch on the machine in the G models (Fig.7), turn the selector switch from 0 to WASH CYCLE. In GM (Fig. 8) & GT (Fig. 9) models, just press the ON/OFF button once for 1.5 seconds.

5.1.5 Filling and heating

When the machine is switched on, it will start to fill. First the rinse boiler is filled and then the wash tub. The filling process may last a few minutes. Once the wash tub is full, the boiler and the tub start to heat up. Although it is possible to start the wash process, this is not recommended as the water inside the machine is not yet at the ideal temperature.

In G (Fig. 7) and GM (Fig.8) models, when machine reaches optimum washing temperature, green led light will light up, while in GT (Fig.9), working temperature can be visualized in the display (O & P).

The temperature in the boiler should be between 82-90 °C and in the tank between 57-62 °C (see figure).



It is recommended to change the water in the dishwasher every 40/50 washes or twice a day.



The door must be closed for the machine to start filling. For safety reasons, if the door is open, the machine will not fill.

The machine you have purchased has a safety thermostat in the boiler and another for the tub, so that in the event of the breakdown of any of the main thermostats, the safety thermostats switch off the corresponding heating.



During the first heating of the day, the boiler may reach a higher temperature than that mentioned above due to heating inertia. This is normal. If pressurised steam is observed coming out of the rinse branch nozzles, while the boiler is heating, the technical service should be notified.

5.1.6 Preparation of the dishes

Before washing the dishes, the preparatory steps below should be followed:

- Remove the largest pieces of waste from the dishes before placing them in the baskets.
- Wash glassware first.
- Put the plates in the rack basket.
- Place the glasses upside down.
- Place the cutlery in the cutlery baskets with the handles downwards. The different pieces of cutlery can be mixed.
- Place the cutlery baskets in the lower baskets.

5.1.7 Selecting the wash cycle

Before starting the wash cycle, place the corresponding basket containing the dishes in the machine and close the door. In G (Fig.7) models a wash cycle must be selected in order to start the wash. Each wash cycle corresponds to a wash time that should be selected according to the user requirements. Then press START and the wash cycle will start automatically.

In the GM (Fig. 8) & GT (Fig. 9) models, to start the wash process, select the wash cycle you wish to run by pressing one of the three cycles. Each wash cycle (90s /120s /180s) corresponds to a wash time that should be selected according to end users needs. Once selected the cycle will run automatically.



The door must be closed for the machine to start the wash cycle. For safety reasons, if the door is open, the wash cycle will not start.

5.1.8 Thermo-stop

GM (Fig. 8) & GT (Fig. 9) models, have the thermo-stop function. The thermo-stop guarantees a constant rinse at a temperature of 85 °C. This means that the machine continues washing until the boiler reaches the ideal temperature. Then the rinse cycle starts.

5.1.9 Stopping the wash cycle and end of wash cycle

The wash cycle can be stopped in the following ways:

- By switching off the machine → the cycle stops completely.
- By opening the door → when the door is closed, the cycle continues.

At the end of the wash cycle, remove the basket and leave the dishes to dry naturally. Remove the dishes from the basket with clean hands, take care not to burn yourself as the dishes are extremely hot.

5.1.10 Cold rinse (only OEM-400 MOD. and versions)

The COLD versions have a cold rinse programme.

In the G (Fig.7) models, to run this programme, keep the cycle selector switch set to cold rinse (D) for the required time. While the switch is held in this position, the machine will run a rinse using cold water from the mains supply.

In the (Fig. 8) & GT (Fig. 9) models, hold the button M once for 3 seconds and the machine will run a rinse using cold water from the mains supply.

5.1.11 Drainage of the machine

The dishwashers have two types of drainage; gravity drainage or using a drainage pump.

5.1.11.1 Drainage by gravity

To drain the machine in this way, just remove the overflow from the machine and it will drain naturally. For reasons of safety, this method of drainage should only be used with the machine switched off.

5.1.11.2 Drainage using the drainage pump (optional)

The drainage using the drainage pump option is only available on request. The drainage pipe must always be fitted on a siphon to prevent the return of odours.

In G (Fig.7) model machine, proceed with the draining as follows:

- Remove the overflow valve.
- Select the drainage function on the selector switch (H).
- Close the door and press the start cycle button (D), the drainage cycle will start automatically.
- At the end of the cycle (approx. 160 s), replace the overflow valve. The machine may be switched off.

In the (Fig. 8) & GT (Fig. 9) models, proceed as follows:

- Remove the overflow valve.
- Open the door and press the button K for 3 seconds and the drainage cycle will start automatically.
- At the end of the cycle, the machine may be switched off.



To drain the machine with the drainage pump, the hose must be at a height (max. 680 mm).

5.1.12 Regeneration cycle (only SOFT models)

In the (Fig. 8) & GT (Fig. 9) models, the dishwasher is fitted with a manual regeneration or descaling system for water with a hardness equal to or greater than 10 ° fH. This means that the water entering the machine must be softened. If this system is not fitted, the machine pipes may become blocked due to the build-up of too much limescale.

To ensure that the system operates correctly, proceed as follows:

- Open the door.
- Remove the overflow and wait for the tank to drain.
- When the tank has drained and with the door open, select the regeneration cycle by pressing L for 3 seconds until the pilot light stays on.
- Close the door and the regeneration cycle starts, the pilot light stays on and flashing until the end of the cycle.
- After approximately 20 minutes, the pilot light goes out indicating that the regeneration cycle has finished.
- When the regeneration cycle has finished, open the door and mount the overflow in place.
- Close the door and the machine will start to fill the tank as it is empty.
- Fill the tank with salt every week, closing the cap correctly.



The appearance of streaks of lime on the clean dishes is an indication of the need to urgently run the descaling or regeneration cycle.



It is recommended to clean the inside of the machine once the regeneration cycle has been completed.

5.1.13 Switching off the machine

In the G (Fig.7) models, to switch off the machine, turn the selector to 0.

In the (Fig. 8) & GT (Fig. 9) models, the dishwasher is switched off by pressing the ON/OFF button for 1.5 seconds.

The machine should not be switched off during the wash process as this will stop the tableware inside the machine from being cleaned properly.

5.1.14 *Cleaning the machine at the end of the day*

At the end of the day, the filters, wash distributors, rinse branches and other accessories must be cleaned. This is necessary to prolong the service life of the machine. To ensure the efficient washing of the dishes, the dishwasher must be perfectly clean and disinfected.

5.2 *Useful tips*

Read the useful tips listed below carefully to allow you to get the most out of your dishwasher.

5.2.1 *Maintenance*

Always clean the machine correctly to prolong the service life of the machine.

- Remove any waste from the machine at the end of each day.
- Do not use abrasive, corrosive or acid products, chlorine-based detergents, solvents or petrol derivatives to clean the machine.
- Do not spray off the machine and the immediate vicinity (walls, floors) with a water hose, steam cleaner or pressure washer.
- In order to prevent water from entering into the machine uncontrolledly, make sure that the machine's plinth is not flooded when cleaning the floor.
- Only wash tableware, glassware or kitchenware that has been used for human food.
- Check that the wash distributors rotate correctly every day.
- Check the salt, rinse aid and detergent levels at the start of each day.
- Call the technical service twice a year to have the machine serviced:
 - Cleaning of water filter.
 - Cleaning of limescale on the resistors.
 - Inspection of the condition of the seals.
 - Inspection of the condition of the parts.
 - Adjustment of the dispensers.
 - Tightening of the electrical connections on the terminals.
- If the power cable is damaged, it must be replaced by the manufacturer, after-sales service or authorised technical personnel in order to prevent risks.

5.2.2 *Rinse aid and detergent*

If you change the rinse aid or detergent, the settings should be adjusted accordingly. This adjustment must be carried out by qualified personnel. Only use detergents suitable for industrial dishwashers. Do not use foam-producing detergents. Detergents designed for domestic use should not be used under any circumstances.



When handling chemical substances, the safety instructions must be observed. Use suitable protective clothing, gloves and safety goggles when handling chemical substances. Do not mix different detergents.

5.2.3 *Hygiene regulations*

- Do not touch clean dishes with dirty or greasy hands.
- Use clean sterilised cloths to thoroughly dry the dishes.
- We recommend you wait until the machine reaches the correct wash temperature as this will ensure a more thorough disinfection and wash.
- Drain the wash tub at least twice a day or every 40/50 wash cycles.

5.2.4 *Optimum results*

To obtain optimum dishwashing results, the manufacturer recommends you proceed as follows:

- Wash the dishes when the machine is ready.
- Always ensure the different dispensers are correctly adjusted.
- Keep the dishwasher thoroughly clean.

5.2.5 *Prolonged non use*

If the machine is kept out of service for a long period of time (holidays, temporary closure...), please observe the following:

- Drain the machine completely, including the boiler.
- Clean the machine thoroughly.
- Leave the door of the machine open.
- Close the water intake valve.
- Switch off the mains power supply.
- If there is a risk of frosts, ask your technical service to protect the machine against frosts.

6. FAULTS, ALARMS AND BREAKDOWNS

The steps to be followed in the event of a fault or operating error are described below. The possible causes and possible solutions are listed in the following table. In the event of doubt, or if you are unable to resolve the problem, please contact the technical service.



Do not handle electrical components, as there is a risk of death as the components are live.

FAULT	POSSIBLE CAUSE	SOLUTION
The machine does not come on.	There is no power supply.	Check whether the magneto-thermal circuit breaker has been triggered.
	The fuses have blown.	Call the technical service to analyse the reason why.
	Main switch open.	Close switch.
The machine does not fill with water.	Water entrance valve closed.	Open the water valve.
	Rinse nozzles blocked.	Clean nozzles and check branches for build-up of lime.
	Solenoid valve filter blocked.	Call the technical service to clean the filter.
	Pressostat is broken.	Call the technical service to replace the pressure switch.
Unsatisfactory wash.	Wash distributors obstructed.	Clean distributors thoroughly.
	Shortage of detergent.	Call the technical service to reset the dispenser.
	Dirty filters.	Clean the filters thoroughly.
	Presence of foam.	Unsuitable detergent. Call the technical service to supply correct detergent.
		Too much rinse aid. Call the technical service to reset the dispenser.
	Temperature of lower tub at 50 °C / 122 °F.	Thermostat faulty or incorrectly set. Call the technical service to repair it.
	Length of cycle too short for level of dirt on dishes.	Select a longer cycle.
Water too dirty.	Drain the wash tub and fill with clean water.	
Dishes and kitchenware are not dry.	There is no rinse aid	Fill the rinse aid container.
	Rinse aid low.	Call technical service to adjust dispenser.
	Dishes left inside dishwasher for too long.	When the dishwasher finishes, remove the basket from the machine and allow to dry naturally.
	Rinse temperature lower than 80 °C / 176 °F.	Call technical service to analyse problem.
Scratches or stains on dishes.	Too much rinse aid.	Call technical service to adjust rinse aid dispenser.
	Water too chalky.	Check water hardness and if possible run regeneration cycle immediately.
	Not enough salt in salt deposit.	Fill salt deposit where applicable.
	Traces of salt in tub.	When filling the salt deposit, take care not to spill salt in the tub.

Machine stops during operation.	Electrical installation overloaded.	Call technical service to modify electrical installation.
	Machine protection has tripped.	Reset safety device and if it trips again, call technical service.
Machine stops and fills with water when it is washing.	Pressure switch pipe blocked.	Empty the tub and clean thoroughly.
	Pressure switch faulty.	Call the technical service to replace it.
	Overflow incorrectly mounted.	Mount overflow correctly.
The machine does not start with the wash cycle.	Door is not closed properly.	Close the door correctly and if it is seen to re-open alone, call the technical services to adjust the tensioners.
	Door micro switch faulty.	Call the technical service to replace it.
Machine does not drain completely.	Machine not levelled correctly.	Level the machine In the event of doubt, please contact your technical service.
	Pressure switch faulty.	Call the technical service to replace the pressure switch.



NOTE: If a fault occurs and is not listed in the above table, please call the technical service. The manufacturer reserves the right to modify the technical characteristics with prior warning.

6.1 Error diagnosis (Fig.8)

ERROR	DESCRIPTION	CONSEQUENCE
E1	OPEN DOOR	The ON/OFF LED lights up for 0.5 seconds and then remains unlit for 2 seconds before lighting up again. This continues as long as the door is open and the selected cycle is unfinished.
E2	TANK FILL	The ON/OFF LED light up twice for 0.5 seconds each time and then remains unlit for 2 seconds, then lighting up again twice. This continues while the water in the tank does not reach the correct level in the specified time.
E3	TANK DRAINAGE	The ON/OFF LED lights up three times for 0.5 seconds each time and then remains unlit for 2 seconds, then lighting up again three times. This continues while the drainage pump does not drain the water in the tank to the correct level in the specified time.
E4	BOILER HEATING	The ON/OFF LED lights up four times for 0.5 seconds each time and then remains unlit for 2 seconds, then lighting up again four times. This continues while the water in the boiler does not reach the correct temperature in the specified time.
E5	TANK HEATING	The ON/OFF LED lights up five times for 0.5 seconds each time and then remains unlit for 2 seconds, then lighting up again five times. This continues while the water in the tank does not reach the correct temperature in the specified time.

7. RECYCLING THE PRODUCT



The European Directive 2012/19/EU relating to Waste Electrical and Electronic Equipment (WEEE) states that household appliances should not be disposed of using the normal solid urban waste cycle. Exhausted appliances should be collected separately in order to optimise the cost of re-using and recycling the materials inside the machine, while preventing potential damage to the atmosphere and to public health. The crossed-out dustbin is marked on all products to remind the owner of their obligations regarding separated waste collection. For more information relating to the correct disposal of household appliances, owners should contact their local authorities or appliance dealer.

Kurzanleitung

G-OEM-350 & G-OEM-400 SERIES

Abb.1

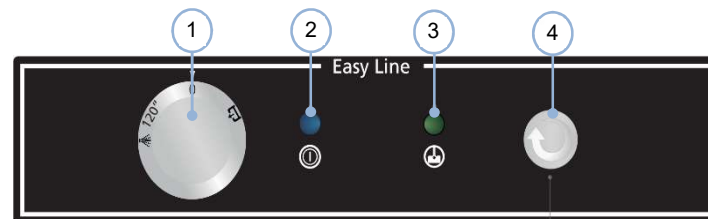

Arbeitsabläufe

Füllen und Aufheizen

1. Die gewünschte Zyklusdauer durch Drehen des Bedienknopfs (1) auswählen. Die Kontrolllampe (2) leuchtet auf.
2. Abwarten, bis das Gerät die Betriebsbedingungen erreicht hat und die Kontrolllampe (3) aufleuchtet. Wait until the machine reaches the correct operating conditions and the pilot lamp lights up (3).

Spülen

1. Das Geschirr vor dem Einsetzen in den Geschirrspüler von Essensresten säubern.
2. Die Gerätetür öffnen, das Geschirr einsetzen und die Gerätetür wieder schließen.
3. Den Knopf für Zyklusstart (4) drücken, der dann bis zum Ende des Zyklus' leuchtet.
4. Den Vorgang nach Beendigung wiederholen.
5. Zum Klarspülen mit Kaltwasser muss der Bedienknopf in der Stellung für Klarspülen mit Kaltwasser gehalten werden.

Klarspülen mit Kaltwasser.
Nur für die G/OEM-400

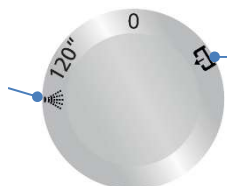

Nur in Version mit Ablaufpumpe
(Mod. B)

Entleeren und Reinigen

Entleeren

1. Während die Maschine eingeschaltet ist, öffnen Sie die Tür/Den.
2. Die Gerätetür öffnen, die Lüftereinschübe (Abb.2) und den Überlauf (Abb. 3) entfernen.
DEN FILTER AUF KEINEN FALL ENTFERNEN UND DARAUF ACHTEN, DIE RUNDRINGDICHTUNG NICHT ZU VERLIEREN
3. Die Gerätetür schließen und den Bedienknopf (1) zum Entleeren in die Stellung bringen (Abb. 1)
4. Den Knopf für Zyklusstart (4) drücken, der dann bis zum Ende des Zyklus' leuchtet (Abb. 1)
5. Bei den Modellen mit Entleeren per Schwerkraft können die Schritte 3 und 4 übersprungen werden.
6. Den Bedienknopf (1) in die Stellung o (OFF) (Abb. 1) drehen.

Reinigen

1. Die Gerätetür öffnen, den Filter (Abb. 4) und alle Filtereinschübe zum Reinigen entnehmen.
2. Den Filter, den Überlauf mit der zugehörigen Rundringdichtung und die Filtereinschübe wieder einsetzen.
3. Das Gerät mit einem Tuch reinigen und trocknen. Die Gerätetür bis zum nächsten Tag oder bis zum nächsten Gebrauch offen stehen lassen.

Enkalken

1. Entkalkungsmittel in den Spülraum geben und die jeweils erforderliche Anzahl an Spülvorgängen durchführen.

(Siehe die Bedienungsanleitung für weitere Informationen zu diesem Vorgang)

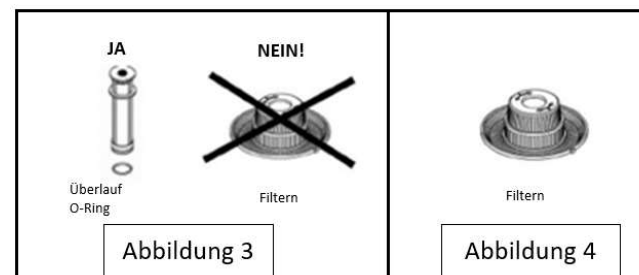

Reinigungsprodukte

Bei Spülmittel und Klarspülmitteldosierer handelt es sich um Standardausführungen.

(Siehe die Bedienungsanleitung für weitere Informationen zur Einstellung und Funktionsweise der Dosiervorrichtungen)

DAS SPÜLMITTEL MUSS EIN GEWERBE SPÜLMITTEL SEIN, FÜR HOHE TEMPERATUREN GEEIGNET SEIN UND DARF NICHT SCHAUMBILDEND SEIN. ES MUSS EIN FLÜSSIG SPÜLMITTEL BENUTZT WERDEN

Kurzanleitung

GM-OEM-350 & GM-OEM-400 SERIES

Abb.1

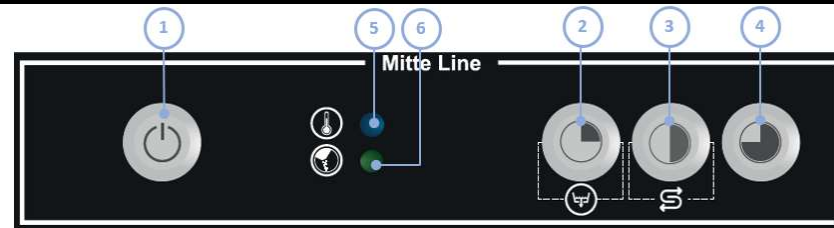

Arbeitsabläufe

Füllen und Aufheizen

1. Die Gerätetur Schließen und den Knopf (1) drücken. Die LED in der Taste (1) leuchtet auf.
2. Abwarten, bis das Gerät die Betriebsbedingungen erreicht hat und die Kontrolllampe (5) aufleuchtet/Wait.

Spülen

1. Das Geschirr vor dem Einsetzen in den Geschirrspüler von Essensresten säubern.
2. Die Gerätetur öffnen, das Geschirr einsetzen und die Gerätetur wieder schließen.
3. Den gewünschten Zyklus durch Drücken des Knopfs (2), (3) oder (4) auswählen. Die LEDs innerhalb der Zyklus Start Taste zeigen an, dass die Maschine läuft.
4. Den Vorgang nach Beendigung wiederholen.
5. In G / M-400-Modellen ohne SOFT, Taste (4) hat Doppelfunktion. Halten Sie es gedrückt, um kalt zu spülen.

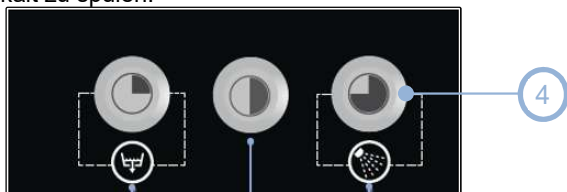

Reinigungsprodukte

Bei Spülmittel und Klarspülmitteldosierer handelt es sich um Standardausführungen.

(Siehe die Bedienungsanleitung für weitere Informationen zur Einstellung und Funktionsweise der Dosiervorrichtungen)

DAS SPÜLMITTEL MUSS EIN GEWERBE SPÜLMITTEL SEIN, FÜR HOHE TEMPERATUREN GEEIGNET SEIN UND DARF NICHT SCHAUMBILDEND SEIN. ES MUSS EIN FLÜSSIG SPÜLMITTEL BENUTZT WERDEN

Entleeren und Reinigen

Entleeren

1. Während die Maschine eingeschaltet ist, öffnen Sie die Tür/Den.
2. Die Überlauf (Abb. 3) entfernen.
DEN FILTER AUF KEINEN FALL ENTFERNEN UND DARAUF ACHTEN, DIE RUNDRINGDICHTUNG NICHT ZU VERLIEREN
3. Schließen Sie die Tür, drücken Sie den Knopf (2) 3 Sekunden lang, um den Ablauf zu starten. Das LED-Licht in der Taste (2) beginnt zu blinken
4. Abwarten, bis die Kontrolllampe (2) erlischt (Abb. 1)
5. Bei den Modellen mit Entleeren per Schwerkraft können die Schritte 3 und 4 übersprungen werden.
6. Taste (1) drücken, um das Gerät auszuschalten und die Tür zu schließen.

Regenerierungszyklus

1. Der Regenerationszyklus in SOFT-Modellen muss nach dem Entleeren erfolgen. Die Maschine muss leer sein.
2. Wenn die LED-Anzeige (2) leuchtet, füllen Sie den Salzbehälter in die Maschine.
3. Öffnen Sie die Tür.
4. Drücken Sie die Taste (3) während 3 Sekunden.
5. Sobald das LED-Licht in der Taste (3) zu blinken beginnt, schließen Sie die Tür.
6. Warten Sie, bis die Taste (3) nicht mehr leuchtet.
7. Reinigen Sie den inneren Teil der Maschine

Reinigen

1. Die Gerätetur öffnen, den Filter (Abb. 4) und alle Filtereinschübe zum Reinigen entnehmen.
2. Den Filter, den Überlauf mit der zugehörigen Rundringdichtung und die Filtereinschübe wieder einsetzen.
3. Das Gerät mit einem Tuch reinigen und trocknen. Die Gerätetur bis zum nächsten Tag oder bis zum nächsten Gebrauch offen stehen lassen.

Enkalken

1. Entkalkungsmittel in den Spülraum geben und die jeweils erforderliche Anzahl an Spülvorgängen durchführen.
(Siehe die Bedienungsanleitung für weitere Informationen zu diesem Vorgang)



Kurzanleitung

GT-OEM-350 & GT-OEM-400 SERIES

Arbeitsabläufe

Füllen und Aufheizen

1. Die Gerätetur Schließen und den Knopf (1) drücken. Die LED in der Taste (1) leuchtet auf.
2. Abwarten, bis das Gerät die Betriebsbedingungen erreicht hat. Die Temperatur zum Klarspülen (3) muss mindestens 85°C und die Spülraumtemperatur (4) mindestens 55°C betragen.

Spülen

3. Das Geschirr vor dem Einsetzen in den Geschirrspüler von Essensresten säubern.
4. Die Gerätetur öffnen, das Geschirr einsetzen und die Gerätetur wieder schließen.
5. Den gewünschten Zyklus durch Drücken des Knopfs (2), (3) oder (4) auswählen. Die LEDs innerhalb der Zyklus Start Taste zeigen an, dass die Maschine läuft.
6. Den Vorgang nach Beendigung wiederholen.
7. In G / M-400-Modellen ohne SOFT, Taste (7) hat Doppelfunktion. Halten Sie es gedrückt, um kalt zu spülen.

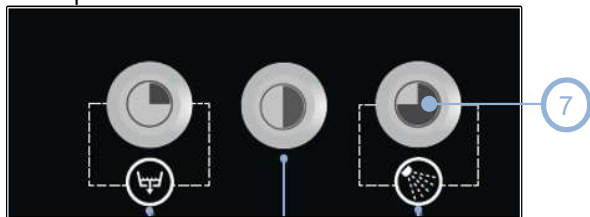

Reinigungsprodukte

Bei Spülmittel und Klarspülmitteldosierer handelt es sich um Standardausführungen.

(Siehe die Bedienungsanleitung für weitere Informationen zur Einstellung und Funktionsweise der Dosiervorrichtungen)

DAS SPÜLMITTEL MUSS EIN GEWERBE SPÜLMITTEL SEIN, FÜR HOHE TEMPERATUREN GEEIGNET SEIN UND DARF NICHT SCHAUMBILDEND SEIN. ES MUSS EIN FLÜSSIG SPÜLMITTEL BENUTZT WERDEN

Abb.1

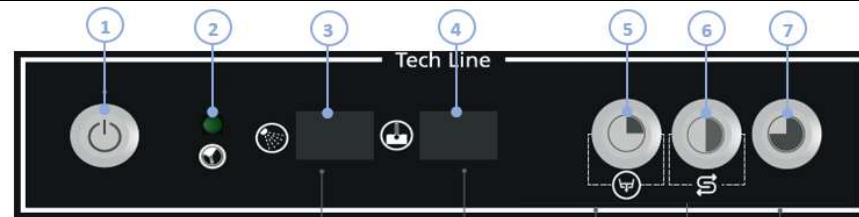

Entleeren und Reinigen

Entleeren

1. Während die Maschine eingeschaltet ist, öffnen Sie die Tür/Den.
2. Die Überlauf (Abb. 3) entfernen.
DEN FILTER AUF KEINEN FALL ENTFERNEN UND DARAUF ACHTEN, DIE RUNDRINGDICHTUNG NICHT ZU VERLIEREN
3. Schließen Sie die Tür, drücken Sie den Knopf (5) 3 Sekunden lang, um den Ablauf zu starten. Das LED-Licht in der Taste (5) beginnt zu blinken
4. Abwarten, bis die Kontrolllampe (5) erlischt (Abb. 1)
5. Bei den Modellen mit Entleeren per Schwerkraft können die Schritte 3 und 4 übersprungen werden.
6. Taste (1) drücken, um das Gerät auszuschalten und die Tür zu schließen.

Regenerierungszyklus

1. Der Regenerationszyklus in SOFT-Modellen muss nach dem Entleeren erfolgen. Die Maschine muss leer sein.
2. Wenn die LED-Anzeige (2) leuchtet, füllen Sie den Salzbehälter in die Maschine.
3. Öffnen Sie die Tür.
4. Drücken Sie die Taste (6) während 3 Sekunden.
5. Sobald das LED-Licht in der Taste (6) zu blinken beginnt, schließen Sie die Tür.
6. Warten Sie, bis die Taste (6) nicht mehr leuchtet.
7. Reinigen Sie den inneren Teil der Maschine.

Reinigen

1. Die Gerätetur öffnen, den Filter (Abb. 4) und alle Filtereinschübe zum Reinigen entnehmen.
2. Den Filter, den Überlauf mit der zugehörigen Rundringdichtung und die Filtereinschübe wieder einsetzen.
3. Das Gerät mit einem Tuch reinigen und trocknen. Die Gerätetur bis zum nächsten Tag oder bis zum nächsten Gebrauch offen stehen lassen.

Enkalken

1. Entkalkungsmittel in den Spülraum geben und die jeweils erforderliche Anzahl an Spülvorgängen durchführen.
(Siehe die Bedienungsanleitung für weitere Informationen zu diesem Vorgang)

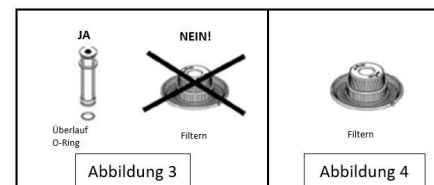

1. INHALTSANGABE

1.	INHALTSANGABE.....	55
2.	ALLGEMEINE INFORMATION UND HINWEISE.....	56
3.	ANGABEN ZUM GERÄT.....	57
3.1	Allgemeine Eigenschaften.....	57
3.2	Modellspezifische Eigenschaften.....	57
4.	INSTALLATIONSANWEISUNG.....	58
4.1	Auspacken.....	58
4.2	Aufstellung und Nivellierung.....	58
4.3	Elektrischer Anschluss.....	58
4.3.1	Elektrische Eigenschaften der Installation.....	59
4.4	Wasseranschluss.....	59
4.5	Anschluss des Abflusses.....	60
4.6	Mechanische Klarspülmitteldosierer.....	60
4.7	Spülmitteldosierer (Optional).....	60
4.8	Recycling.....	61
5.	GEBRAUCHS UND WARTUNGSANLEITUNG.....	61
5.1	Funktionsweise.....	61
5.1.1	Symbole auf dem Bedienfeld Fig. 7.....	61
5.1.2	Symbole auf dem Bedienfeld Fig. 8.....	61
5.1.3	Symbole auf dem Bedienfeld Fig. 9.....	61
5.1.4	Einschalten des Gerätes.....	61
5.1.5	Füll- und Aufheizvorgang.....	62
5.1.6	Vorbereiten des Geschirrs.....	62
5.1.7	Auswahl des Spülvorgangs.....	62
5.1.8	Thermostop-Funktion.....	63
5.1.9	Unterbrechung und Ende des Spülvorgangs.....	63
5.1.10	Klarspülen mit Kaltwasser. (nur MOD. OEM-400 und zugehörige Versionen).....	63
5.1.11	Entleeren des Gerätes.....	63
5.1.12	Regenerierungszyklus (nur SOFT Ausführungen).....	63
5.1.13	Ausschalten des Gerätes.....	64
5.1.14	Reinigung zum Feierabend.....	64
5.2	Ratschläge und Tipps.....	64
5.2.1	Wartung.....	64
5.2.2	Klarspülmittel und Spülmittel.....	65
5.2.3	Hygienevorschriften.....	65
5.2.4	Optimale Ergebnisse.....	65
5.2.5	Betriebsunterbrechungen.....	65
6.	STÖRUNGEN UND ALARME.....	66
6.1	Fehlerdiagnose (MOD.B).....	67
7.	RECYCLING DES GERÄTES.....	67

2. ALLGEMEINE INFORMATION UND HINWEISE

Das vorliegende Handbuch soll Ihnen dabei behilflich sein, alle zur Verfügung gestellten Informationen in Bezug auf Funktionsweise, Installation und Wartung des Gerätes vollständig verstehen zu können. Hier finden Sie alle notwendigen Informationen und Hinweise zur ordnungsgemäßen Installation und zum richtigen Gebrauch des Gerätes, sowie alle erforderlichen Angaben in Bezug auf die technischen Eigenschaften, damit Sie alle Möglichkeiten Ihres neuen Gerätes optimal nutzen können.



DIE IM VORLIEGENDEN HANDBUCH ENTHALTENEN ANWEISUNGEN VOR DER INBETRIEBNAHME DES GERÄTES GRÜNDLICH DURCHLESEN.

Bewahren Sie das Handbuch zum späteren Nachschlagen an einem sicheren Ort auf.

Bei Verkauf oder Weitergabe des Gerätes händigen Sie bitte dem neuen Benutzer das vorliegende Handbuch aus.



DIESES GERÄT IST AUSSCHLIESSLICH FÜR DEN PROFIGBERAUCH BESTIMMT UND DARF NUR VON QUALIFIZIERTEM FACHPERSONAL BEDIENT WERDEN.

- Die Qualität dieser Maschine wird durch die Materialauswahl, der Herstellung gemäß den CE Sicherheitsnormen directives (2014/35/EC- Niederspannungsrichtlinie, 2014/30/EC- EMC Richtlinie, 2006/42/EC- Maschinenrichtlinie, 2011/65/EU- RoHS2) und durch eine vollständige Abnahme garantiert. Außerdem der Bedienungsanleitung wird folgendes mit der Maschine mitgeliefert: Schaltplan und Detaillierte Zeichnung für die Anbringung der einzelnen Maschinen-Bauteile.
- Aufstellung und Installation, sowie Reparaturen oder Umrüstungen dürfen nur von **AUTORISIERTEN FACHTECHNIKERN** bei Einhaltung der im jeweiligen Land geltenden Gesetzgebung vorgenommen werden. Der Hersteller lehnt ausdrücklich jede Verantwortung für eine nicht sachgemäße Installation des Gerätes ab.
- Bei unsachgemäßer Installation, Einstellung, Bedienung oder Wartung bzw. Handhabung des Gerätes kann es sowohl zu Sach- als auch Personenschäden kommen.
- Der Gläserspüler muss ordnungsgemäß ausgerichtet sein. Weiterhin muss darauf geachtet werden, dass weder Elektrokabel noch Wasserschläuche oder Ablassschläuche abgeklemmt oder gequetscht werden können.
- **AUF KEINEN FALL** auf das Gerät klettern oder sich an diesem abstützen. Keine schweren Gegenstände auf dem Geschirrspüler ablegen, da seine Tragkraft nur zur Aufnahme des zu spülenden Geschirrkorbs konzipiert worden ist.
- **Dieser Gläserspüler ist zum Spülen von Untertassen, Gläsern und ähnlichem Geschirr mit anhaftenden Getränke- und Speiseresten konzipiert worden. Jeder andere Gebrauch gilt als nicht vorgesehener Gebrauch. Auf keinen Fall** dürfen andere als die angegebenen Gegenstände oder mit Benzin, Farbe, Stahl- oder Eisenspänen beschmutzte bzw. zerbrechliche Gegenstände oder Gegenstände, die den Spülvorgang nicht aushalten, gereinigt werden.
-
- Sollte eine Störung an Ihrem Gerät auftreten, so setzen Sie sich bitte mit dem **zuständigen Kundendienst** in Verbindung.
- Versuchen Sie bitte **AUF KEINEN FALL** das Gerät selbst zu reparieren oder die Reparatur durch nicht qualifiziertes bzw. autorisiertes Personal durchführen zu lassen.
- Verwenden Sie ausschließlich Original-Ersatzteile, da anderenfalls die Garantie erlischt.
- Zur Durchführung von Wartungstätigkeiten muss der Geschirrspüler mit Hilfe der Ausschaltvorrichtung bzw. des Hauptschalters von der Stromversorgung getrennt werden. Weiterhin muss der Wassereinlasshahn geschlossen werden.
- Zur Reinigung des Gerätes dürfen **AUF KEINEN FALL** scheuernde bzw. ätzende Produkte, Säuren, Lösungsmittel oder Spülmittel auf Chlorbasis benutzt werden, da diese Schäden an den Komponenten des Geschirrspülers verursachen können.
- Das Gerät ist für den Betrieb bei Umgebungstemperaturen zwischen 5 °C und 40 °C konzipiert worden.
- Verwenden Sie bitte ausschließlich vom Hersteller empfohlene Geschirrkörbe, Spülmittel und Klarspülmittel.



DIE NICHTEINHALTUNG DIESER VORSCHRIFTEN ODER DER UNSACHGEMÄSSE GEBRAUCH DES GERÄTES STELLEN DEN HERSTELLER VON ALLEN GARANTIELEISTUNGEN UND MÖGLICHEN ANSPRÜCHEN FREI.

3. ANGABEN ZUM GERÄT

Das von Ihnen erworbene Gerät ist ein hoch spezielles Produkt zur Reinigung von Geschirr, Gläsern, Töpfen, Pfannen, usw., die im Hotelfachgewerbe und in der Großküchentechnik zum Einsatz kommen. Da es sich um ein Produkt für den Industriegebrauch handelt, zeichnet es sich vor allem durch ein hohes Leistungsvermögen bei der Reinigung von Geschirr aus.

Alle Geräte sind mit einem Typenschild zur genauen Kennzeichnung des Gerätes versehen. Es enthält außerdem alle technischen Eigenschaften, und es ist auf einer Seite der Maschine befindet. Entfernen Sie nicht die Typenschild aus dem Gerät.

TYPENSCHILD

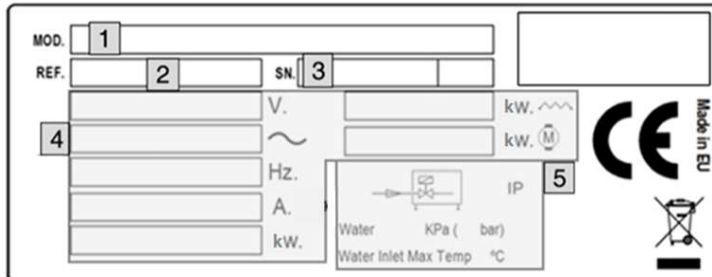

- 1: GERÄTENAME
- 2: ARTIKELNUMMER DES GERÄTES
- 3: SERIENNUMMER UND HERSTELLUNGSDATUM
- 4: ELEKTRISCHE EIGENSCHAFTEN
- 5: WASSER-EIGENSCHAFTEN

Halten Sie bitte diesen Angaben bereit, wenn Sie sich an den Kundendienst wenden.

3.1 Allgemeine Eigenschaften

MOD.	OPTIONEN	VERSORGUNG SPANNUNG	BOILER			TANK			WASSERVER- BRAUCH (l/ Trockenvorgang)	Geräuschp- egel
			inhalt	temp.	leistung (w)	inhalt	temp.	leistung (w)		
G-OEM-350	(B/DD/SA/UK)	230V 1N 50Hz	5 l	85°C	2400	11 l	60°C	2000	2,5	65 dBA
GM-OEM-350		230V 1N 50/60Hz								
GT-OEM-350		230V 1N 50/60Hz								
G-OEM-400	(SOFT/B/DD/SA)	230V 1N 50Hz			2400	15 l	60°C	2000		
GM-OEM-400		230V 1N 50/60Hz								
GT-OEM-400		230V 1N 50/60Hz								
G-OEM-400	(SOFT/B/DD/SA) UK	230V 1N 50Hz	2400	15 l	60°C	2000				
GM-OEM-400		230V 1N 50/60Hz								
GT-OEM-400		230V 1N 50/60Hz								

3.2 Modellspezifische Eigenschaften

MODELL	SPÜLZYKLEN		KLARSPÜLEN MIT KALTWASSER	PUMPE ABFLUSS	SPÜLMITTEL - DOSIERER	SOFTENER	THERMO STOP	SPÜLVERMÖG- EN (Körbe/h)		
	N°	DAUER (s)								
G-OEM-350	1	120	-	-	-	-	NEIN	30		
G-OEM-350 B				JA	-	-				
G-OEM-350 DD				-	JA	-				
G-OEM-350 SA				-	-	-				
G-OEM-350 UK				-	-	-				
G-OEM-400			JA	-	-	-				
G-OEM-400 B				JA	-	-				
G-OEM-400 DD				-	JA	-				
G-OEM-400 SA				-	-	-				
G-OEM-400 UK				-	-	-				
G(M/T)-OEM-350				3	90	-			-	-
G(M/T)-OEM-350 B	JA	-	-							
G(M/T)-OEM-350 DD	-	JA	-							
G(M/T)-OEM-350 SA	-	-	-							
G(M/T)-OEM-350 UK	-	-	-							
G(M/T)-OEM-400	120	180	JA				-	-	-	
G(M/T)-OEM-400 B					JA	-	-			
G(M/T)-OEM-400 DD					-	JA	-			
G(M/T)-OEM-400 SA					-	-	-			
G(M/T)-OEM-400 UK					-	-	-			
G(M/T)-OEM-400 SOFT					NEIN	-	-	JA		

4. INSTALLATIONSANWEISUNG



Aufstellung und Installation, sowie Reparaturen oder Umrüstungen dürfen nur von **AUTORISIERTEN FACHTECHNIKERN** bei Einhaltung der im jeweiligen Land geltenden Gesetzgebung vorgenommen werden.

Bei unsachgemäßer Installation, Einstellung, Bedienung oder Wartung bzw. Handhabung des Gerätes kann es sowohl zu Sach- als auch Personenschäden kommen.

4.1 Auspacken

Packen Sie das Gerät aus und vergewissern sich, dass dieses während des Transports keine Schäden erlitten hat. Anderenfalls setzen Sie Ihren Lieferanten und den Spediteur unverzüglich über die festgestellten Schäden in Kenntnis. Im Zweifelsfall benutzen Sie das Gerät nicht, bevor das Ausmaß der Schäden festgestellt werden konnte.



Die Verpackungselemente (Kunststoff, Styropor, Klammern, usw.) außerhalb der Reichweite von Kindern bringen, da sie eine potenzielle Gefahrenquelle darstellen.

Das Gerät ausschließlich mit Hilfe eines Gabelstaplers oder einer ähnlich geeigneten Fördervorrichtung bewegen, um Schäden am Aufbau des Gerätes zu vermeiden. Das Gerät zum vorhergesehenen Standort bringen und erst hier auspacken.

Alle bei der Verpackung eingesetzten Elemente können vollständig recycelt werden, weshalb sie in die entsprechenden Sammelbehälter zu bringen sind.

4.2 Aufstellung und Nivellierung

Das Gerät ist mit höhenverstellbaren Stellfüßen zur Nivellierung ausgerüstet. Diese Nivellierung erfolgt durch Drehen des Fußes in der gewünschten Höhe durchgeführt. Eine ordnungsgemäße Nivellierung ist unerlässlich für die optimale Funktionsweise des Gerätes. Die Tragfähigkeit des Bodens, auf dem das Gerät aufgestellt wird, muss ausreichend für das Gewicht des Gerätes sein.

Werkseitig wird zu einer gründlichen Überprüfung des Aufstellungsortes vor Installation des Gerätes geraten, um spätere Schäden bei Gebrauch von vornherein auszuschließen.

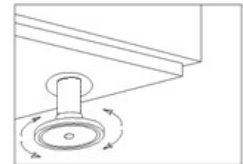

4.3 Elektrischer Anschluss

Der elektrische Anschluss des Gerätes muss von einem **AUTORISIERTEN FACHTECHNIKER** vorgenommen werden.

Die am Aufstellungsort des jeweiligen Landes gültigen Normen in Verbindung mit dem Anschluss an die Spannungsversorgung müssen beachtet und eingehalten werden.



- Die Netzspannung muss mit der auf dem Typenschild angegebenen Spannung übereinstimmen.
- Für den elektrischen Anschluss ist ein flexibles Kabel mit einem ölbeständigen Mantel zu verwenden. Das Gewicht darf nicht niedriger als das eines Kabels mit normalem Mantel aus gewöhnlichem Polychloropren oder gleichartigen synthetischen Elastomer (H07RN-F) ausfallen.
- Der Querschnitt des Versorgungskabels muss passend für die Nennspannung des Gerätes ausgelegt sein.
- In Gerätenähe ist eine leicht zugängliche Unterbrechungsvorrichtung für alle Phasen mit einer Mindestöffnung von 3 mm zwischen den Kontakten vorzusehen. Diese Vorrichtung dient zum Ausschalten des Gerätes bei Installations-, Reparatur- und Reinigungs- bzw. Wartungsarbeiten am Gerät. Dieser Schalter ist mit Sicherungen ausgerüstet, die auf die Nennspannung (A) des Gerätes ausgelegt sind. Alternativ kann ein ordnungsgemäß bemessener Wärmemagnetschalter zum Einsatz kommen.
- Das Gerät muss ordnungsgemäß mit einer Differentialschutzvorrichtung geerdet werden. Der Hersteller lehnt jede Verantwortung für mögliche Schäden ab, die auf die Nichteinhaltung dieser Voraussetzung zurückzuführen sind.
- Sollten Sie Fehler am Gerät feststellen, so setzen Sie sich bitte umgehend mit Ihrem Lieferanten in Verbindung.



Der Hersteller übernimmt keine Verantwortung für Personen- bzw. Sachschäden an der Maschine bei der Nichteinhaltung der werkseits vorgegebenen Spezifikationen bzw. einer nicht ordnungsgemäßen Installation.

4.3.1 Elektrische Eigenschaften der Installation

MOD.	OPTIONEN	VERSORGUNGS- SPANNUNG	MAX. ELEKTRISCHE LEISTUNG	AMP.	NETTOG EWICHT	
G-OEM-350	(B/DD/SA/UK)	230V 1N~ 50Hz	2,7kW	11,6 A	34 kg	
GM-OEM-350		230V 1N~ 50/60Hz				
GT-OEM-350						
G-OEM-400 UK	(SOFT/B/DD/SA)	230V 1N~ 50Hz	3,1 kW	13,3 A	41 kg	
GM-OEM-400 UK		230V 1N~ 50/60Hz				
GT-OEM-400 UK						
G-OEM-400	(SOFT/B/DD/SA)	230V 1N~ 50Hz	3,1 kW	13,3 A		41 kg
GM-OEM-400		230V 1N~ 50/60Hz				
GT-OEM-400						

4.4 Wasseranschluss

Ausschließlich die zusammen mit dem Gerät ausgelieferten Schläuche verwenden (auf keinen Fall gebrauchte Schläuche wieder verwenden).

Vor dem Anschluss des Gerätes an das Wassernetz muss die Qualität des Wassers analysiert werden.

Werkseitig wird folgende Wassergüte empfohlen:

Wassertemperatur (T):	max. 60 °C	Wasserhärte gesamt:	5 - 10 °fH (französische Härtegrade)
pH-Wert:	6,5 - 7,5		7 - 14 °eH (englische Härtegrade)
Fremdkörper:	Ø < 0,08 mm		9 - 18 °dH (deutsche Härtegrade)
Chloride:	max. 150 mg/l	Leitfähigkeit:	400 - 1.000 µS/cm
Cl:	0,2 - 0,5 mg/l		

Beträgt die Wasserhärte mehr als 10 ° fH (französische Härtegrade), so ist die Installation eines Entkalters erforderlich.

Zusätzlich zur Wasserqualität müssen weitere Faktoren wie der im Wassernetz herrschende Druck berücksichtigt werden. Gerade dieser Faktor ist für die ordnungsgemäße Funktionsweise des Gerätes von entscheidender Bedeutung.

Der erforderliche Wasserdruck beträgt:

STAU- DRUCK	Min.				Max.			
	bar	kPa	kg/cm ²	psi	bar	kPa	kg/cm ²	psi
	2	200	2,03	29	4	400	4,07	58,01

Liegt der im Netz herrschende Druck oberhalb des empfohlenen Wertes, so ist die Installation eines Druckreglers am Anschluss für den Auslass erforderlich **Fig. 2**. Liegt der im Netz herrschende Druck unterhalb des empfohlenen Wertes, so ist die Installation einer Druckerhöhungspumpe am Auslass des Wassernetzes erforderlich **Fig. 3**.

Fig. 2. Direktanschluss des Schlauchs für den Wassereinlass.

Fig. 3. Anschluss der Druckerhöhungspumpe.

S → UNTERBRECHUNGSVENTIL

F → FILTER

H → WASSERSCHLAUCH⁵

E → ELEKTROVENTIL

B → DRUCKERHÖHUNGSPUMPE

Für die ordnungsgemäße hydraulische Installation des Gerätes ist die Einhaltung der folgenden Voraussetzungen erforderlich.

- Das Wassernetz muss über ein Unterbrechungsventil zur Sperrung der Wasserversorgung verfügen.
- Vergewissern Sie sich bitte, dass sich der im Netz herrschende Druck innerhalb der angegebenen Werte befindet.
- Zur Optimierung der Funktionsweise des Gerätes wird werkseitig empfohlen, dass sich die Wassertemperatur am Einlass zum Gerät innerhalb der im Folgenden angegebenen Werte befindet.

Kaltwasser	Warmwasser
5 °C < T ^a < 25 °C / 41 °F < T ^a < 95 °F	40 °C < T ^a ≤ 60 °C / 122 °F < T ^a < 140 °F

- Wird Warmwasser verwendet, so darf die Temperatur 60 °C / 140 °F nicht überschreiten.
- Alle Geräte sind mit einem Gewindeanschluss (¾") versehen.

⁵ Watermark Qualitätsnorm, mit Abfluss und Rückschlagventil Watermark eingeschrieben.

Anmerkung: Sie müssen mit Rückschlagventil installieren werden (Qualitätsnorm AS/NZS3500.1)

4.5 Anschluss des Abflusses

Das aus dem Gerät strömende Wasser muss ungestört fließen können. Aus diesem Grund muss sich die Abflussleitung etwas unterhalb des Gerätes befinden, um so den Abfluss zu ermöglichen **Fig. 4**. Liegt der Abfluss nicht tiefer, so ist die Installation einer Ablasspumpe erforderlich. In diesem Fall darf eine Höhe von **680 mm** nicht überschritten werden **Fig. 5**. Diese Ablasspumpe kann auf Wunsch zusammen mit dem Gerät oder zu einem späteren Zeitpunkt erworben werden.



Die Ablasspumpe darf nur von autorisiertem Fachpersonal installiert werden. Im Falle einer nicht sachgemäßen Installation wird der Hersteller von aller Verantwortung freigestellt.

4.6 Mechanische Klarspülmitteldosierer

Installation: Den im hinteren Bereich des Gerätes befindlichen Schlauch mit der Kennzeichnung Klarspülmittel zum Klarspülmittelfach führen.

Die Schläuche sind durchsichtig, so dass die zugeführten Chemikalien jederzeit sichtbar sind

Funktionsweise: dank dieser Dosiervorrichtung wird das flüssige Klarspülmittel absorbiert, sobald ein Druckverlust beim Klarspülen festgestellt wird. Das ist dann der Fall, wenn das Füllventil geschlossen wird. Hierdurch wird ein Vakuum erzeugt, das dazu führt, dass der Klarspülmitteldosierer die Flüssigkeit absorbiert.

Einstellung: die Dosiervorrichtung muss bei der Installation des Gerätes eingestellt werden, da der Anwender nur so alle Spülmöglichkeiten von Beginn an optimal nutzen kann. Die Einstellung muss je nach verwendetem Klarspülmittel und vorhandener Wasserhärte entsprechend angepasst werden.

4.7 Spülmitteldosierer (Optional)

Es muss **AUSSCHLIESSLICH flüssiges Waschmittel in Industriequalität zum Einsatz kommen, das für hohe Temperaturen geeignet ist und eine geringe Schaumbildung aufweist**. Werkseitig wird kein bestimmter Hersteller empfohlen. Wenden Sie sich an Ihren Stammlieferanten, um alle Fragen in Bezug auf Ihren konkreten Bedarf an Chemikalien zu klären.

Installation: Der Einlass des Waschmitteldosierers befindet sich an der Vorderseite des Waschmittelbehälters, oberhalb des Höchstwasserstands.

Den im hinteren Bereich des Gerätes befindlichen Schlauch mit der Kennzeichnung Waschmittel zum Waschmittelfach führen.

Diese Dosiervorrichtung sorgt dafür, dass die jeweils erforderliche Menge an Spülmittel zum Gerät gelangt. Fig. 1

Installation: der Einlass des Spülmittels muss in den Spülraum des Gerätes führen und sich oberhalb des Höchstwasserstands befinden. Siehe den Schaltplan für den entsprechenden elektrischen Anschluss. Der Spülraum verfügt über eine Öffnung zur Installation der Dosiervorrichtung. Ein entsprechender Aufkleber "ANSCHLUSS WASCHMITTEL" weist darauf hin.

Funktionsweise: der Spülmitteldosierer wird aktiviert, sobald das Gerät beim Klarspülen oder während des Füllvorgangs Wasser aufnimmt.

Einstellung: die Spülmittelmenge muss bei der Installation der Komponente eingestellt werden, da der Anwender nur so alle Spülmöglichkeiten von Beginn an optimal nutzen kann.

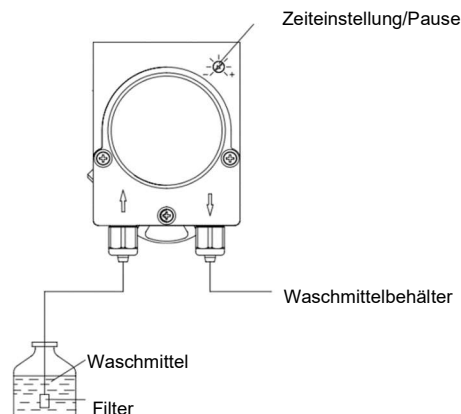

On rät dazu, die Auswahl des Klarspülmittels und die Einstellung der Dosiervorrichtung von einem hierzu qualifizierten Fachtechniker ausführen zu lassen, der sich mit chemischen Produkten auskennt, um so ein möglichst effizientes Spülen zu erreichen.

4.8 Recycling

Die Verpackung dieses Produkts besteht aus folgenden Elementen:

- Holzpalette.
- Pappe.
- Spannband aus Polypropylen.
- Styropor.



Alle zur Verpackung des Gerätes verwendeten Elemente können recycelt werden, so dass die ordnungsgemäße Entsorgung dieser Produkte zum Umweltschutz beiträgt. Wenden Sie sich bitte an die örtliche Entsorgungsstelle für weitere Informationen. Entsorgen Sie alle Verpackungselemente gemäß den jeweils gültigen Bestimmungen.

5. GEBRAUCHS UND WARTUNGSANLEITUNG



DIE IM VORLIEGENDEN HANDBUCH ENTHALTENEN ANWEISUNGEN VOR DER INBETRIEBNAHME DES GERÄTES GRÜNDLICH DURCHLESEN.



DIESES GERÄT IST AUSSCHLIESSLICH FÜR DEN PROFIGBERAUCH BESTIMMT UND DARF NUR VON QUALIFIZIERTEM FACHPERSONAL BEDIENT WERDEN.

5.1 Funktionsweise

Im Folgenden finden Sie alle erforderlichen Schritte, um die Funktionsweise des Geschirrspülers optimieren zu können. Wir zeigen Ihnen alle Möglichkeiten, über die Ihr Geschirrspüler verfügt.

5.1.1 Symbole auf dem Bedienfeld Fig. 7

A. Taste zur Zykluswahl	E. Ausgeschaltetes gerät
B. Kontrolllampe für eingeschaltetes Gerät	F. Spülzyklus (120s)
C. Kontrolllampe für betriebsbereites Gerät	G. Klarspülen mit Kaltwasser Zyklus
D. Start Taste / Stop Zyklus	H. Entleerungstaste (nur Mod. B)

5.1.2 Symbole auf dem Bedienfeld Fig. 8

I. Taste für (EIN/AUS)	K. Spülzyklus 1 (90 s) / Entleeren (Mod. B)
J. Kontrolllampe für betriebsbereites Gerät	L. Spülzyklus 2 (120 s) / Regenerierung Taste (Mod.SOFT)
N. Kontrolllampe für Salzmenge (Mod. SOFT)	M. Spülzyklus 3 (180 s) / Klarspülen mit Kaltwasser Zyklus (Nein Mod. SOFT)

5.1.3 Symbole auf dem Bedienfeld Fig. 9

I. Taste für (EIN/AUS)	K. Spülzyklus 1 (90 s) / Entleeren (Mod. B)
K. Display für die Wassertemperatur im Boiler	L. Spülzyklus 2 (120 s) / Regenerierung Taste (Mod.SOFT)
L. Display für die Wassertemperatur im Tank	M. Spülzyklus 3 (180 s) / Klarspülen mit Kaltwasser Zyklus (Nein Mod. SOFT)
Q. Kontrolllampe für Salzmenge (Mod. SOFT)	

5.1.4 Einschalten des Gerätes

Vor dem Einschalten des Gerätes vergewissern Sie sich bitte, dass folgende Bedingungen gegeben sind:

- ✓ Der Hauptschalter ist eingeschaltet.
- ✓ Der Durchlaufhahn für Wasser steht offen.
- ✓ Die Wasserversorgung muss sichergestellt sein.
- ✓ Alle Filter befinden sich an dem für sie vorgesehenen Platz.
- ✓ Der Überlauf befindet sich an dem für ihn vorgesehenen Platz.

Bei den Modellen G (Fig.7), zum Einschalten des Gerätes muss die Taste zur Zykluswahl lediglich aus der Stellung 0 in eine beliebige Stellung des SPÜLZYKLUS' gebracht werden.

Bei den Modellen GM (Fig. 8) & GT (Fig.9), muss lediglich die Taste EIN/AUS 1,5 Sekunden lang gedrückt werden.

5.1.5 Füll- und Aufheizvorgang

Der Füllvorgang startet nach dem Einschalten des Gerätes. Zuerst wird der Boiler zum Klarspülen und anschließend der Spülraum gefüllt. Der Füllvorgang kann einige Minuten dauern. Sobald der Spülraum gefüllt ist, startet der Aufheizvorgang des Boilers. Nach erfolgter Aufheizung des Boilers wird der Spülraum geheizt. Obwohl bereits jetzt mit dem Spülvorgang begonnen werden könnte, wird werkseitig davon abgeraten, da das Wasser im Geräteinneren noch nicht die ideale Temperatur erreicht hat.

Bei den G (Fig. 7) und GM (Fig. 8) -Modellen leuchtet das grüne LED-Licht auf, wenn die Maschine die optimale Waschtemperatur erreicht, während in GT (Fig. 9) die Arbeitstemperatur im Display (O & P) angezeigt werden kann.

Die Temperatur im Boiler muss zwischen 82 und 90 °C und im Tank zwischen 57 und 62 °C betragen (siehe Abbildung).



Der hersteller empfiehlt, das Wasser im Geschirrspüler alle 40/50 Spülvorgänge bzw. zweimal täglich zu wechseln.



Die Gerätetür muss vollständig geschlossen sein, damit der Füllvorgang starten kann. Aus Sicherheitsgründen kann das Gerät bei offener Gerätetür nicht gefüllt werden.

Ihr Gerät ist mit einem im Boiler untergebrachten Sicherheitsthermostaten, und einem weiteren Sicherheitsthermostaten im Spülraum ausgerüstet. Kommt es zu einer Störung an einem der Hauptthermostaten, wird der betroffene Aufheizvorgang unterbrochen.



Aufgrund der Nichtbenutzung kann es anlässlich des ersten Aufheizvorgangs des Tages dazu kommen, dass die Temperaturwerte für das Gerät die vorher genannten Werte überschreiten, was aber vollkommen normal ist. Sollten Sie allerdings während des Aufheizvorgangs beobachten, dass Dampf aus den Düsen der Klarspülarne austritt, so wenden Sie sich bitte an den Kundendienst.

5.1.6 Vorbereiten des Geschirrs

Das Geschirr bitte wie folgt zum Spülen vorbereiten:

- Größere Speisereste sollten entfernt werden, bevor das Geschirr in die Geschirrkörbe gestellt wird.
- Als erstes sollte stets gläsernes Geschirr gespült werden.
- Die Teller in die Tellerhalter stellen.
- Gläser sollten stets mit der Öffnung nach unten eingesetzt werden.
- Die Bestecke mit dem Griff nach unten in die Besteckkörbe stecken. Bestecke sollten untereinander gemischt werden.
- Die Besteckkörbe in die Grundkörbe stellen.

5.1.7 Auswahl des Spülvorgangs

Vor Beginn des Spülvorgangs wird der entsprechende Geschirrkorb mit Geschirr in das Gerät geschoben. dann die Gerätetür schließen. Bei den Modellen G (Fig.7), Einen Spülzyklus anwählen, um den Spülvorgang starten zu können. Jedem Spülvorgang ist eine bestimmte Spülzeit zugeordnet, die der Anwender bedarfsgerecht auswählen kann. Anschließend die D-Taste drücken, woraufhin der Spülvorgang automatisch gestartet wird.

Bei den Modellen GM (Fig. 8) und GT (Fig.9), Den gewünschten Spülzyklus durch Drücken einer der drei Zyklus. Jedem Spülvorgang ist eine bestimmte Spülzeit zugeordnet (90 s/120 s/180 s), die der Anwender bedarfsgerecht auswählen kann. Sobald der Spülvorgangs ausgewählt woraufhin der Spülvorgang automatisch gestartet wird.



Die Gerätetür muss vollständig geschlossen sein, damit der Spülvorgang starten kann. Aus Sicherheitsgründen kann der Spülvorgang bei offener Gerätetür nicht gestartet werden.

5.1.8 **Thermostop-Funktion**

GM (Fig. 8) und GT (Fig.9), haben die Thermo-Stopp-Funktion. Der Thermo-Stop garantiert eine konstante Spülung bei einer Temperatur von 85 ° C. Dies bedeutet, dass die Maschine weiter wäscht, bis der Kessel die ideale Temperatur erreicht hat. Dann beginnt der Spülzyklus.

5.1.9 **Unterbrechung und Ende des Spülvorgangs**

Der Spülvorgang kann auf eine der folgenden beiden Arten unterbrochen werden:

- Gerät ausschalten → Der Spülvorgang wird vollständig unterbrochen.
- Die Gerätetür öffnen → Der Spülvorgang wird nach Schließen der Gerätetür fortgesetzt.

Nach Beendigung des Spülvorgangs kann der Geschirrkorb entnommen werden. Das Trocknen des Geschirrs erfolgt durch Verdampfung. Das Geschirr nur mit sauberen Händen aus dem Geschirrkorb entnehmen. Darauf achten, sich nicht zu verbrennen, da das Geschirr noch heiß ist.

5.1.10 **Klarspülen mit Kaltwasser. (nur MOD. OEM-400 und zugehörige Versionen)**

Die COLD-Ausführungen sind mit einem Programm zum Klarspülen mit Kaltwasser ausgerüstet.

Bei den Modellen G (Fig.7), zur Ausführung dieses Programms muss der Wahlschalter für die gewünschte Zeit in der Stellung für Klarspülen mit Kaltwasser gehalten werden. Das Gerät führt so lange einen Klarspülvorgang mit kaltem Leitungswasser aus wie die Taste gedrückt gehalten wird.

Bei den Modellen GM (Fig. 8) und GT (Fig.9), muss lediglich die Taste M während 3 Sekunden lang gedrückt werden.

5.1.11 **Entleeren des Gerätes**

Die Geschirrspüler können auf zweierlei Art entleert werden: per Schwerkraft oder durch Verwendung einer Ablasspumpe. Die Ablasspumpe ist auf Wunsch verfügbar.

5.1.11.1 **Entleeren per Schwerkraft**

Zum Entleeren des Gerätes mit dieser Methode muss lediglich der Überlauf aus dem Gerät entnommen werden. Der Entleerungsvorgang läuft dann von alleine ab. Aus Sicherheitsgründen wird dazu geraten, diese Möglichkeit zur Entleerung nur bei ausgeschaltetem Gerät durchzuführen.

5.1.11.2 **Entleeren mit Hilfe einer Ablasspumpe (auf Wunsch erhältlich)**

Für diese Möglichkeit muss die auf Wunsch erhältliche Ablasspumpe zusammen mit dem Gerät bestellt worden sein. Der Abflussschlauch muss stets an einen Saugheber angeschlossen werden, um den Rückstau von unangenehmen Geruch zu vermeiden.

Führen Sie in den G-Modellen (Fig.7) zum Entleeren der Maschine die folgenden Schritte aus:

- Den Überlauf entnehmen.
- Die Ablassfunktion mit Hilfe des Wahlschalters auswählen (H).
- Die Gerätetür schließen und den Knopf für Zyklusstart drücken (D), wird der Ablassvorgang automatisch gestartet.
- Nach Beendigung dieses Vorgangs (Dauer ungefähr 160 Sekunden) kann das Gerät ausgeschaltet werden.

In den GM (Fig. 8) und GT (Fig.9), gehen Sie wie folgt vor:

- Entfernen Sie den Überlaufstopfen.
- Öffnen Sie die Tür und drücken Sie die Taste M für 3 Sekunden. Der Entleerungszyklus startet automatisch.
- Setzen Sie am Ende des Zyklus (160s) den Überlaufstopfen wieder in die richtige Position und schalten Sie die Maschine aus.



Um die ordnungsgemäße Funktionsweise des Entleerungsvorgangs mit Hilfe der Ablasspumpe zu gewährleisten, muss der Ablassschlauch sich auf der richtigen Höhe befinden (höchstens 680 mm).



5.1.12 **Regenerierungszyklus (nur SOFT Ausführungen)**

Bei den Modellen GM (Fig. 8) und GT (Fig.9), der Geschirrspüler verfügt über ein manuelles Regenerierungs- oder Entkalkungssystem für Wasserhärten von 10 °fH oder höher. In diesen Fällen muss das Wasser weicher gemacht werden, bevor es in das Gerät gelangen kann. Steht dieses System nicht zur Verfügung, so deutet das auf eine übermäßige Kalkansammlung hin, die zum Verstopfen der im Gerät befindlichen Leitungen führt.

Folgende Schritte ausführen, damit das System wirksam funktionieren kann:

- Gerätetür öffnen.
- Die Vorrichtung entnehmen und abwarten bis der Entleerungsvorgang für den Tank beendet ist.

- Sobald der Tank geleert und die Gerätetür geöffnet ist, kann der Regenerationszyklus angewählt werden. Hierzu muß der Knopf L Sekunden lang gedrückt werden, woraufhin die Kontrolllampe aufleuchtet.
- Der Regenerationszyklus startet nach Schließen der Gerätetür. Die Kontrolllampe blinkt so lange bis das Zyklusende erreicht ist.
- Nach ungefähr 20 Minuten wird das Ende des Regenerationszyklus' durch Erlöschen der Kontrolllampe angezeigt.
- Nach Beendigung des Regenerationszyklus' kann die Gerätetür geöffnet und die Vorrichtung wiedereingesetzt werden.
- Sobald Gerätetür wieder geschlossen ist, startet das Gerät den Füllvorgang für den leeren Tank.
- Den Behälter einmal wöchentlich mit gewöhnlichem Salz. Hierzu muß der Stöpsel.

	<i>Sollten auf dem Geschirr Kalkstreifen zu sehen sein, so muss dringend ein Regenierungs- bzw. Entkalkungszyklus durchgeführt werden.</i>
	<i>Es wird empfohlen, das Innere der Maschine nach Abschluss des Regenerationszyklus zu reinigen.</i>

5.1.13 Ausschalten des Gerätes

Bei den Modellen G (Fig.7), zum Ausschalten des Geschirrspülers wird der Wahlschalter in die Stellung 0 gebracht.

Bei den Modellen GM (Fig. 8) und GT (Fig.9), die EIN/AUS Taste 1,5 Sekunden lang drücken, um den Geschirrspüler auszuschalten.

Werkseitig wird dazu geraten, das Gerät nicht während des Spülvorgangs auszuschalten, da die ordnungsgemäße Reinigung des im Geschirrspüler befindlichen Geschirrs dann nicht gewährleistet ist.

5.1.14 Reinigung zum Feierabend

Zum Feierabend müssen die Filter, Spülarme, Klarspülarme, sowie alles weitere Zubehör gründlich gereinigt werden. Eine gründliche Reinigung ist die wichtigste Voraussetzung für eine lange Lebensdauer des Gerätes. Die ordnungsgemäße Reinigung und Desinfektion des Geschirrspülers sind Grundvoraussetzung für effizientes Geschirrspülen.

5.2 Ratschläge und Tipps

Die folgenden Ratschläge und Tipps gründlich zu lesen und anzuwenden, um alle Möglichkeiten des Geschirrspülers optimal nutzen zu können.

5.2.1 Wartung

Die erforderlichen Reinigungstätigkeiten durchführen, um eine lange Lebensdauer des Gerätes zu gewährleisten.

- Das Gerät zum Feierabend stets von allen Speiseresten reinigen.
- Keine scheuernden, ätzenden oder laugehaltigen Produkte, Lösungsmittel und Spülmittel auf Chlorbasis oder Benzinderivate zur Reinigung verwenden.
- Spritzen Sie die Maschine und die unmittelbare Umgebung (Wände, Fußboden) nicht mit einem Wasserschlauch, Dampfstrahler oder Hochdruckreiniger ab.
- Achten Sie darauf, dass beim Reinigen des Fußbodens der Unterbau der Maschine nicht geflutet wird, um einen unkontrollierten Eintritt von Wasser zu verhindern.
- Ausschließlich Geschirr, Gläser oder Töpfe u. ä. mit Essensresten spülen.
- Die Spülarme täglich auf ihre ordnungsgemäße Drehung überprüfen.
- Vor Beginn der Arbeit stets die Füllstände für Salz, Klarspülmittel und Spülmittel überprüfen.
- Der Kundendienst sollte zweimal jährlich folgende Inspektionen durchführen:
 - Reinigung des Wasserfilters.
 - Reinigung der Heizwiderstände von Kalk.
 - Den Zustand der Dichtungen überprüfen.
 - Den Zustand aller anderen Komponenten überprüfen.
 - Einstellung der Dosiervorrichtungen.
 - Anziehen der zu den elektrischen Anschlüssen gehörenden Klemmen.
- Ist das Versorgungskabel beschädigt, muss es vom Hersteller, seinem Kundendienst oder hierzu qualifiziertem Fachpersonal bei Einhaltung aller erforderlichen Sicherheitsmaßnahmen ausgewechselt werden, um Gefahren zu vermeiden.

5.2.2 *Klarspülmittel und Spülmittel*

Bei Wechsel des Klarspülmittels oder des Spülmittels muss eine neue Einstellung vorgenommen werden. Diese Einstellung darf nur von qualifiziertem Fachpersonal vorgenommen werden. Spezielle Spülmittel für Geschirrspüler, die für den industriellen Gebrauch vorgesehen sind, verwenden. Keine schaubildenden Spülmittel verwenden. Auf keinen Fall für den Hausgebrauch bestimmte Spülmittel verwenden.



Bei der Handhabung von chemischen Substanzen müssen die entsprechenden Sicherheitshinweise beachtet werden. Bei der Handhabung von chemischen Substanzen stets Schutzkleidung, Handschuhe und Schutzbrille tragen. Keine Spülmittel miteinander vermischen.

5.2.3 *Hygienevorschriften*

- Sauberes Geschirr nicht mit schmutzigen oder fettigen Händen handhaben, um die Kontamination des Geschirrs zu vermeiden.
- Zum endgültigen Trocknen des Geschirrs können saubere und sterilisierte Tücher benutzt werden.
- Es wird empfohlen, das Gerät stets mit der optimalen Temperatur zum Spülen zu benutzen, da Reinigung und Desinfektion so ebenfalls optimal ausfallen.
- Den Spülraum mindestens zweimal täglich oder alle 40/50 Spülvorgänge entleeren.

5.2.4 *Optimale Ergebnisse*

Der Hersteller empfiehlt folgende Vorgehensweisen, um optimale Ergebnisse beim Geschirrspülen zu erhalten:

- Das Geschirr nur bei betriebsbereitem Gerät spülen.
- Die Dosiervorrichtungen müssen stets richtig eingestellt sein.
- Den Geschirrspüler stets in ordnungsgemäß sauberem Zustand halten.

5.2.5 *Betriebsunterbrechungen*

Soll das Gerät während eines längeren Zeitraums nicht betrieben werden (Urlaub, Betriebsunterbrechung, usw.), so berücksichtigen Sie bitte die folgenden Hinweise:

- Das Gerät einschließlich Boiler vollständig entleeren.
- Das Gerät gründlich reinigen.
- Die Gerätetür offen stehen lassen.
- Das Wassereinlassventil schließen.
- Den Hauptschalter für die Spannungsversorgung ausschalten.
- Bei Frostgefahr sollten Sie den zuständigen Kundendienst darum bitten, das Gerät entsprechend gegen Frost zu schützen.

6. STÖRUNGEN UND ALARME

Bei Auftreten von Störungen oder Funktionsfehlern befolgen Sie bitte die folgenden Schritte. Die folgende Tabelle enthält die möglichen Ursachen und Behebungsmaßnahmen. Wenden Sie sich bitte bei Zweifeln an Ihren zuständigen Kundendienst. Gleiches gilt, wenn Sie den Fehler nicht selbst beseitigen können.



Nehmen Sie auf keinen Fall Eingriffe an den elektrischen Komponenten vor. Da diese unter Netzspannung stehen, besteht Lebensgefahr.

STÖRUNG	MÖGLICHE URSACHE	ABHILFE
Das Gerät schaltet sich nicht ein.	Keine Netzspannung verfügbar.	Überprüfen, ob der Wärmemagnetschalter herausgesprungen ist.
	Die Sicherungen sind geschmolzen.	Wenden Sie sich an den Kundendienst, um die Ursache ausfindig zu machen.
	Hauptschalter steht offen.	Den Schalter schließen.
Das Gerät nimmt kein Wasser auf.	Das Wassereinlassventil ist geschlossen.	Das Wassereinlassventil öffnen.
	Die Klarspüldüsen sind verstopft.	Die Düsen reinigen und die Klarspülarms auf Kalkansammlungen überprüfen.
	Der Filter des Elektroventils ist verstopft.	Wenden Sie sich an den Kundendienst, um die Reinigung durchführen zu lassen.
	Fehler am Druckwächter.	Wenden Sie sich an den Kundendienst, um die Auswechslung vornehmen zu lassen.
Das Spülergebnis ist nicht zufriedenstellend.	Die Spülarms sind verstopft.	Die Spülarms gründlich reinigen.
	Es wird nicht genug Spülmittel zugegeben.	Wenden Sie sich an den Kundendienst, um eine neue Einstellung der Dosiervorrichtung vornehmen zu lassen.
	Die Filter sind verschmutzt.	Die Filter gründlich reinigen.
	Schaumbildung.	Ungeeignetes Spülmittel. Wenden Sie sich wegen eines geeigneten Spülmittels an den Kundendienst.
		Klarspülmittelmenge zu hoch. Wenden Sie sich an den Kundendienst, um eine neue Einstellung der Dosiervorrichtung vornehmen zu lassen.
	Die Temperatur im Spülraum beträgt weniger als 50 °C / 122 °F.	Störung am Thermostat oder Thermostat ist nicht richtig eingestellt. Wenden Sie sich an den Kundendienst, um die Reparatur durchführen zu lassen.
	Der Spülvorgang ist zu kurz für den Verschmutzungsgrad des Geschirrs.	Einen längeren Spülvorgang auswählen.
Das Wasser ist stark verschmutzt.	Den Spülraum entleeren und mit sauberem Wasser füllen.	
Das Geschirr und die Töpfe, Pfannen, usw. werden nicht richtig getrocknet.	Kein Klarspülmittel vorhanden.	Den Behälter für flüssiges Klarspülmittel auffüllen.
	Zu wenig flüssiges Klarspülmittel vorhanden.	Wenden Sie sich an den Kundendienst, um die Einstellung der Dosiervorrichtung vornehmen zu lassen.
	Das Geschirr hat sich zu lange im Geschirrspüler befunden.	Das Geschirr gleich nach Beendigung des Spülvorgangs aus dem Geschirrspüler entnehmen und an der Luft trocknen lassen.
	Die Klarspültemperatur beträgt weniger als 80 °C / 176 °F.	Wenden Sie sich an den Kundendienst, um das Problem beheben zu lassen.
Riefen oder Flecken auf dem Geschirr.	Zu viel Klarspülmittel vorhanden.	Wenden Sie sich an den Kundendienst, um die Einstellung der Klarspülmitteldosierers vornehmen zu lassen.
	Das Wasser ist stark kalkhaltig.	Die Wasserhärte überprüfen und nach Möglichkeit sofort einen Regenerierungszyklus durchführen.
	Der Salzbehälter ist fast leer.	Den Salzbehälter (falls vorhanden) nachfüllen.
	Salzreste im Spülraum vorhanden.	Beim Nachfüllen des Salzbehälters darauf achten, kein Salz im Spülraum zu verstreuen.
Das Gerät stoppt im Betrieb.	Überlast am elektrischen Anschluss.	Wenden Sie sich an den Kundendienst, um den elektrischen Anschluss entsprechend anpassen zu lassen.
	Die Schutzvorrichtung des Gerätes hat ausgelöst.	Die Sicherheitsvorrichtung wieder einsetzen und den Kundendienst verständigen, falls es zur erneuten Auslösung kommt.

Das Gerät stoppt und lädt während des Spülvorgangs Wasser.	Die Leitung des Druckwächters ist verstopft.	Den Spülraum entleeren und gründlich reinigen.
	Störung am Druckwächter.	Wenden Sie sich an den Kundendienst, um die Auswechslung durchführen zu lassen.
	Überlauf nicht richtig eingesetzt.	Den Überlauf richtig einsetzen.
Der Spülvorgang startet nicht.	Tür nicht richtig geschlossen.	Die Gerätetür richtig schließen und den Kundendienst verständigen, falls sie sich erneut öffnen sollte, um dann die Spannvorrichtungen einstellen zu lassen.
	Störung am Mikroschalter der Tür.	Wenden Sie sich an den Kundendienst, um die Auswechslung durchführen zu lassen.
Der Entleerungsvorgang des Gerätes wird nicht ordnungsgemäß beendet.	Gerät nicht ordnungsgemäß ausgerichtet.	Gerät ordnungsgemäß ausrichten. Wenden Sie sich bei Zweifeln bitten an den zuständigen Kundendienst.
	Störung am Druckwächter.	Wenden Sie sich an den Kundendienst, um die Auswechslung vornehmen zu lassen.

6.1 Fehlerdiagnose (MOD.B)

ERROR	DESCRIPTION	CONSEQUENCE
E1	TÜR OFFEN	Die LED EIN/AUS 0,5 Sekunden lang aufleuchtet und dann 2 Sekunden lang erlischt, um dann erneut aufzuleuchten. Dieser Vorgang wiederholt sich so lange wie die Tür bei nicht beendetem Waschvorgang nicht geschlossen wird.
E2	BEIM FÜLLEN DES TANKS	Die LED EIN/AUS zweimal 0,5 Sekunden lang aufleuchtet und dann 2 Sekunden lang erlischt, um dann erneut aufzuleuchten. Dieser Vorgang wiederholt sich so lange wie der Tank den richtigen Wasserstand in der vorgegebenen Zeit nicht erreicht hat.
E3	BEIM LEEREN DES TANKS	Die LED EIN/AUS dreimal 0,5 Sekunden lang aufleuchtet und dann 2 Sekunden lang erlischt, um dann erneut aufzuleuchten. Dieser Vorgang wiederholt sich so lange wie die Absaugpumpe den Tank in der vorgegebenen Zeit nicht bis zum Erreichen des richtigen Wasserstands geleert hat.
E4	BEIM AUFHEIZEN DES KESSELS	Die LED EIN/AUS viermal 0,5 Sekunden lang aufleuchtet und dann 2 Sekunden lang erlischt, um dann erneut aufzuleuchten. Dieser Vorgang wiederholt sich so lange wie das Wasser im Kessel die richtige Temperatur in der vorgegebenen Zeit nicht erreicht hat.
E5	BEIM AUFHEIZEN DES TANKS	Die LED EIN/AUS fünfmal 0,5 Sekunden lang aufleuchtet und dann 2 Sekunden lang erlischt, um dann erneut aufzuleuchten. Dieser Vorgang wiederholt sich so lange wie das Wasser im Tank die richtige Temperatur in der vorgegebenen Zeit nicht erreicht.



HINWEIS: Sollte eine nicht in der Tabelle angegebene Störung auftreten, so wenden Sie sich bitte an den zuständigen Kundendienst. Der Hersteller behält sich das Recht auf Änderung der technischen Eigenschaften ohne vorherigen Hinweis vor.

7. RECYCLING DES GERÄTES



Die europäische Richtlinie 2012/19/EU über Elektro- und Elektronik-Altgeräte schreibt vor, dass Haushaltsgeräte nicht mit dem normalen Müll zu entsorgen sind. Altgeräte sind zwecks Optimierung der Rückgewinnungs- und Recyclingrate der Gerätematerialien einer gesonderten Sammelstelle zuzuführen, um Schäden für die Gesundheit und die Umwelt zu vermeiden. Das durchgestrichene Abfalleimersymbol, weist darauf hin, dass eine getrennte Entsorgung vorgeschrieben ist. Für weitere Informationen hinsichtlich der ordnungsgemäßen Entsorgung von Haushaltsgeräten wenden Sie sich bitte an Ihren Händler oder an die zuständige kommunale Stelle.

Guida rapida

G-OEM-350 & G-OEM-400 SERIES

Fig.1

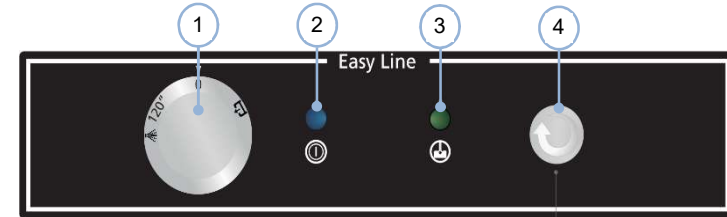

Operazioni

Riempimento e riscaldamento

1. Girare la manopola di comando (1) e sezionare il tempo di ciclo previsto. Si accende la spia.
2. Attendere fino a quando la macchina raggiunge le condizioni di esercizio e si accende la spia (3).

Lavaggio

1. Eliminare i residui di cibo dalle stoviglie prima di inserirle nella lavastoviglie.
2. Aprire la porta, inserire le stoviglie, chiudere la porta.
3. Premere il pulsante di inizio ciclo (4) che resta illuminato fino alla fine del ciclo.
4. Ripetere il processo una volta terminato.
5. Per il risciacquo a freddo mantenere girata la manopola di comando sulla posizione di risciacquo a freddo

Risciacquo a freddo.
Solo nei modelli G/OEM-400

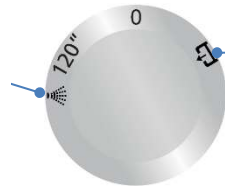

Versione con pompa di scariaco (Mod. B)

Scarico e pulizia

Scarico

1. Girare la manopola di comando (1) sulla posizione "0" (OFF) (Fig. 1).
2. Aprire la porta e togliere lo sfioratore (Fig. 3).
NON TOGLIERE IL FILTRO O ELIMINARE LA GUARNIZIONE CIRCOLARE!
3. Chiudere la porta, ruotare la manopola di comando (1) sulla posizione  per lo scarico. (Fig. 1)
4. Premere il pulsante di inizio ciclo (4) che resta illuminato fino alla fine del ciclo di scarico. (Fig. 1)
5. Nei modelli con lo scarico a gravità saltare i punti.
6. Girare la manopola di comando (1) sulla posizione "0" (OFF) (Fig.1).

Pulizia

1. Aprire la porta, togliere il filtro (Fig.4) e tutte le vaschette filtro per la pulizia.
2. Pulire con un panno e asciugare la macchina. Lasciare aperta la porta fino al giorno successivo o alla messa in servizio.
3. Inserire di nuovo il filtro, lo sfioratore con la guarnizione anulare e tutte le vaschette filtro.

Decalcificazione.

1. Versare disincrostante nella vasca ed eseguire più cicli di lavaggio, se necessario.

(Consultare il manuale per l'utente per ulteriori dettagli su quest'operazione)

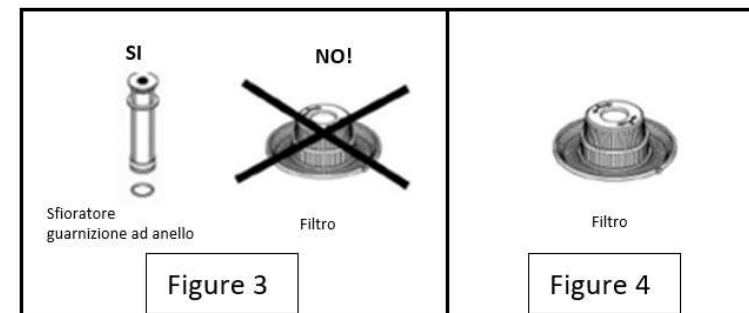

Prodotti di pulizia

I dosatori di detersivo e brillantante sono standard.

(Consultare il manuale per l'utente per la regolazione e il funzionamento dei dosatori)

IL DETERSIVO DEVE ESSERE INDUSTRIALE, PER LE ALTE TEMPERATURE, NON SCHIUMOSO, DETERSIVO LIQUIDO.

Guida rapida

GM-OEM-350 & GM-OEM-400 SERIES

Operazioni

Riempimento e riscaldamento

1. Chiudere la porta, premere il pulsante (1). La luce all'interno del pulsante si accende
2. Attendere fino a quando la macchina raggiunge le condizioni di esercizio e si accende la spia (5).

Lavaggio

1. Eliminare i residui di cibo dalle stoviglie prima di inserirle nella lavastoviglie.
2. Aprire la porta, inserire le stoviglie, chiudere la porta.
3. Selezionare il ciclo premendo il tasto (2), (3) o (4). Le spie all'interno dei pulsanti del ciclo indicano che la macchina sta funzionando.
4. Ripetere il processo una volta terminato.
5. Sui modelli GT-OEM-400 senza soft, il pulsante (4) ha una doppia funzione. Tenerlo premuto per ottenere un risciacquo a freddo.

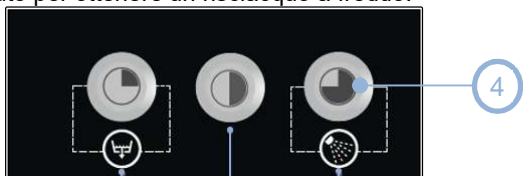

Prodotti di pulizia

I dosatori di detersivo e brillantante sono standard.
(Consultare il manuale per l'utente per la regolazione e il funzionamento dei dosatori)

IL DETERSIVO DEVE ESSERE INDUSTRIALE, PER LE ALTE TEMPERATURE,
NON SCHIUMOSO, DETERSIVO LIQUIDO.

Fig.1

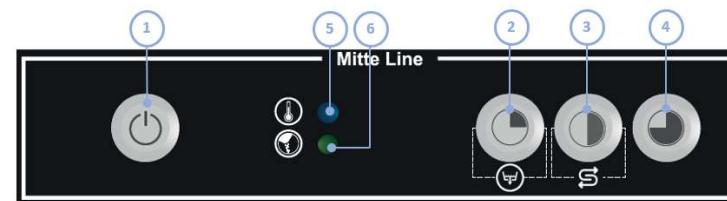

Scarico e pulizia

Scarico

1. La macchina deve essere accesa.
2. Aprire la porta e togliere lo sfioratore (Fig. 3).
NON TOGLIERE IL FILTRO O ELIMINARE LA GUARNIZIONE CIRCOLARE!
3. Chiudere la porta, premere il pulsante (2) per 3 secondi per eseguire lo scarico. La luce a led all'interno del pulsante (2) inizia a lampeggiare. (Fig. 1)
4. Attendere fino a quando il pulsante (2) non si spegne.
5. Nei modelli con lo scarico a gravità saltare i punti 3 & 4.
6. Premere il pulsante (1) per spegnere la macchina e chiudere la porta.

Rigenerazione

1. Il ciclo di rigenerazione nei modelli SOFT deve essere effettuato dopo il ciclo di drenaggio. La macchina deve essere vuota.
2. Se la spia LED (6) è accesa, riempire il contenitore di sale all'interno della macchina
3. Apri la porta.
4. Premere il pulsante (3) per 3 secondi.
5. Quando la luce del led all'interno del pulsante (3) inizia a lampeggiare, chiudere la porta.
6. Attendere fino a quando il pulsante (3) non si spegne.
7. Pulire la parte interna della macchina

Pulizia

1. Aprire la porta, togliere il filtro (Fig.4) e tutte le vaschette filtro per la pulizia.
2. Pulire con un panno e asciugare la macchina. Lasciare aperta la porta fino al giorno successivo o alla messa in servizio.
3. Inserire di nuovo il filtro, lo sfioratore con la guarnizione anulare e tutte le vaschette filtro.

Decalcificazione

1. Versare disincrostante nella vasca ed eseguire più cicli di lavaggio, se necessario.
(Consultare il manuale per l'utente per ulteriori dettagli su quest'operazione)

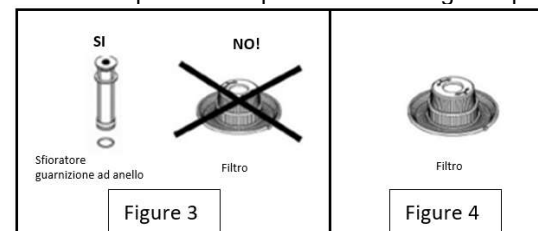

Guida rapida

GT-OEM-350 & GT-OEM-400 SERIES

Fig.1

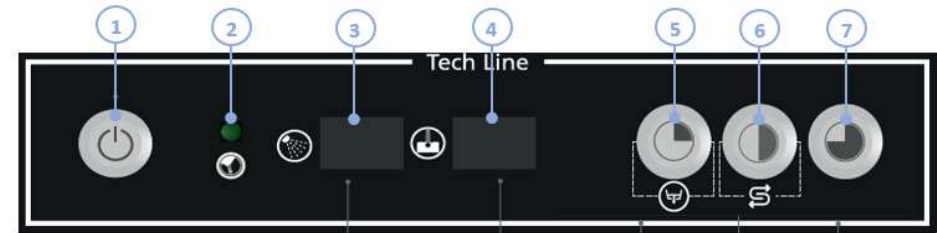

Operazioni

Riempimento e riscaldamento

1. Chiudere la porta, premere il pulsante (1). La luce all'interno del pulsante si accende
2. Attendere fino a quando la macchina raggiunge le condizioni di funzionamento. Temperatura di risciacquo (3) deve essere di almeno 85°C e quella del serbatoio (4) deve essere almeno di 55°C.

Lavaggio

1. Eliminare i residui di cibo dalle stoviglie prima di inserirle nella lavastoviglie.
2. Aprire la porta, inserire le stoviglie, chiudere la porta.
3. Selezionare il ciclo premendo il tasto (5), (6) o (7). Le spie all'interno dei pulsanti del ciclo indicano che la macchina sta funzionando.
4. Ripetere il processo una volta terminato.
5. Sui modelli GT-OEM-400 senza soft, il pulsante (7) ha una doppia funzione. Tenerlo premuto per ottenere un risciacquo a freddo.

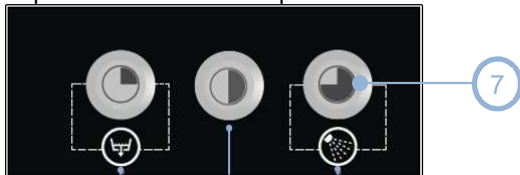

Prodotti di pulizia

I dosatori di detersivo e brillantante sono standard.

(Consultare il manuale per l'utente per la regolazione e il funzionamento dei dosatori)

IL DETERSIVO DEVE ESSERE INDUSTRIALE, PER LE ALTE TEMPERATURE, NON SCHIUMOSO, DETERSIVO LIQUIDO.

Scarico e pulizia

Scarico

1. La macchina deve essere accesa.
2. Aprire la porta e togliere lo sfioratore (Fig. 3).
NON TOGLIERE IL FILTRO O ELIMINARE LA GUARNIZIONE CIRCOLARE!
3. Chiudere la porta, premere il pulsante (5) per 3 secondi per eseguire lo scarico. La luce a led all'interno del pulsante (5) inizia a lampeggiare. (Fig. 1)
4. Attendere fino a quando il pulsante (5) non si spegne.
5. Nei modelli con lo scarico a gravità saltare i punti 3 & 4.
6. Premere il pulsante (1) per spegnere la macchina e chiudere la porta.

Rigenerazione

1. Il ciclo di rigenerazione nei modelli SOFT deve essere effettuato dopo il ciclo di drenaggio. La macchina deve essere vuota.
2. Se la spia LED (2) è accesa, riempire il contenitore di sale all'interno della macchina
3. Apri la porta.
4. Premere il pulsante (6) per 3 secondi.
5. Quando la luce del led all'interno del pulsante (6) inizia a lampeggiare, chiudere la porta.
6. Attendere fino a quando il pulsante (6) non si spegne.
7. Pulire la parte interna della macchina

Pulizia

1. Aprire la porta, togliere il filtro (Fig.4) e tutte le vaschette filtro per la pulizia.
2. Pulire con un panno e asciugare la macchina. Lasciare aperta la porta fino al giorno successivo o alla messa in servizio.
3. Inserire di nuovo il filtro, lo sfioratore con la guarnizione anulare e tutte le vaschette filtro.

Decalcificazione

1. Versare disincrostante nella vasca ed eseguire più cicli di lavaggio, se necessario.
(Consultare il manuale per l'utente per ulteriori dettagli su quest'operazione)

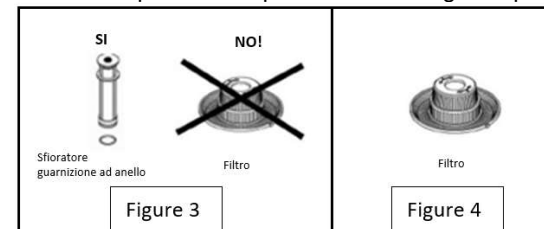

1. INDICE

1.	INDICE	71
2.	INFORMAZIONI E AVVERTENZE GENERALI	72
3.	DATI PRODOTTO	73
3.1	Caratteristiche generali	73
3.2	Caratteristiche specifiche	73
4.	ISTRUZIONI PER L'INSTALLAZIONE	74
4.1	Disimballaggio	74
4.2	Posizionamento e livellamento	74
4.3	Connessione elettrica	74
4.3.1	Caratteristiche elettriche dell'impianto	75
4.4	Collegamento idraulico	75
4.5	Connessione dello scarico	76
4.6	Dosatore del brillantante meccanico (solo MOD. OEM-400 e versioni)	76
4.7	Dosatore del detersivo (Opzionale)	76
4.8	Riciclaggio	77
5.	ISTRUZIONI PER L'USO E LA MANUTENZIONE	77
5.1	Funzionamento	77
5.1.1	Simbologia del pannello comandi Fig. 7	77
5.1.2	Simbologia del pannello comandi Fig. 8	77
5.1.3	Simbologia del pannello comandi Fig. 9	77
5.1.4	Accensione della macchina	77
5.1.5	Riempimento e riscaldamento	78
5.1.6	Preparazione delle stoviglie	78
5.1.7	Selezione del lavaggio	78
5.1.8	Termo-stop	78
5.1.9	Interruzione del ciclo di lavaggio e fine del ciclo di lavaggio	79
5.1.10	Risciacquo a freddo. (solo MOD. 400 e versioni)	79
5.1.11	Svuotamento della macchina	79
5.1.12	Ciclo di rigenerazione (solo modelli SOFT)	79
5.1.13	Spegnimento della macchina	80
5.1.14	Pulizia alla fine della giornata	80
5.2	Consigli utili	80
5.2.1	Manutenzione	80
5.2.2	Brillantante e detersivo	80
5.2.3	Norme di igiene	80
5.2.4	Risultati ottimi	80
5.2.5	Uso non prolungato	81
6.	ANOMALIE, ALLARMI E GUASTI	81
6.1	Diagnosi degli errori (Fig.8)	82
7.	RICICLAGGIO DEL PRODOTTO	82

2. INFORMAZIONI E AVVERTENZE GENERALI

Il presente manuale è stato redatto per favorire la comprensione del funzionamento, l'installazione e la manutenzione della macchina. Il manuale contiene tutte le informazioni e le avvertenze necessarie per la corretta installazione e l'uso dell'apparecchio, così come le informazioni sulle sue caratteristiche e le possibilità, per sfruttare tutto il potenziale a sua disposizione.



PRIMA DELLA MESSA IN SERVIZIO DELL'APPARECCHIO, LEGGERE ATTENTAMENTE LE ISTRUZIONI DI QUESTO MANUALE.

Conservare questo manuale in un luogo sicuro per future consultazioni.

In caso di vendita o trasferimento della macchina, consegnare questo manuale al nuovo utente.



QUESTO È UN APPARECCHIO ESCLUSIVO PER USO PROFESSIONALE, E DEVE ESSERE UTILIZZATO SOLO DA PERSONALE QUALIFICATO.

- La scelta dei materiali, la costruzione secondo le direttive di sicurezza CE (2014/35/EC- Direttiva Bassa Tensione, 2014/30/EC- EMC Direttiva, 2006/42/EC- direttiva macchine, 2011/65/EU- RoHS2) ed un completo collaudo garantiscono la qualità di questa macchina. Oltre al presente manuale, sono presenti nella macchina: El schema elettrico e la tavola topografica.
- L'ubicazione e l'installazione, nonché le riparazioni o modifiche devono sempre essere effettuate sempre da un **TECNICO AUTORIZZATO**, sulla base della normativa in vigore in ogni paese e il costruttore non è responsabile di un'installazione non corretta.
- L'installazione, la regolazione impropria, il servizio o la manutenzione improprie dell'apparecchio così come la manipolazione possono causare danni materiali e lesioni.
- La lavabicchieri deve essere ben livellata e in nessun caso deve essere soffocata o intrappolata da eventuali cavi elettrici, tubo dell'acqua o tubo di scarico.
- **NON** caricare o appoggiare sopra la lavastoviglie oggetti pesanti poiché è stata progettata per contenere solo il cestello delle stoviglie da lavare.
- **Questo lavabicchieri è stato progettato per la pulizia di piattini, bicchieri e stoviglie simili contenenti residui di bibite e cibo. Ogni altro uso risulta inappropriato. NON** pulire oggetti diversi da quelli specificati o contaminati con benzina, vernice, lana d'acciaio, oggetti fragili o poco resistenti al processo di lavaggio.
 - Se la vostra macchina ha subito un guasto, chiamare il **Servizio di Assistenza Tecnica**.
 - **NON** cercare di eseguire le riparazioni da soli o aiutato da personale non qualificato o autorizzato.
 - Utilizzare pezzi di ricambio originali, altrimenti la garanzia decade.
 - Per eseguire le operazioni di manutenzione è necessario scollegare la lavastoviglie dalla corrente elettrica attraverso il dispositivo di scollegamento/interruttore generale, oltre, a chiudere il rubinetto dell'acqua.
- **NON** utilizzare per la pulizia prodotti abrasivi, corrosivi acidi, solventi e detergenti a base di cloro, poiché possono danneggiare i componenti della lavastoviglie.
- Questo apparecchio è stato progettato per funzionare a una temperatura ambiente compresa tra 5 °C e 40 °C.
- Utilizzare solo cestelli, saponi e brillantanti raccomandati dal costruttore.



L'INOSSERVANZA DI QUESTE NORME O L'USO INCORRETTO DELL'APPARECCHIO ESONERA DI OGNI RESPONSABILITÀ IL COSTRUTTORE DA QUALSIASI GARANZIA O RECLAMO EVENTUALE.

3. DATI PRODOTTO

La macchina che ha appena acquistato è un prodotto specifico per la pulizia di stoviglie, bicchieri e qualsiasi tipo di utensile, utilizzati nel settore della ristorazione e alberghiero. Per trattarsi di un prodotto industriale, può sopportare un numero elevato di stoviglie da pulire.

Tutti gli apparecchi hanno una targhetta delle caratteristiche che identifica l'apparecchio e illustra le caratteristiche tecniche, si trova su un lato della macchina. Non togliere la targhetta dell'unità.

TARGHETTA DELLE CARATTERISTICHE

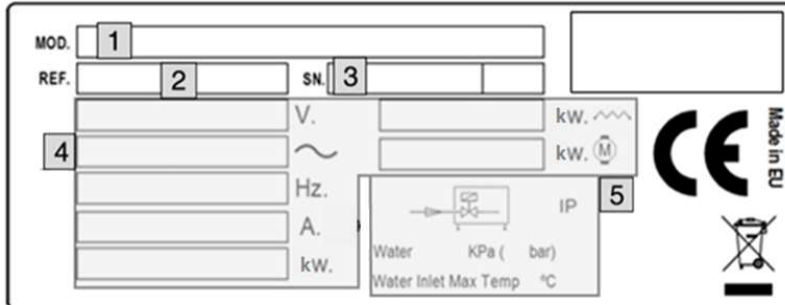

- 1: NOME DELL'APPARECCHIO
 2: RIFERIMENTO DEL PRODOTTO
 3: NUMERO DI SERIE+DATA DI COSTRUZIONE
 4: CARATTERISTICHE ELETTRICHE
 5: CARATTERISTICHE ACQUA

Menzionare le caratteristiche elencate quando viene contattato il servizio tecnico.

3.1 Caratteristiche generali

MOD.	OPZIONE	ALIMENTAZIONE TENSIONE	BOILER			SERBATOIO			CONS. AGUA (l/ciclo)	Livello Sonoro	
			Cap.	Tem p.	Pot. (W)	Cap.	Temp.	Pot. (W)			
G-OEM-350	(B/DD/SA/UK)	230V 1N 50Hz	5 l	85°C	2400	11 l	60°C	2000	2	65 dBA	
GM-OEM-350		230V 1N 50/60Hz									
GT-OEM-350		230V 1N 50/60Hz									
G-OEM-400	(SOFT/B/DD/SA)	230V 1N 50Hz			2800	15 l					2,5
GM-OEM-400		230V 1N 50/60Hz									
GT-OEM-400		230V 1N 50/60Hz									
G-OEM-400	(SOFT/B/DD/SA) UK	230V 1N 50Hz	2400								
GM-OEM-400		230V 1N 50/60Hz									
GT-OEM-400		230V 1N 50/60Hz									

3.2 Caratteristiche specifiche

MOD.	CICLI DI LAVAGGIO		RISCIACQUO A FREDDO	POMPA SCARICO	DOS. DGTE.	Decalcificatore.	TERMO STOP	CAPACITÀ DI LAVAGGIO (cestelli/h)	
	N°	DURATA (s)							
G-OEM-350	1	120	-	-	-	-	NO	30	
G-OEM-350 B				SI	-				
G-OEM-350 DD				-	SI	-			
G-OEM-350 SA				-	-	-			
G-OEM-350 UK				-	-	-			
G-OEM-400			SI	-	-	-			
G-OEM-400 B				SI	-	-			
G-OEM-400 DD				-	SI	-			
G-OEM-400 SA				-	-	-			
G-OEM-400 UK				-	-	-			
G(M/T)-OEM-350				3	90	-			-
G(M/T)-OEM-350 B	SI	-	-						
G(M/T)-OEM-350 DD	-	SI	-						
G(M/T)-OEM-350 SA	-	-	-						
G(M/T)-OEM-350 UK	-	-	-						
G(M/T)-OEM-400	120	SI	-			-	-		
G(M/T)-OEM-400 B			SI			-	-		
G(M/T)-OEM-400 DD			-		SI	-			
G(M/T)-OEM-400 SA			-		-	-			
G(M/T)-OEM-400 UK		-	-		-				
G(M/T)-OEM-400 SOFT		180	NO		-	-	SI		

4. ISTRUZIONI PER L'INSTALLAZIONE



L'ubicazione e l'installazione, nonché le riparazioni o modifiche devono sempre essere effettuate sempre da un **TECNICO AUTORIZZATO**, sulla base della normativa in vigore in ogni paese.

L'installazione, la regolazione impropria, il servizio o la manutenzione improprie dell'apparecchio così come la manipolazione possono causare danni materiali e lesioni.

4.1 Disimballaggio

Disimballare la macchina e controllare che non ha subito nessun danno durante il trasporto, altrimenti avvisare immediatamente il proprio fornitore e il trasportatore. In caso di dubbi, non utilizzare la macchina prima di aver analizzato la portata dei danni.



Gli elementi dell'imballaggio (plastica, schiuma poliuretana, punti metallici, ecc...) devono essere lasciati fuori dalla portata dei bambini per essere potenzialmente pericoloso.

La macchina deve essere spostata utilizzando un muletto o simile per evitare danni alla struttura della macchina. Trasportare la macchina fino al luogo definitivo di lavoro e poi disimballare.

Gli elementi utilizzati per l'imballaggio sono completamente riciclabili e possono essere smaltiti negli appositi contenitori.

4.2 Posizionamento e livellamento

Questa macchina è dotata di piedini regolabili ideali per un livellamento perfetto, deve essere ruotato il piede all'altezza desiderata. È molto importante che l'apparecchio sia ben livellato, poiché solo in questo modo si ottimizza il suo funzionamento. Il pavimento sul quale viene posizionata la macchina, deve essere in grado di sostenere il peso complessivo dell'apparecchio.

Si raccomanda di analizzare il luogo in cui verrà installata la macchina prima dell'installazione, per evitare il verificarsi di danni durante l'uso.

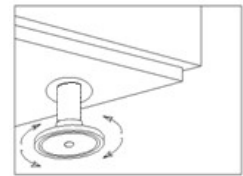

4.3 Connessione elettrica

La connessione elettrica dell'apparecchio deve essere realizzata sempre da un **TECNICO AUTORIZZATO**.

È importante tenere conto delle disposizioni di legge vigenti in ogni paese in materia di collegamenti alla rete elettrica.



- Verificare che la tensione della rete corrisponde a quella indicata sulla targhetta delle caratteristiche.
- Per la connessione elettrica utilizzare un cavo flessibile con un rivestimento resistente all'olio, e non deve essere più leggero del normale cavo con guaina di policloroprene o elastomero sintetico equivalente (H07RN-F).
- La sezione del cavo di alimentazione deve essere dimensionato in base alla corrente nominale della macchina.
- Vicino all'apparecchio e facilmente accessibile deve essere installato un dispositivo di interruzione di tutte le fasi, con un minimo di 3 mm di apertura fra i contatti.

Questo dispositivo deve essere utilizzato per scollegare l'apparecchio durante i lavori di installazione, riparazione, pulizia o manutenzione. Quest'interruttore è fornito con i fusibili dimensionati alla corrente nominale (A) della macchina. Opzionalmente è possibile utilizzare un interruttore magnetotermico opportunamente dimensionato.

- È obbligatorio collegare a terra l'apparecchio attraverso un dispositivo di protezione differenziale. Il costruttore non si rende responsabile di eventuali danni provocati dall'inadempimento di questo requisito.
- Se durante l'installazione della macchina si rileva un guasto, fatelo sapere al rivenditore immediatamente.



La mancata osservanza delle specifiche del costruttore o un'installazione non corretta, lo esonera da qualsiasi responsabilità di eventuali danni personali o materiali della macchina.

4.3.1 Caratteristiche elettriche dell'impianto

MOD.	OPCIONES	TENSIONE DI ALIMENTAZIONE	POTENZA MAX ELETTRICA	AMP.	PESO NETTO
G-OEM-350	(B/DD/SA/UK)	230V 1N~ 50Hz	2,7kW	11.6 A	34 kg
GM-OEM-350		230V 1N~ 50/60Hz			
GT-OEM-350					
G-OEM-400 UK	(SOFT/B/DD/SA)	230V 1N~ 50Hz	3,1 kW	13,3 A	41 kg
GM-OEM-400 UK		230V 1N~ 50/60Hz			
GT-OEM-400 UK					
G-OEM-400	(SOFT/B/DD/SA)	230V 1N~ 50Hz	3,1 kW	13,3 A	
GM-OEM-400		230V 1N~ 50/60Hz			
GT-OEM-400					

4.4 Collegamento idraulico

Devono essere utilizzati solo tubi nuovi forniti con l'apparecchio (non riutilizzare tubi vecchi).

Prima di collegare la macchina alla rete idrica, è necessario eseguire le analisi sulla qualità dell'acqua.

La qualità dell'acqua raccomandata è:

Temperatura dell'acqua (T):	max. 60 °C	Durezza totale dell'acqua:	5 – 10 ⁰ fH (durezza francese)
pH:	6,5 - 7,5		7 – 14 ⁰ eH (durezza inglese)
Impurità:	Ø < 0,08 mm		9 – 18 ⁰ dH (durezza tedesco)
Cloruri:	max. 150 mg/l	Conduttività:	400 – 1.000 µS/cm
Cl:	0,2 - 0,5 mg/l		

Se la durezza dell'acqua è superiore a 10⁰fH (durezza francese) è necessario installare un decalcificatore.

Oltre alla qualità dell'acqua, è importante tenere conto della pressione della rete idrica, poiché quest'apparecchio è molto importante per il corretto funzionamento della macchina.

La qualità dell'acqua raccomandata è:

PRESSIONE DINAMICA	Min.				Max.			
	bar	kPa	kg/cm ²	psi	bar	kPa	kg/cm ²	psi
	2	200	2,03	29	4	400	4,07	58,01

Se la pressione della rete è superiore a quella raccomandata è necessario montare nella presa di uscita un regolatore di pressione **Fig. 2**. Se la pressione della rete è superiore a quella raccomandata è necessario montare nella pompa di pressione sull'uscita della rete idraulica **Fig. 3**.

Fig. 2. Connessione diretta del tubo di alimentazione dell'acqua.

Fig. 3. Connessione tramite pompa a pressione.

S → RUBINETTO F → FILTRO H → TUBO DELL'ACQUA⁶
E → ELETTROVALVOLA B → ELETTROPOMPA A PRESSIONE

Per una corretta installazione idraulica della macchina, seguire questi requisiti.

- La rete idraulica deve essere provvista di una valvola di intercettazione della fornitura idraulica.
- Controllare che la pressione di rete è compresa tra i valori indicati nella tabella sopra.
- Per ottimizzare il funzionamento della macchina, il costruttore raccomanda che la temperatura dell'acqua di ingresso nella macchina, sia compresa tra i seguenti valori:

H ₂ O fredda	H ₂ O calda
5 °C < T ^a < 25 °C / 41 °F < T ^a < 95 °F	40 °C < T ^a ≤ 60 °C / 122 °F < T ^a < 140 °F

- Se si utilizza acqua calda, non deve essere superiore a 60 °C / 140 °F.
- Tutte le macchine sono dotate di connessione con vite di 3/4".



La mancata osservanza di queste raccomandazioni può danneggiare gravemente la macchina e può anche causare danni all'utente

⁶ Se in conformità con Watermark, il tubo di scarico e la valvola di non ritorno devono essere certificate watermark. Nota: devono essere installate secondo la norma AS/NZS3500.1 (fornitura di acqua) con una valvola di non ritorno

4.5 Connessione dello scarico

L'acqua che viene scaricata dalla macchina deve fluire liberamente e di conseguenza il tubo di scarico deve essere installato a un livello inferiore **Fig. 4**. Se lo scarico non è situato a un livello inferiore, è necessario utilizzare una pompa di scarico, poiché l'altezza non può essere superiore a **680 mm Fig. 5**. In questo caso la pompa di scarico può essere richiesta al momento dell'acquisto della macchina oppure successivamente.



La pompa di scarico deve essere installata solo da personale autorizzato dal costruttore, il quale è esonerato da qualsiasi responsabilità causata da un'installazione errata.

4.6 Dosatore del brillantante meccanico (solo MOD. OEM-400 e versioni)

Installazione: prendere il tubo situato nella zona posteriore della macchina contrassegnato con "Rinse Aid" [Brillantante] e inserirlo all'interno del contenitore del brillantante.

I tubi sono trasparenti per consentire la visibilità dell'erogazione dei prodotti chimici.

Funzionamento: questo dosatore assorbe il liquido brillantante quando rileva una perdita di pressione durante il risciacquo, cioè, quando l'elettrovalvola di riempimento si chiude, si crea un vuoto che permette al dosatore brillantante di assorbire il liquido al quale è collegato.

Regolazione: il dosatore deve essere regolato ogni volta che si installa la macchina in modo che l'utente possa usufruire del miglior lavaggio, fin dall'inizio. La regolazione deve essere modificata in funzione del tipo di brillantante e della durezza dell'acqua.

4.7 Dosatore del detersivo (Opzionale)

Utilizzare SOLO **detergente liquido per uso commerciale a basso potere schiumogeno e per le alte temperature**. Non si consiglia un marchio specifico di prodotti chimici. Contattare il proprio fornitore di prodotti chimici per informazioni relative alle vostre esigenze di prodotti chimici.

Installazione: L'ingresso del dosatore di detersivo è situato sulla zona frontale del serbatoio di lavaggio, sopra il livello massimo dell'acqua.

Prendere il tubo situato nella zona posteriore della macchina contrassegnato con "Detergent" [Detersivo] e inserirlo all'interno del contenitore del detersivo.

È responsabile di fornire la dose adeguata di detersivo alla macchina. **Fig. 1**

Installazione: l'ingresso del detersivo essere essere situato nella vasca della macchina, per trovarsi sopra il livello massimo dell'acqua. Per la connessione elettrica visualizzare lo schema elettrico. La vasca possiede un foro per l'installazione del dosatore, indicato con l'adesivo "CONNESSIONE DETERGENTE".

Funzionamento: il dosatore del detersivo viene attivato quando la macchina richiede acqua, sia durante il risciacquo che il riempimento.

Regolazione: la dose di detersivo deve essere regolata ogni volta che si installa il componente in modo che l'utente possa usufruire del miglior lavaggio, fin dall'inizio.

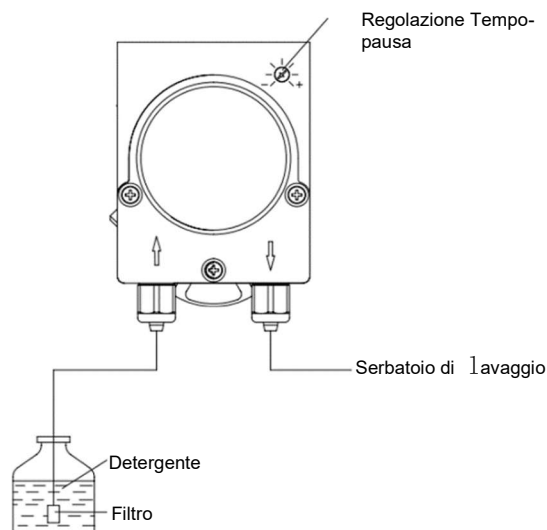

Si raccomanda che il detersivo e la regolazione del dosatore sia effettuato da un tecnico qualificato in prodotti chimici per ottenere un lavaggio più efficiente.

4.8 Riciclaggio

L'imballaggio del prodotto è composto da:

- Pallet di legno.
- Cartone.
- Reggetta in polipropilene.
- Polietilene espanso.



Tutti gli imballi utilizzati per il confezionamento di questa macchina sono riciclabili, e il corretto smaltimento di tali prodotti contribuirà alla conservazione dell'ambiente. Per ulteriori informazioni sul riciclaggio di questi prodotti, contattare l'ufficio competente dell'ente locale. Smaltire questi materiali conformemente alle norme vigenti.

5. ISTRUZIONI PER L'USO E LA MANUTENZIONE



PRIMA DELLA MESSA IN SERVIZIO DELL'APPARECCHIO, LEGGERE ATTENTAMENTE LE ISTRUZIONI DI QUESTO MANUALE.



QUESTO È UN APPARECCHIO ESCLUSIVO PER USO PROFESSIONE, E DEVE ESSERE UTILIZZATO SOLO DA PERSONALE QUALIFICATO.

5.1 Funzionamento

Di seguito, sono mostrati i passi da seguire per ottimizzare le prestazioni della sua lavastoviglie, che descrivono tutte le possibilità operative disponibili.

5.1.1 Simbologia del pannello comandi Fig. 7

A. Pulsante di comando	E. Macchina spenta
B. Spia di macchina accesa	F. Ciclo di lavaggio (120s)
C. Spia di macchina pronta	G. Risciacquo a freddo
D. Spia + Inizio del ciclo di lavaggio	H. Ciclo di scarico (solo Mod. B)

5.1.2 Simbologia del pannello comandi Fig. 8

I. Tasto (ON/OFF)	K. Ciclo di lavaggio 1(90 s) / Svuotamento
J. Spia di macchina pronta	L. Ciclo di lavaggio 2 (120 s) / ciclo di rigenerazione (Mod.SOFT)
N. Spia di mancanza di sale (Mod. SOFT)	M. Ciclo di lavaggio 3 (180 s)/ Risciacquo a freddo (Non nei Mod. SOFT)

5.1.3 Simbologia del pannello comandi Fig. 9

I. Tasto (ON/OFF)	K. Ciclo di lavaggio 1(90 s) / Svuotamento
O. Display della temperatura dell'acqua del boiler	L. Ciclo di lavaggio 2 (120 s) / ciclo di rigenerazione (Mod.SOFT)
P. Display della temperatura dell'acqua nel serbatoio	M. Ciclo di lavaggio 3 (180 s)/ Risciacquo a freddo (Non nei Mod. SOFT)
Q. Spia di mancanza di sale (Mod. SOFT)	

5.1.4 Accensione della macchina

Prima di accendere la macchina accertarsi che:

- ✓ L'interruttore generale deve essere attivato.
- ✓ Il rubinetto dell'acqua deve essere aperto.
- ✓ Non deve mancare l'acqua nella rete.
- ✓ I filtri corrispondenti devono essere nel luogo a ciò predisposto.
- ✓ Lo sfioratore deve essere collegato nel luogo corrispondente.

Per accendere la macchina nei modelli G (Fig.7), è sufficiente premere il pulsante di selezione del ciclo sulla posizione 0 verso qualsiasi posizione di CICLO DI LAVAGGIO.

Nei modelli GM (Fig. 8) & GT (Fig. 9), è sufficiente premere il pulsante di ON/OFF per 1,5 secondi.

5.1.5 Riempimento e riscaldamento

Dopo l'accensione, la macchina, inizierà a riempirsi. In primo luogo si riempie il boiler di risciacquo e poi la vasca di lavaggio. Il processo di riempimento può richiedere diversi minuti. Una volta che la vasca di riempimento è piena, inizia il riscaldamento del boiler e dopo che il boiler è caldo, si riscalda la vasca. Può cominciare il processo di lavaggio, anche se non è consigliato poiché l'acqua all'interno della macchina non ha raggiunto la temperatura adeguata.

Nei modelli G (Fig.7) e GM (Fig.8), quando la macchina raggiunge la temperatura di lavaggio ottimale, la luce a led verde si accende, mentre in GT (Fig.9), la temperatura di lavoro può essere visualizzata sul display (O & P)

La temperatura nella caldaia deve essere compresa tra 82 e 90 °C e nel serbatoio tra 57-62 °C (vedere la figura).



Si raccomanda di cambiare l'acqua della lavastoviglie ogni 40/50 lavaggi o due volte al giorno.



Per avviare il riempimento della macchina è indispensabile che la porta sia completamente chiusa, dal momento che per sicurezza, se la porta resta aperta, la macchina non si riempirà.

La macchina acquistata è dotata di un termostato di sicurezza nel boiler e un altro nella vasca, in modo che in caso di guasto di uno dei termostati principali, questi possono interrompere il riscaldamento.



È possibile che durante il primo riscaldamento della giornata, per inerzia del riscaldamento, il boiler raggiunge una temperatura superiore rispetto a quella indicata sopra. Questo è normale. Se si nota che durante il riscaldamento del boiler, esce del vapore a pressione dagli ugelli dei bracci di risciacquo, chiamare il servizio tecnico.

5.1.6 Preparazione delle stoviglie

Per il lavaggio delle stoviglie, seguire i seguenti passi per la preparazione:

- Rimuovere i residui più spessi dalle stoviglie prima di caricarle nei cesti.
- Eseguire prima il lavaggio delle stoviglie di vetro.
- Disporre i piatti nel cestello a filo.
- Disporre le coppe e i bicchieri a testa in giù.
- Disporre le posate nei cestelli portaposate con il manico in giù. Le posate possono essere mescolate.
- Disporre i cestelli portaposate nei cestelli base.

5.1.7 Selezione del lavaggio

Prima di iniziare il ciclo di lavaggio, inserire il cestello corrispondente alle stoviglie e chiudere la porta. Nei modelli G (Fig.7), per iniziare il processo di lavaggio deve essere stato selezionato un ciclo di lavaggio. Ogni ciclo di lavaggio corrisponde a un tempo di lavaggio che deve essere selezionato a prescindere dalle esigenze dell'utente. Successivamente premere il pulsante START e il ciclo di lavaggio inizierà automaticamente.

Nei modelli GM (Fig. 8) & GT (Fig. 9), per iniziare il processo di lavaggio è necessario selezionare il ciclo di lavaggio prescelto premendo uno dei tre cicli. Ogni ciclo di lavaggio corrisponde a un tempo di lavaggio (90 s/120 s/180 s), che deve essere selezionato a prescindere dalle esigenze dell'utente. Dopo aver selezionato il ciclo, il lavaggio inizierà automaticamente.



Per avviare il ciclo di lavaggio, è indispensabile che la porta della macchina sia completamente chiusa, dal momento che per sicurezza, se la porta resta aperta, non si avvia il ciclo di lavaggio.

5.1.8 Termo-stop

I modelli GM (Fig. 8) & GT (Fig. 9), hanno la funzione di arresto termico. Il termostato garantisce un risciacquo costante ad una temperatura di 85 °C. Ciò significa che la macchina continua a funzionare fino a quando la caldaia raggiunge la temperatura ideale. Quindi inizia il ciclo di risciacquo.

5.1.9 Interruzione del ciclo di lavaggio e fine del ciclo di lavaggio

L'interruzione del ciclo di lavaggio può essere effettuato nei seguenti modi:

- Spegnimento della macchina → il ciclo si arresta completamente.
- Apertura della porta → in seguito il ciclo continua a mantenere chiusa la porta.

Alla fine del ciclo di lavaggio, estrarre il cestello e lasciare asciugare le stoviglie per evaporazione. Togliere le stoviglie dal cestello con le mani pulite, facendo attenzione a non bruciarsi, poiché le stoviglie avranno una temperatura alta.

5.1.10 Risciacquo a freddo. (solo MOD. 400 e versioni)

Le versioni COLD sono fornite di un programma di risciacquo a freddo.

Nei modelli G (Fig.7), per avviare questo programma è necessario inserire il selettore del ciclo sulla posizione di risciacquo a freddo (D) per tutto il tempo previsto. Mentre il selettore è premuto la macchina esegue un risciacquo con acqua fredda di rete.

Nei modelli GM (Fig. 8) & GT (Fig. 9), premere il pulsante M per 3 secondi e la macchina esegue un risciacquo con acqua fredda di rete.

5.1.11 Svuotamento della macchina

Le lavastoviglie sono dotate di due tipi di scarico: per gravità o tramite l'uso di una pompa di scarico.

5.1.11.1 Svuotamento per gravità

Per svuotare la macchina tramite questo metodo, è sufficiente estrarre lo sfioratore dalla macchina e si svuoterà da sola. Si raccomanda di utilizzare questo tipo di scarico con la macchina spenta per sicurezza.

5.1.11.2 Svuotamento tramite pompa di scarico (opzionale)

Lo svuotamento tramite pompa di scarico, è un'opzione della macchina su richiesta previa. Il tubo di scarico deve essere collocato sempre in un sifone per evitare la risalita di cattivi odori.

Per svuotare la macchina con questo metodo nei modelli G (fig.7), seguire i seguenti passi

- Rimuovere lo sfioratore.
- Selezionare la funzione di scarico con il selettore (H).
- Chiudere lo sportello e premere il pulsante di avvio (D).
- Una volta completato (circa 160 sec.), è possibile spegnere la macchina.

Nei modelli GM (Fig. 8) & GT (Fig. 9), seguire i seguenti passi:

- Rimuovere lo sfioratore.
- Aprire la porta e premere il pulsante K per 3 secondi e il ciclo di svuotamento inizierà automaticamente.
- Una volta completato, è possibile spegnere la macchina.



Per il corretto funzionamento dello scarico tramite la pompa di scarico è necessario che il tubo sia in alto (max. 680 mm).

5.1.12 Ciclo di rigenerazione (solo modelli SOFT)

Nei modelli GM (Fig. 8) & GT (Fig. 9), la lavastoviglie è fornita di un sistema manuale di rigenerazione o decalcificazione per acque con una durezza uguale o maggiore a 10 ° fH. Ciò significa che è necessario addolcire l'acqua che entra nella macchina. La mancanza di questo sistema provoca l'accumulazione eccessiva di calcare e di conseguenza l'ostruzione delle condotte della macchina. Per un funzionamento efficiente di questo sistema, realizzare i seguenti passi:

- Aprire la porta.
- Estrarre lo sfioratore e attendere fino a quando il serbatoio è completamente vuoto.
- Una volta scaricato il serbatoio e con la porta aperta selezionare il ciclo di rigenerazione mantenendo premuto il tasto L per 3 secondi fino a quando la spia luminosa resta accesa.
- Chiudere la porta e inizia il ciclo di rigenerazione, la spia luminosa resterà accesa e lampeggerà fino a quando il ciclo non concluderà.
- Trascorsi 20 minuti circa la spia luminosa si spegnerà indicando che il ciclo di rigenerazione è terminato.
- Una volta terminato il ciclo di rigenerazione aprire la porta e inserire lo sfioratore nel luogo corrispondente.
- Chiudere la porta e la macchina inizierà a riempire il serbatoio perché è vuoto.
- Ogni settimana il serbatoio si riempirà con del sale comune, chiudendo ermeticamente il tappo.

5.1.13 Spegnimento della macchina

Nei modelli G (Fig.7), la lavastoviglie si spegne con l'inserimento del selettore sulla posizione 0. Nei modelli GM (Fig. 8) & GT (Fig. 9), la lavastoviglie si spegne premendo il pulsante ON-OFF durante 1,5 secondi.

La lavastoviglie si spegne inserendo il selettore sulla posizione 0. Si raccomanda di non spegnere la macchina durante il processo di lavaggio, in quanto ciò impedirebbe la completa pulizia delle stoviglie disposte all'interno.

5.1.14 Pulizia alla fine della giornata

Alla fine della giornata è obbligatorio eseguire una pulizia dei filtri, distributori di lavaggio, bracci di risciacquo e di tutti gli altri accessori. Ciò è necessario per non diminuire la vita utile della macchina. Una pulizia efficiente delle stoviglie implica la manutenzione della lavastoviglie in perfette condizioni di pulizia e igiene.

5.2 Consigli utili

Leggere attentamente i consigli utili descritti qui di seguito per sfruttare tutto il potenziale della vostra lavastoviglie.

5.2.1 Manutenzione

Eseguire le operazioni di pulizia necessarie per garantire una lunga durata della vostra macchina.

- Pulire la macchina dai residui alla fine di ogni giornata lavorativa.
- Non utilizzare prodotti abrasivi, corrosivi, acidi, solventi a base di cloro o derivati della benzina per la pulizia.
- Non lavare la macchina e l'area circostante (pareti, pavimento) con idranti, getti di vapore o pulitore ad alta pressione.
- Durante la pulizia del pavimento, fare attenzione a non bagnare troppo il basamento della macchina, per evitare un ristagno incontrollato di acqua.
- Lavare solo le stoviglie, i bicchieri e gli utensili con residui alimentari umani.
- Controllare giornalmente se i diffusori di lavaggio ruotano correttamente.
- All'inizio della giornata lavorativa controllare il livello di sale, brillantante e detersivo.
- Due volte l'anno contattare il servizio tecnico affinché possa realizzare le opportune revisioni:
 - Pulizia del filtro dell'acqua.
 - Pulizia del calcare nelle resistenze.
 - Revisione dello stato delle guarnizioni.
 - Revisione dello stato dei componenti.
 - Regolazione dei dosatori.
 - Serraggio dei morsetti dei collegamenti elettrici.
- Nel caso in cui il cavo dell'alimentazione è danneggiato, deve essere sostituito dal costruttore, dal servizio post-vendita o da personale qualificato simile per evitare qualsiasi pericolo.

5.2.2 Brillantante e detersivo

Se cambiate il brillantante o il detersivo, è necessario procedere di nuovo alla regolazione. Questa regolazione deve essere eseguita da personale qualificato. Utilizzare detersivi specializzati per le lavastoviglie industriali. Non utilizzare detersivi schiumosi. Non utilizzare in nessun caso dei detersivi per le stoviglie di uso domestico.



Durante la manipolazione di sostanze chimiche, seguire le istruzioni di sicurezza. Utilizzare abbigliamento di protezione, guanti e occhiali di protezione durante la manipolazione di sostanze chimiche. Non mescolare i detersivi fra loro.

5.2.3 Norme di igiene

- Non manipolare le stoviglie pulite con le mani sporche o unte per evitare di contaminare i piatti.
- Per asciugare ulteriormente le stoviglie utilizzare un panno pulito e sterilizzato.
- Si raccomanda di attendere che la macchina raggiunga la temperatura corretta per il lavaggio per una pulizia e disinfezione più intensa.
- Svuotare la vasca di lavaggio almeno 2 volte al giorno oppure ogni 40/50 cicli di lavaggio.

5.2.4 Risultati ottimi

Per ottenere i migliori risultati nella pulizia delle stoviglie, il costruttore vi consiglia di effettuare le seguenti operazioni:

- Lavare le stoviglie quando la macchina è pronta.
- Mantenere sempre ben regolati i diversi dosatori.
- Mantenere la lavastoviglie in perfette condizioni di pulizia.

5.2.5 Uso non prolungato

Nel caso in cui la macchina non verrà utilizzata per un lungo periodo (vacanze, chiusura temporanea, ...) prendere in considerazione le seguenti linee guida:

- Svuotare la macchina completamente, incluso il caldaia.
- Pulire la macchina a fondo.
- Lasciare aperta la porta della macchina.
- Chiudere la valvola d'ingresso dell'acqua.
- Scollegare l'interruttore generale dalla rete elettrica.
- In caso di rischio di gelo, richiedere al servizio tecnico di competenza, di proteggere la macchina dalle gelate.

6. ANOMALIE, ALLARMI E GUASTI

Di seguito vengono descritti i passi da seguire in caso di anomalie o errore di funzionamento. Nella seguente tabella vengono elencate le eventuali cause e le possibili soluzioni. In caso di dubbi o di non essere in grado di risolvere l'errore, contattare il servizio tecnico.



Non manipolare i componenti elettrici, poiché esiste il pericolo di morte per trovarsi sotto tensione.

ANOMALIA	POSSIBILE CAUSA	SOLUZIONE
La macchina non si accende.	Non c'è tensione di rete.	Controllare se è saltato l'interruttore magnetotermico.
	I fusibili sono fusi.	Contattare l'assistenza tecnica per analizzare la causa della fusione.
	Interruttore generale aperto.	Chiudere l'interruttore.
La macchina non prende acqua.	Valvola di ingresso dell'acqua chiusa.	Aprire la valvola dell'acqua.
	Ugelli di risciacquo ostruiti.	Pulire gli ugelli e verificare l'accumulo di calcare sul braccio.
	Filtro dell'elettrovalvola ostruito.	Contattare il servizio tecnico per realizzare le operazioni di pulizia.
	Pompa per il risciacquo difettosa.	Contattare il servizio tecnico per la sostituzione.
	Pressostato rotto.	Contattare il servizio tecnico per la sostituzione.
Il lavaggio non è soddisfacente.	Diffusori di lavaggio ostruiti.	Pulire intensamente i diffusori.
	Carenza di detersivo.	Contattare il servizio tecnico per eseguire una nuova regolazione del dosatore.
	Filtri sporchi.	Pulire i filtri intensamente.
	Presenza di schiuma.	Il detersivo non è l'adeguato. Contattare il servizio tecnico per la fornitura di detersivo adeguato.
		Eccesso di brillantante. Contattare il servizio tecnico per eseguire una nuova regolazione del dosatore.
	Temperatura della vasca inferiore a 50 °C / 122 °F.	Termostato difettoso o mal calibrato. Contattare il servizio tecnico per la riparazione.
	Durata del ciclo breve, a seconda del grado di sporco delle stoviglie.	Scegliere un ciclo più lungo.
Acqua troppo sporca.	Svuotare la vasca di lavaggio e caricarla con acqua pulita.	
Le stoviglie e gli utensili non sono asciutti.	Non c'è il prodotto brillantante.	Caricare il serbatoio di brillantante.
	Liquido brillantante insufficiente.	Contattare il servizio tecnico per la regolazione del dosatore.
	Le stoviglie sono state troppo tempo all'interno della lavastoviglie.	Al termine del lavaggio delle stoviglie, toglierle dalla lavastoviglie per la loro successiva asciugatura all'aperto.
	Temperatura di risciacquo inferiore a 80 °C / 176 °F.	Contattare il servizio tecnico per l'analisi del problema.

Strisce o macchie sulle stoviglie.	Troppo brillantante.	Contattare il servizio tecnico per la regolazione del dosatore del brillantante.
	Acqua troppo calcarea.	Controllare la durezza dell'acqua e, se possibile realizzare il ciclo di rigenerazione immediatamente.
	Poco sale del serbatoio del sale.	Riempire il serbatoio di sale nel caso sia disponibile.
	Resti di sale nella vasca.	Quando si riempie il serbatoio di sale, evitare la fuoriuscita del sale nella vasca.
La macchina si ferma durante il funzionamento.	Installazione elettrica in sovraccarico.	Contattare il servizio tecnico per modificare l'impianto elettrico.
	È scattata la protezione della macchina.	Resettare il dispositivo di sicurezza e, nel caso in cui si verifica di nuovo uno scatto, rivolgersi al servizio tecnico.
La macchina si ferma e carica acqua mentre lava.	Tubo del pressostato ostruito.	Svuotare la vasca e realizzare una pulizia completa della vasca.
	Pressostato difettoso.	Contattare il servizio tecnico per la sua sostituzione.
	Sfioratore fuori posto.	Posizionare correttamente lo sfioratore.
La macchina non inizia il ciclo di lavaggio.	Porta chiusa male.	Chiudere bene la porta e se si osserva che si apre da sola, rivolgersi al servizio tecnico per regolare i sensori.
	Micro della porta rotto.	Contattare il servizio tecnico per la sostituzione.
	Pressostato difettoso.	Contattare il servizio tecnico per la sostituzione.

6.1 Diagnosi degli errori (Fig.8)

ERROR	DESCRIPCIÓN	DETECCIÓN
E1	PORTA APERTA	Il led di ON/OFF si accende per 0,5 secondi e resta spento per 2 secondi per riaccendersi di nuovo, e così di seguito ogni volta che la porta resta aperta mentre il ciclo selezionato non si è concluso.
E2	RIEMPIMENTO DEL SERBATOIO	Il led di ON/OFF si accende due volte per 0,5 secondi ciascuna e resta spento per 2 secondi per riaccendersi di nuovo due volte, e così di seguito ogni volta che il serbatoio non ha raggiunto il livello d' acqua corretto nel tempo prestabilito.
E3	SVUOTAMENTO DEL SERBATOIO	Il led di ON/OFF si accende tre volte per 0,5 secondi ciascuna e resta spento per 2 secondi per riaccendersi di nuovo tre volte, e così di seguito ogni volta che la pompa di scarico non ha scaricato nel tempo prestabilito il serbatoio fino a raggiungere il livello d' acqua corretto.
E4	RIEMPIMENTO DELLA CALDAIA	Il led di ON/OFF si accende quattro volte per 0,5 secondi ogni volta e resta spento per 2 secondi per riaccendersi di nuovo quattro volte, e così di seguito ogni volta che l' acqua della caldaia non ha raggiunto la temperatura adeguata nel tempo prestabilito.
E5	RISCALDAMENTO DEL SERBATOIO	Il led di ON/OFF si accende cinque volte per 0,5 secondi ogni volta e resta spento per 2 secondi per riaccendersi cinque volte, e così di seguito ogni volta che l' acqua del serbatoio non ha raggiunto la temperatura adeguata nel tempo prestabilito.



NOTA: in caso di guasto non presente sulla tabella, contattare il servizio di assistenza tecnica corrispondente. Il costruttore si riserva il diritto di apportare future modifiche senza previo avviso.

7. RICICLAGGIO DEL PRODOTTO



Il simbolo RAEE utilizzato per questo prodotto, indica che non può essere trattato come rifiuto domestico. Il corretto smaltimento di questo prodotto contribuirà a proteggere l'ambiente. Per ricevere ulteriori informazioni sul riciclaggio di questi prodotti, rivolgersi all'ufficio competente dell'ente locale, alla società responsabile per lo smaltimento dei rifiuti o al fornitore che ha fornito il prodotto.

Per lo smaltimento del prodotto o di una parte di esso, seguire le linee guida previste dalle direttive **2012/19/EU WEEE** e successive modifiche e/o decreti legislativi di applicazione. In caso di mancata osservanza di quanto sopra, l'utente sarà soggetto alle sanzioni previste da ciascuno dei paesi membri della comunità.

Skrócona instrukcja

Seria G-OEM-350 i G-OEM-400

Obsługa

Napełnianie i podgrzewanie wody

- Obróć przycisk sterujący (1), aby wybrać żądany czas cyklu. Lampka kontrolna zaświeci się (2).
- Zaczekaj, aż maszyna osiągnie prawidłowe warunki pracy i zapali się lampka kontrolna (3).

Mycie

- Przed umieszczeniem naczyń w zmywarce usuń z nich resztki pożywienia.
- Otwórz drzwi, włóż naczynia i zamknij drzwi.
- Naciśnij przycisk rozpoczęcia cyklu (4), zapali się podświetlenie przycisku i pozostanie włączone do końca cyklu.
- Powtórz proces po zakończeniu cyklu.
- Abu uruchomić zimne płukanie, przytrzymaj przycisk sterujący w pozycji płukania na zimno.

Zimne płukanie.
Tylko w G/OEM-400

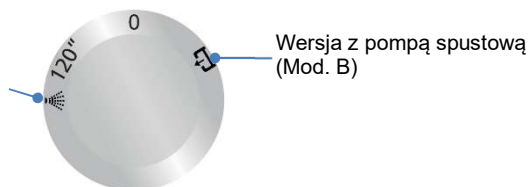

Produkty czyszczące

Dozowniki detergentu i nablyszczacza są w standardzie.

(Proszę zapoznać się z instrukcją obsługi w celu uzyskania szczegółowych informacji na temat regulacji i obsługi dozowników)

DETERGENT POWINNY BYĆ PŁYNNY, PRZEMYSŁOWY,
WYSOKOTEMPERATUROWY I NIEPALNY

Rys.1

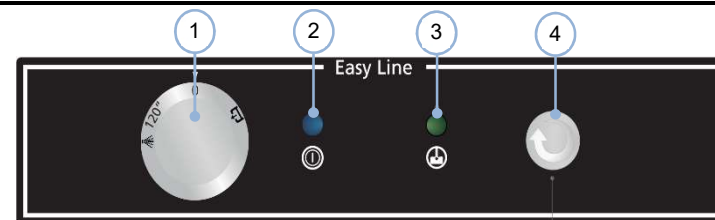

Spuszczanie wody i czyszczenie

Drenaż

- Ustaw przycisk sterujący (1) w pozycji "0" (OFF) (rys. 1).
- Otwórz drzwi i wyciągnij korek przelewowy (rys. 3).
NIE WYCIĄGAJ FILTRA I UWAŻAJ ABY NIE ZGUBIĆ USZCZELKI ORING
- Zamknij drzwi, przekręć przycisk sterujący (1) do pozycji odpływowej (rys. 1)
- Nacisnąc przycisk rozpoczęcia cyklu (4), który zaświeci się i będzie świecić do końca cyklu (rys. 1).
- Pomiń kroki 3 i 4 w modelach ze spustem grawitacyjnym.
- Obrócić przycisk sterowania (1) do pozycji "0" (OFF) (rys. 1).

Czyszczenie

- Otwórz drzwi, wyciągnij filtr (rys. 4) i wszystkie tace filtra do czyszczenia.
- Umieść z powrotem filtr, korek przelewowy z oringiem i wszystkie tace filtra.
- Wyczyść i osusz urządzenie miękką ściereczką. Pozostaw otwarte drzwi do następnego dnia lub do ponownego uruchomienia.

Odwapnianie

- Włóż środek do usuwania kamienia do pojemnika i przeprowadź tyle cykli, ile potrzeba.
(Więcej informacji na ten temat można znaleźć w instrukcji obsługi)

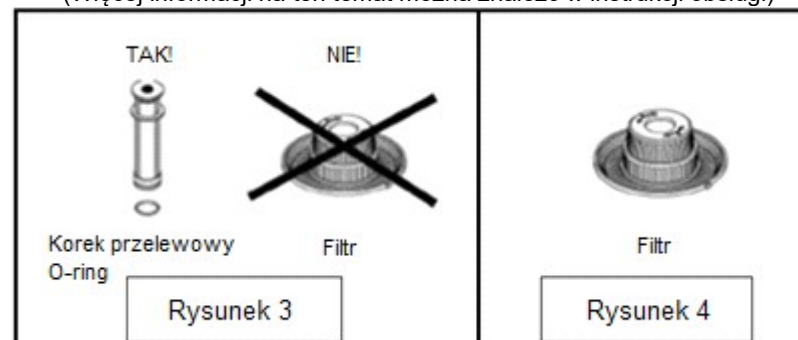

Krótki przewodnik

Seria GM OEM-350 i GM OEM-400

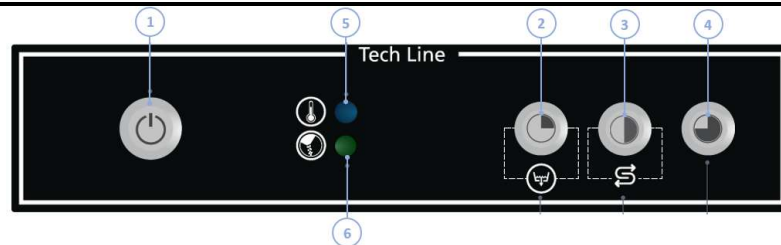

Rys.1

Obsługa

Napełnianie i podgrzewanie wody

1. Zamknij drzwi, naciśnij przycisk (1). Włączy się podświetlenie przycisku (1).
2. Zaczekaj, aż maszyna osiągnie prawidłowe warunki pracy i zapali się lampka kontrolna (5).

Mycie

1. Przed włożeniem naczyń do zmywarki usuń z nich resztki pożywienia.
2. Otwórz drzwi, włóż naczynia, zamknij drzwi.
3. Wybierz cykl naciskając przycisk (2), (3) lub (4). Włączone podświetlenie przycisku wybranego cyklu i przycisku (1) wskazuje, że maszyna pracuje.
4. Powtórz proces po zakończeniu cyklu.
5. W modelach GT-OEM-400 bez wersji miękkiej, przycisk (4), posiada podwójną funkcję. Wciśnij i przytrzymaj aby włączyć zimne płukanie.

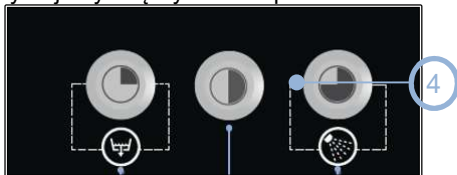

Produkty czyszczące

Dozowniki detergentu i nabłyszczacza są w standardzie.

(Proszę zapoznać się z instrukcją obsługi w celu uzyskania szczegółowych informacji na temat regulacji i obsługi dozowników)

DETERGENT POWINNY BYĆ PŁYNNY, PRZEMYSŁOWY,
WYSOKOTEMPERATUROWY I NIEPALNY

Spuszczanie wody i czyszczenie

Drenaż

1. Otwórz drzwi gdy maszyna jest włączona.
2. Wyciągnij korek przelewowy (Rys. 3).
NIE WYCIĄGAJ FILTRA I UWAŻAJ ABY NIE ZGUBIĆ USZCZELKI ORING
3. Zamknij drzwi, naciśnij przycisk (2) i przytrzymaj przez 3 sekundy aby uruchomić cykl odprowadzający wodę. Podświetlenie przycisku (2) zacznie migać.
4. Czekaj dopóki podświetlenie przycisku (2) nie wyłączy się.
5. Pomiń kroki 3 i 4 w modelach z drenażem grawitacyjnym.
6. Naciśnij przycisk (1) aby wyłączyć maszynę i zamknij drzwi.

Regeneracja

1. Cykl regeneracji w modelach ze zmiękcaczem może być uruchomiony po cyklu osuszania. Maszyna musi być pusta.
2. Jeśli dioda LED (6) jest włączona, napełnij puszkę soli wewnątrz urządzenia
3. Otwórz drzwi.
4. Naciśnij i przytrzymaj przycisk (3) przez 3 sekundy.
5. Gdy podświetlenie przycisku (3) zacznie migać, zamknij drzwi.
6. Czekaj dopóki podświetlenie przycisku (3) nie wyłączy się.
7. Wyczyść wewnętrzne części maszyny.

Czyszczenie

1. Otwórz drzwi, wyciągnij korek przelewowy (rys. 3) i filtr (4).
2. Wyczyść i osusz urządzenie miękką ściereczką. Pozostaw otwarte drzwi do następnego dnia lub do ponownego uruchomienia.

Odwapnianie

4. Włóż środek do usuwania kamienia do pojemnika i przeprowadź tyle cykli, ile potrzeba.

(Więcej informacji na ten temat można znaleźć w instrukcji obsługi)

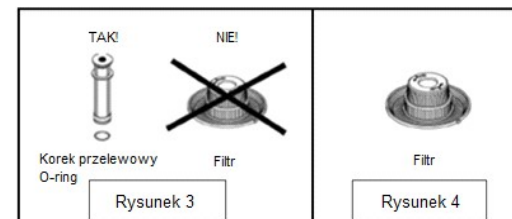

Krótki przewodnik

Seria GT-OEM-350 i GT-OEM-400

Obsługa

Napełnianie i podgrzewanie wody

1. Zamknij drzwi, naciśnij przycisk (1). Włączy się podświetlenie przycisku (1).
2. Zaczekaj, aż maszyna osiągnie prawidłowe warunki pracy. Temperatura płukania (3) musi wynosić przynajmniej 85°C a temperatura wody w komorze myjącej (4) powinna wynosić co najmniej 55°C

Mycie

1. Przed włożeniem naczyń do zmywarki usuń z nich resztki pożywienia.
2. Otwórz drzwi, włóż naczynia, zamknij drzwi.
3. Wybierz cykl naciskając przycisk (2), (3) lub (4). Włączone podświetlenie przycisku wybranego cyklu i przycisku (1) wskazuje, że maszyna pracuje.
4. Powtórz proces po zakończeniu cyklu.
5. W modelach GT-OEM-400 bez wersji miękkiej, przycisk (7) posiada podwójną funkcję. Wciśnij i przytrzymaj aby włączyć zimne płukanie.

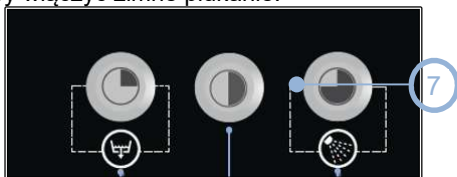

Produkty czyszczące

Dozowniki detergentu i nablyszczacza są w standardzie.

(Proszę zapoznać się z instrukcją obsługi w celu uzyskania szczegółowych informacji na temat regulacji i obsługi dozowników)

DETERGENT POWINNY BYĆ PŁYNNY, PRZEMYSŁOWY,
WYSOKOTEMPERATUROWY I NIEPALNY

Rys.1

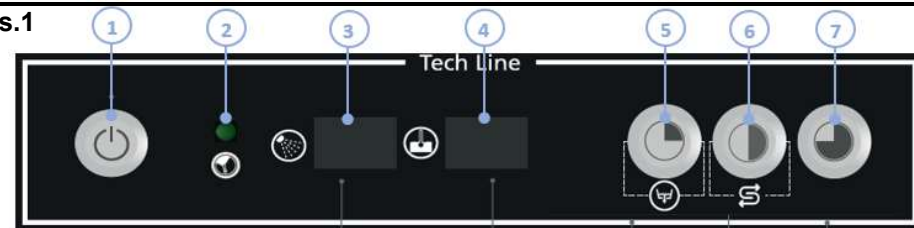

Spuszczanie wody i czyszczenie

Drenaż

1. Otwórz drzwi gdy maszyna jest włączona.
2. Wyciągnij korek przelewowy (Rys. 3).
NIE WYCIĄGAJ FILTRA I UWAŻAJ ABY NIE ZGUBIĆ USZCZELKI ORING
3. Zamknij drzwi, naciśnij przycisk (5) i przytrzymaj przez 3 sekundy aby uruchomić cykl odprowadzający wodę. Podświetlenie przycisku (2) zacznie migać.
4. Czekaj dopóki podświetlenie przycisku (5) nie wyłączy się.
5. Pomiędzy krokami 3 i 4 w modelach z drenażem grawitacyjnym.
6. Naciśnij przycisk (1) aby wyłączyć maszynę i zamknij drzwi.

Regeneracja

1. Cykl regeneracji w modelach ze zmiękcaczem może być uruchomiony po cyklu osuszania. Maszyna musi być pusta.
2. Jeśli dioda LED (2) jest włączona, napełnij puszkę soli wewnątrz urządzenia
3. Otwórz drzwi.
4. Naciśnij i przytrzymaj przycisk (6) przez 3 sekundy.
5. Gdy podświetlenie przycisku (6) zacznie migać, zamknij drzwi.
6. Czekaj dopóki podświetlenie przycisku (6) nie wyłączy się.
7. Wyczyść wewnętrzne części maszyny.

Czyszczenie

1. Otwórz drzwi, wyciągnij korek przelewowy (rys. 3) i filtr (4).
2. Wyczyść i osusz urządzenie miękką ściereczką. Pozostaw otwarte drzwi do następnego dnia lub do ponownego uruchomienia.

Odwapnianie

1. Włóż środek do usuwania kamienia do pojemnika i przeprowadź tyle cykli, ile potrzeba.

(Więcej informacji na ten temat można znaleźć w instrukcji obsługi)

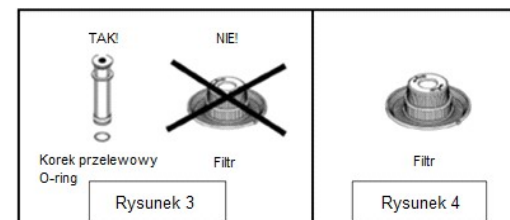

1. SPIS TREŚCI

1.	SPIS TREŚCI	86
2.	INFORMACJE O INSTRUKCJI I OSTRZEŻENIA	87
3.	CHARAKTERYSTYKA PRODUKTU	88
3.1	Dane techniczne	88
3.2	Charakterystyka szczegółowa	88
4.	INSTRUKCJA MONTAŻU	89
4.1	Usuwanie opakowania	89
4.2	Ustawienie i poziomowanie	89
4.3	Podłączenie elektryczne	89
4.3.1	Specyfikacja elektryczna instalacji	90
4.4	Podłączenie hydrauliczne	90
4.5	Podłączenie spustowe	91
4.6	Mechaniczny dozownik płynu nablyszczającego (tylko OEM-400 i jego wersje)	91
4.7	Dozownik detergentu (opcja)	91
4.8	Utylizacja	92
5.	INFORMACJE DLA UŻYTKOWNIKA	92
5.1	Działanie	92
5.1.1	Symbole panelu sterującego Fig. 7	92
5.1.2	Symbole panelu sterującego Fig. 8	92
5.1.3	Symbole panelu sterującego Fig. 9	92
5.1.4	Włączanie zmywarki	92
5.1.5	Napełnianie i podgrzewanie wody	92
5.1.6	Przygotowanie naczyń	93
5.1.7	Wybór cyklu mycia	93
5.1.8	Termo-stop	93
5.1.9	Zatrzymanie cyklu mycia oraz koniec cyklu mycia	93
5.1.10	Zimne płukanie (tylko modele OEM-400)	94
5.1.11	Spuszczanie wody ze zmywarki	94
5.1.12	Cykl regeneracji (tylko w modelach SOFT)	94
5.1.13	Wyłączanie zmywarki	95
5.1.14	Czyszczenie zmywarki pod koniec dnia	95
5.2	Przydatne wskazówki	95
5.2.1	Konserwacja	95
5.2.2	Płyn nablyszczający i detergent	95
5.2.3	Przepisy dotyczące higieny	95
5.2.4	Najlepsze wyniki	95
5.2.5	Dłuższe wyłączenie z użytkowania	96
6.	USTERKI, ALARMY I AWARIE	96
6.1	Diagnostyka (Fig.8)	97
7.	UTYLIZACJA	97

2. INFORMACJE O INSTRUKCJI I OSTRZEŻENIA

W niniejszej instrukcji znajdują się informacje pomocne podczas obsługi, montażu oraz konserwacji urządzenia dostarczonego przez firmę ASBER. Zawiera ona wszystkie niezbędne informacje i ostrzeżenia zapewniające prawidłowy montaż i użytkowanie urządzenia; opisano również jego charakterystyki i możliwości, co pozwoli Państwu wykorzystać w pełni wszystkie jego funkcje.



PRZED URUCHOMIENIEM URZĄDZENIA NALEŻY PRZECZYTAĆ WSKAZÓWKI PODANE W NINIEJSZEJ INSTRUKCJI OBSŁUGI.

Instrukcję należy przechowywać w bezpiecznym miejscu do wglądu.

Jeżeli urządzenie zostanie sprzedane lub przeniesione w inne miejsce, instrukcję należy przekazać nowemu użytkownikowi.



URZĄDZENIE PRZEZNACZONE JEST WYŁĄCZNIE DO UŻYTKU PROFESJONALNEGO I POWINNO BYĆ OBSŁUGIWANE PRZEZ WYKWALIFIKOWANY PERSONEL.

- Wybór materiałów, budowa zgodna z dyrektywami bezpieczeństwa CE (2014/35 / WE - dyrektywa niskonapięciowa, 2014/30 / WE - dyrektywa EMC, 2006/42 / WE - dyrektywa maszynowa, 2011/65 / UE-RoHS2) i kompletne testy zapewniają jakość tego urządzenia. Oprócz tej instrukcji znajdziesz w maszynie: schemat elektryczny i tabelę z oznaczeniami.
- Umieszczenie i montaż oraz wszelkie naprawy i modyfikacje powinny zawsze być wykonywane przez UPOWAŻNIONEGO TECHNIKA zgodnie z przepisami obowiązującymi w danym kraju. Producent nie ponosi odpowiedzialności za usterki urządzenia, jeżeli zostało ono zamontowane nieprawidłowo.
- Montaż, nieprawidłowa regulacja, nieodpowiednia konserwacja lub użytkowanie urządzenia może spowodować uszkodzenie mienia oraz odniesienie obrażeń ciała przez osoby.
- Zmywarka powinna być odpowiednio wypoziomowana, należy dopilnować, żeby kable elektryczne i przewody doprowadzające/odprowadzające wodę nie zostały przytrąśnięte ani pozaginane.
- **NIE WOLNO** wchodzić na zmywarkę ani umieszczać na niej ciężkich przedmiotów, gdyż urządzenie jest zaprojektowane wyłącznie do utrzymywania kosza ze szkłem przeznaczonym do mycia.
- **Zmywarka została zaprojektowana do zmywania talerzy, szklanek i innej zastawy kuchennej zabrudzonej resztkami żywności. Innych przedmiotów nie wolno zmywać w zmywarce.**
 - W razie awarii urządzenia należy powiadomić **Centrum Serwisu Technicznego**.
 - Niewykwalfikowany i nieupoważniony personel **NIE MOŻE** podejmować prób naprawienia urządzenia.
 - Użycie do naprawy części zamiennych innych niż oryginalne spowoduje unieważnienie gwarancji.
- Podczas wszelkich czynności konserwacyjnych zmywarka musi być odłączona od zasilania elektrycznego, a zawór doprowadzania wody musi być zamknięty.
- Do mycia zmywarki **NIE MOŻNA** stosować produktów ściernych lub żrących, kwasów, rozpuszczalników ani detergentów na bazie chloru, gdyż mogą uszkodzić części urządzenia.
- Urządzenie przeznaczone jest do pracy w temperaturze otoczenia pomiędzy 5 °C i 40 °C.
- Można stosować jedynie kosze, środki myjące oraz środki płuczące zalecane przez producenta.



NIEPRZESTRZEGANIE PODANYCH INSTRUKCJI LUB NIEPRAWIDŁOWE UŻYTKOWANIE URZĄDZENIA ZWALNIA PRODUCENTA ZE WSZELKICH ZOBOWIĄZAŃ GWARANCYJNYCH ORAZ ODPOWIEDZIALNOŚCI ZA EWENTUALNE ROSZCZENIA.

3. CHARAKTERYSTYKA PRODUKTU

Zakupione przez Państwa urządzenie zostało zaprojektowane do mycia zastawy stołowej, szkła stołowego oraz innych naczyń kuchennych stosowanych w hotelach i cateringu. Jest urządzeniem przemysłowym, o wysokiej wydajności zmywania naczyń. Podana poniżej charakterystyka produktu pozwoli Państwu na lepsze zrozumienie jego funkcji.

Wszystkie urządzenia mają tabliczkę znamionową z informacjami identyfikującymi urządzenie i charakterystyką techniczną.

TABLICZKA ZNAMIONOWA

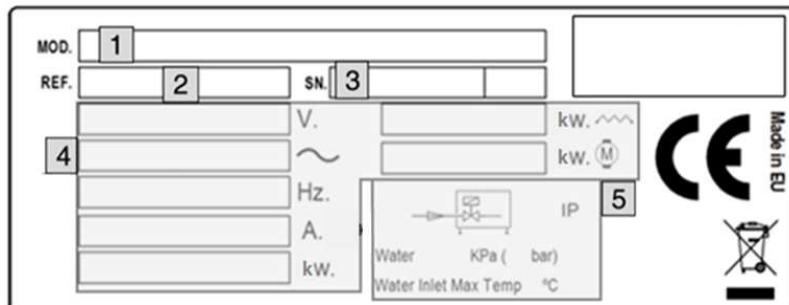

- 1: NAZWA URZĄDZENIA
- 2: NR REFERENCYJNY URZĄDZENIA
- 3: NUMER SERYJNY + DATA PRODUKCJI
- 4: SPECYFIKACJA ELEKTRYCZNA
- 5: SPECYFIKACJA WODNA

Podczas kontaktu z serwisem należy podać powyższe informacje.

3.1 Dane techniczne

MOD.	OPCJE	NAPIĘCIE	BOJLER			TANK			ZUŻYCIE WODY (l/cykl)	Poziom hałasu
			Obj.	Temp.	Moc (W)	Obj.	Temp.	Moc (W)		
G-OEM-350	(B/DD/SA/UK)	230V 1N 50Hz	5 l	85°C	2400	11 l	60°C	2000	2	65 dBA
GM-OEM-350		230V 1N 50/60Hz								
GT-OEM-350		230V 1N 50/60Hz								
G-OEM-400	230V 1N 50Hz	2800			15 l					
GM-OEM-400	230V 1N 50/60Hz									
GT-OEM-400	(SOFT/B/DD/SA)	230V 1N 50/60Hz			2400	2,5				
G-OEM-400	(SOFT/B/DD/SA)	230V 1N 50Hz								
GM-OEM-400	UK	230V 1N 50/60Hz								
GT-OEM-400										

3.2 Charakterystyka szczegółowa

MOD.	WASH CYCLES		PŁUKANI E ZIMNĄ WODĄ	POMPA ODPROWADZAJĄCA WODĘ	DOZOWANIE DETERGENTU	SOFTENER	THERMO STOP	WYDAJNOŚĆ (kosze/h)	
	N°	Cykl prania (s)							
G-OEM-350	1	120	-	-	-	-	NIE	30	
G-OEM-350 B				TAK	-	-			
G-OEM-350 DD				-	TAK	-			
G-OEM-350 SA				-	-	-			
G-OEM-350 UK				-	-	-			
G-OEM-400			TAK	-	-	-			-
G-OEM-400 B					TAK	-			-
G-OEM-400 DD					-	TAK			-
G-OEM-400 SA					-	-			-
G-OEM-400 UK					-	-			-
G(M/T)-OEM-350	3	90	-	-	-	-	TAK	40	
G(M/T)-OEM-350 B				TAK	-	-			
G(M/T)-OEM-350 DD				-	TAK	-			
G(M/T)-OEM-350 SA				-	-	-			
G(M/T)-OEM-350 UK				-	-	-			
G(M/T)-OEM-400		180	TAK	-	-	-			-
G(M/T)-OEM-400 B					TAK	-			-
G(M/T)-OEM-400 DD					-	TAK			-
G(M/T)-OEM-400 SA					-	-			-
G(M/T)-OEM-400 UK					-	-			-
GT-OEM-400 SOFT			NIE	-	-	TAK			

4. INSTRUKCJA MONTAŻU



Instalacja, podłączenie, konserwacja i naprawy urządzenia mogą być przeprowadzone przez **PERSONEL POSIADAJĄCY ODPOWIEDNIE PRZESZKOLENIE W ZAKRESIE SERWISOWANIA** profesjonalnych urządzeń gastronomicznych, zgodnie z przepisami obowiązującymi w danym kraju.

Nieprawidłowa obsługa i niewłaściwe użytkowanie może spowodować poważne uszkodzenie urządzenia lub zranienie osób.

4.1 Usuwanie opakowania

Zdjąć opakowanie i sprawdzić, czy zmywarka nie została uszkodzona podczas transportu. Jeżeli zostanie wykryte uszkodzenie, należy natychmiast powiadomić dostawcę i firmę przewoźową. W razie wątpliwości nie użytkować urządzenia, dopóki problem nie zostanie usunięty.



Materiały opakowania (tworzywo sztuczne, pianka poliuretanowa, zszywki itp.) Należy trzymać w miejscu niedostępnym dla dzieci, gdyż materiały te stanowią potencjalne zagrożenie.

Urządzenie należy przewozić wózkami widłowymi lub podobnym środkiem transportu, aby uniknąć uszkodzenia konstrukcji. Przewieźć urządzenie na miejsce instalacji i następnie zdjąć opakowanie.

Wszystkie części opakowania podlegają recyklingowi. Należy prawidłowo zutylizować opakowanie.

4.2 Ustawienie i poziomowanie

Urządzenie ma regulowane nóżki umożliwiające dokładne wypoziomowanie (patrz rysunek). Zmywarka musi być prawidłowo wypoziomowana, by zapewnić optymalną wydajność. Urządzenie może być używane jedynie po zamontowaniu na stałe. Podłoga pomieszczenia, w którym ma być zamontowana zmywarka musi mieć nośność odpowiednią dla masy urządzenia

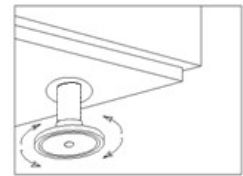

Przed montażem zmywarki sprawdzić dokładnie miejsce lokalizacji, aby zapobiec uszkodzeniom podczas użytkowania.

4.3 Podłączenie elektryczne

Podłączenie elektryczne zmywarki musi wykonać wykwalifikowany TECHNIK ELEKTRYK zgodnie z obowiązującymi w danym kraju normami dotyczącymi podłączenia do sieci elektrycznej.



- Należy sprawdzić, czy napięcie elektryczne prądu sieciowego jest zgodne z podanym na tabliczce znamionowej.
- Kable elektryczne muszą być elastyczne, z osłonką odporną na działanie oleju, nie powinny ważyć więcej niż standardowe kable w osłonkach z polichloroprenu lub podobnego elastomeru syntetycznego (H07RN-F).
- Przekrój kabla zasilającego musi być odpowiedni dla prądu znamionowego urządzenia.
- Obok zmywarki należy zamontować łatwo dostępny przełącznik dla wszystkich faz z minimalnym odstępem 3 mm pomiędzy stykami. Przełącznik służy do odłączenia zasilania urządzenia podczas montażu, naprawy, czyszczenia oraz konserwacji. Przełącznik powinien być wyposażony w bezpieczniki odpowiednie dla prądu znamionowego (A) urządzenia. Zamiennie może być stosowany przełącznik magnetyczno-termiczny.
- Urządzenie musi być uziemione zabezpieczeniem różnicowym (wyłącznik różnicowoprądowy). Producent nie ponosi odpowiedzialności za żadne uszkodzenia powstałe w wyniku nieprzestrzegania podanych powyżej wymagań.



Producent nie ponosi odpowiedzialności za żadne obrażenia ciała ani uszkodzenia urządzenia spowodowane przez nieprawidłową instalację wynikającą z nieprzestrzegania specyfikacji podanej przez producenta.

4.3.1 Specyfikacja elektryczna instalacji

MOD.	OPCJE	NAPIĘCIE	MAKS. MOC ELEKTRYCZNA	POBÓR PRĄDU	WAGA NETTO	
G-OEM-350	(B/DD/SA/UK)	230V 1N~ 50Hz	2,7kW	11,6 A	34 kg	
GM-OEM-350		230V 1N~ 50/60Hz				
GT-OEM-350						
G-OEM-400 UK	(SOFT/B/DD/SA)	230V 1N~ 50Hz	3,1 kW	13,3 A	41 kg	
GM-OEM-400 UK		230V 1N~ 50/60Hz				
GT-OEM-400 UK						
G-OEM-400	(SOFT/B/DD/SA)	230V 1N~ 50Hz	3,1 kW	13,3 A		41 kg
GM-OEM-400		230V 1N~ 50/60Hz				
GT-OEM-400						

4.4 Podłączenie hydrauliczne

Należy używać nowych przewodów dostarczonych razem ze zmywarką (nie używać ponownie starych przewodów). Przed podłączeniem urządzenia do źródła wody, należy zbadać o jej jakość.

Zalecana jakość wody:

Temperatura wody (T):	max. 60 °C	Twardość:	5 – 10 °fH (stopni francuskich)
pH:	6.5 - 7.5		7 – 14 °eH (stopni angielskich)
Zanieczyszczenia:	Ø < 0.08 mm		9 – 18 °dH (stopni niemieckich)
Chlor:	max. 150 mg/l	Przewodność:	400 - 1,000 µS/cm
Cl:	0.2 - 0.5 mg/l		

Gdy twardość wody przekracza 10 °fH (stopni francuskich), należy zamontować urządzenie do odkamieniania wody. Podczas montażu oprócz twardości wody należy uwzględnić także ciśnienie w sieci doprowadzającej wodę. Powyższe czynniki są bardzo ważne dla prawidłowego działania urządzenia.

Zalecane ciśnienie wody:

CIŚNIENIE DYNAMICZNE	Min.				Max.			
	bar	kPa	kg/cm ²	psi	bar	kPa	kg/cm ²	psi
	2	200	2,03	29	4	400	4,07	58,01

Jeżeli ciśnienie wody jest wyższe od zalecanego ciśnienia należy zamontować regulator ciśnienia na doprowadzeniu wody **Fig. 2**. Jeżeli ciśnienie wody jest niższe od zalecanego ciśnienia należy zamontować pompę ciśnienia na głównym doprowadzeniu wody **Fig. 3**.

Fig. 2. Bezpośrednie podłączenie przewodu doprowadzającego wodę.

Fig. 3. Podłączenie pompy ciśnienia.

- S → Kurek odcinający
- F → Filtr
- H → Przewód wody
- E → Elektrozawór
- B → Elektryczna pompa ciśnienia

Stosowanie się do poniższych zaleceń zapewnia prawidłowy montaż zmywarki.

- Obwód hydrauliczny musi być wyposażony w zawór odcinający dopływ wody.
- Sprawdzić, czy ciśnienie wody w sieci odpowiada wartościom podanym w tabeli powyżej.
- Dla optymalnej pracy zmywarki producent zaleca temperaturę wody zasilającej w zakresie podane poniżej.

Zimna woda	Ciepła woda
5 °C < T ^a < 35 °C / 41 °F < T ^a < 95 °F	50 °C < T ^a ≤ 60 °C / 122 °F < T ^a < 140 °F

- W przypadku stosowania ciepłej wody, jej temperatura nie może przekraczać 60 °C / 140 °F.
- Wszystkie zmywarki mają złączki wkrętne 3/4".

4.5 Podłączenie spustowe

Spuszczanie wody ze zmywarki musi być swobodne. Dlatego rura spustowa powinna być umieszczona poniżej otworu spustowego **Fig. 4**. Jeżeli jest to niemożliwe, konieczne jest zamontowanie pompy odprowadzającej wodę nie wyżej niż 680 mm **Fig. 5**. W takim przypadku pompę można zamówić podczas zakupu lub później.



Pompa odprowadzająca wodę może być montowana jedynie przez upoważniony personel. Producent nie ponosi odpowiedzialności za uszkodzenie urządzenia, jeżeli jest ono zamontowane nieprawidłowo.

4.6 Mechaniczny dozownik płynu nablyszczającego (tylko OEM-400 i jego wersje)

Instalacja: Weź przewód gumowy znajdujący się z tyłu urządzenia oznaczony "RINSE AID DISPENSER ONLY" i umieść go w pojemniku z nablyszczaczem.

Przewody są przezroczyste, aby można było upewnić się, że substancje chemiczne są pobierane.

Działanie: Dozownik pobiera płyn nablyszczający po wykryciu spadku ciśnienia podczas płukania. Zachodzi to w momencie zamykania zaworu elektromagnetycznego napełniającego, wtedy powstaje podciśnienie umożliwiające zasysanie płynu przez dozownik.

Ustawienia: Dozownik należy wyregulować po zamontowaniu urządzenia, by zoptymalizować zmywanie od początku użytkowania. Ustawienia należy dopasować zależnie od rodzaju płynu nablyszczającego oraz twardości wody.

4.7 Dozownik detergentu (opcja)

Używaj tylko handlowych detergentów o wysokiej jakości, przeznaczonych do wysokich temperatur oraz o niskim stężeniu sodu. Producent nie zaleca żadnej konkretnej marki chemikaliów. Skontaktuj się z lokalnym dystrybutorem produktów chemicznych, aby dobrać odpowiedni środek.

Wszystkie maszyny są wyposażone w wewnętrzny dozownik detergentu i nablyszczacza.

Instalacja: wejście dozownika detergentu znajduje się w przedniej części zbiornika myjącego, powyżej maksymalnego poziomu wody. Weź przewód gumowy znajdujący się z tyłu urządzenia oznaczony jako "DETERGENT INLET" i umieść go w pojemniku na detergent.

Zapewnia to dostarczenie prawidłowej ilości detergentu do maszyny (rys. 1).

Instalacja: wyjście dozownika detergentu musi znajdować się w komorze myjącej zmywarki, powyżej maksymalnego poziomu wody. Szczegółowe informacje dotyczące podłączenia elektrycznego można znaleźć na dołączonym schemacie elektrycznym. Komora myjąca zmywarki ma otwór do instalacji dozownika, oznaczony etykietą samoprzylepną jako "DETERGENT CONNEXION".

Działanie: dozownik detergentu uruchamia się podczas pobierania wody przez zmywarkę, bez względu na to, czy jest to cykl płukania, czy napełniania urządzenia.

Regulacja: porcję stosowanego detergentu należy wyregulować po zamontowaniu części, by zoptymalizować zmywanie od początku użytkowania.

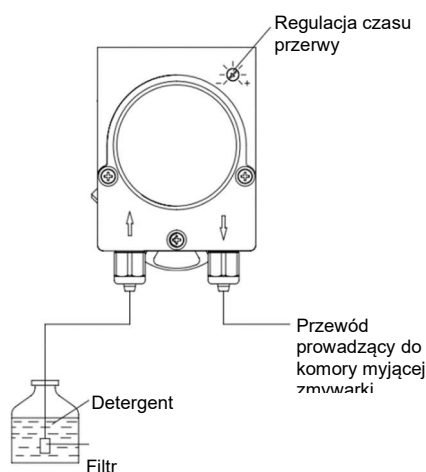

Producent zaleca zlecenie ustawienia dozownika i wyboru detergentu technikowi wyspecjalizowanemu w stosowaniu chemikaliów w celu uzyskania najefektywniejszego zmywania.

4.8 Utylizacja

Opakowanie produktu składa się z:

- Drewnianej palety,
- Kartonu,
- Taśmy polipropylenowej,
- Pianki polietylenowej.



Wszystkie stosowane materiały opakowaniowe podlegają recyklingowi. Prawidłowe usuwanie części opakowania pomaga chronić środowisko. Więcej informacji odnośnie recyklingu materiałów opakowaniowych można uzyskać w odpowiednim urzędzie. Należy utylizować powyższe materiały zgodnie z obowiązującym prawem.

5. INFORMACJE DLA UŻYTKOWNIKA



PRZED URUCHOMIENIEM URZĄDZENIA PO RAZ PIERWSZY, NALEŻY DOKŁADNIE PRZECZYTAĆ WSKAZÓWKI PODANE W NINIEJSZEJ INSTRUKCJI OBSŁUGI.



URZĄDZENIE JEST PRZEZNACZONE WYŁĄCZNIE DO UŻYTKU PROFESJONALNEGO I POWINNO BYĆ OBSŁUGIWANE PRZEZ WYKWALIFIKOWANY PERSONEL.

5.1 Działanie

Poszczególne czynności ustawiania optymalnej pracy zmywarki opisano poniżej wraz ze wszystkimi możliwymi opcjami.

5.1.1 Symbole panelu sterującego Fig. 7

A. Przycisk wyboru cyklu.	E. Maszyna wyłączona
B. Lampka sygnalizująca uruchomioną maszynę	F. Cykl mycia (120s)
C. Lampka sygnalizująca gotowość maszyny do pracy	G. Cykl zimnego płukania (model 400)
D. Start cyklu mycia	H. Cykl spuszczenia wody (tylko w modelach B)

5.1.2 Symbole panelu sterującego Fig. 8

I. Przycisk ON/OFF	K. Cykl mycia 1 (90 s) / spuszczenie wody (modele B)
J. Lampka sygnalizująca gotowość maszyny do pracy	L. Cykl mycia 2 (120 s) / regeneracja (modele SOFT)
N. Lampka sygnalizująca konieczność dodania soli zmywarkowej (modele SOFT)	M. Cykl mycia 3 (+ zimne płukanie)

5.1.3 Symbole panelu sterującego Fig. 9

I. Przycisk ON/OFF	K. Cykl mycia 1 (90 s) / spuszczenie wody (modele B)
O. Wyświetlacz temperatury wody w bojlerze	L. Cykl mycia 2 (120 s) / regeneracja (modele SOFT)
P. Wyświetlacz temperatury wody w zbiorniku	M. Cykl mycia 3 (+ zimne płukanie)
Q. Lampka sygnalizująca konieczność dodania soli zmywarkowej (modele SOFT)	

5.1.4 Włączanie zmywarki

Przed włączeniem urządzenia sprawdzić:

- ✓ Czy jest włączone zasilanie elektryczne.
- ✓ Czy jest otworzony kurek dopływu wody.
- ✓ Czy w sieci zasilającej jest woda.
- ✓ Czy zamontowane zostały odpowiednie filtry.
- ✓ Czy jest zamontowana rura przelewowa.

Aby włączyć maszynę w modelach G (Fig.7) , przekręć przełącznik z 0 na CYKL MYCIA.

W modelach GM (Fig. 8) i GT(Fig.9) wystarczy nacisnąć przycisk ON / OFF i przytrzymać przez 1,5 sekundy.

5.1.5 Napełnianie i podgrzewanie wody

Po włączeniu urządzenie zaczyna pobierać wodę. W pierwszej kolejności zostaje napełniony bojler, a następnie komora myjąca. Proces napełniania trwa do kilku minut. Po napełnieniu komory myjącej, bojler rozpoczyna podgrzewanie, gdy jest gorący zostaje podgrzana komora myjąca. Pomimo, że

możliwe jest uruchomienie procesu mycia, nie jest to zalecane zanim woda wewnątrz zmywarki osiągnie odpowiednią temperaturę.

W modelach G (Fig. 7) i GM (Fig.8), gdy maszyna osiągnie optymalną temperaturę mycia, zapali się zielona dioda LED natomiast w modelach GT (Fig. 10) temperatura robocza jest widoczna na wyświetlaczu(O & P).

Temperatura wody w bojlerze powinna wynosić 82-90 °C, a temperatura wody w zbiorniku 57-62 °C (patrz rysunek).



Zalecenia wymianę wody w zmywarce do 40/50 cykli mycia lub dwa razy dziennie.



Drzwi zmywarki muszą być zamknięte, by uruchomić pobieranie wody. Ze względów bezpieczeństwa urządzenie nie pobiera wody, gdy drzwi są otwarte.

Zmywarka wyposażona jest w termostat bezpieczeństwa w bojlerze, w razie usterki głównego termostatu, termostat bezpieczeństwa odłącza ogrzewanie bojlera



Podczas pierwszego podgrzewania danego dania, bojler może osiągnąć wyższą temperaturę od podanej powyżej ze względu na bezwładność ogrzewania. Jest to normalne. Jeżeli na wylocie dyszy płukania podczas podgrzewania bojlera pojawia się para pod ciśnieniem, należy powiadomić obsługę techniczną.

5.1.6 Przygotowanie naczyń

Przed zmywaniem naczyń, należy:

- Usunąć z naczyń większe kawałki odpadów przed umieszczeniem ich w koszach.
- Najpierw włożyć naczynia szklane.
- Włożyć małe talerze do koszy.
- Szklanki ułożyć w pozycji odwróconej do góry nogami.
- Sztućce umieścić w koszach do sztućców trzonkami w dół. Można mieszać różne rodzaje sztućców.
- Kosze ze sztućcami umieścić w dolnych koszach.

5.1.7 Wybór cyklu mycia

Przed rozpoczęciem cyklu mycia umieścić w maszynie odpowiedni kosz zawierający naczynia i zamknij drzwi. W modelach G (Fig.7) należy wybrać cykl mycia, aby rozpocząć proces. Każdy cykl odpowiada czasowi mycia, który należy wybrać zgodnie z wymaganiami użytkownika. Następnie naciśnij przycisk START, a cykl rozpocznie się automatycznie.

W modelach GM (Fig. 8) i GT(Fig.9) aby rozpocząć proces mycia, wybierz cykl mycia, który chcesz uruchomić, naciskając jeden z trzech przycisków. Każdy cykl mycia (90 s / 120 s / 180 s) odpowiada czasowi mycia, który należy wybrać zgodnie z wymaganiami użytkownika.



Drzwi zmywarki muszą być zamknięte, aby uruchomić cykl mycia. Ze względów bezpieczeństwa pobieranie wody nie rozpocznie się, dopóki są otwarte drzwi.

5.1.8 Termo-stop

Modele GT GM (Fig. 8) i GT(Fig.9) posiadają funkcję termostatu. Termostat zapewnia stałą temperaturę płukania 85°C. Oznacza to, że zmywarka kontynuuje mycie do momentu osiągnięcia idealnej temperatury. Następnie rozpoczyna się cykl płukania.

5.1.9 Zatrzymanie cyklu mycia oraz koniec cyklu mycia

Cykl mycia można zatrzymać następująco:

- Wyłączenie zmywarki → powoduje całkowite zatrzymanie cyklu.
- Otwarcie drzwi → po zamknięciu drzwi cykl jest kontynuowany.

Po zakończeniu cyklu mycia wyjąć kosz i pozostawić naczynia do naturalnego wyschnięcia. Wyjąć naczynia z kosza czystymi dłońmi, należy postępować ostrożnie, aby uniknąć oparzenia - naczynia są bardzo gorące.

5.1.10 Zimne płukanie (tylko modele OEM-400)

Wersje COLD mają program zimnego płukania.

W modelach G (Fig.7), aby uruchomić ten program, należy ustawić przełącznik cyklu na zimne płukanie (D) i przytrzymać na wymagany czas. Gdy przełącznik jest utrzymywany w tej pozycji, urządzenie będzie płukać za pomocą zimnej wody z sieci zasilającej.

W modelach GM (Fig. 8) i GT(Fig.9) przytrzymaj przycisk M przez 3 sekundy, a urządzenie będzie płukać zimną wodą z sieci zasilającej.

5.1.11 Spuszczanie wody ze zmywarki

Zmywarki mają dwie możliwości spustu wody: grawitacyjny spust wody lub spust wody wspomagany pompą spustową (opcja).

5.1.11.1 Grawitacyjny spust wody

Spust wody ze zmywarki polega w tym przypadku na usunięciu rury przepływowej i naturalnym spływie wody. Ze względów bezpieczeństwa, ta metoda spustu wody powinna być stosowana jedynie po wyłączeniu zasilania zmywarki.

5.1.11.2 Spust wody z użyciem pompy odprowadzającej wodę (opcja)

Spust wody wspomagany pompą odprowadzającą wodę jest dostępny jedynie na zamówienie. Rura odprowadzająca wodę zawsze musi być zamontowana w syfonie co zapobiega powstawaniu nieprzyjemnych zapachów. W modelach G (Fig.7) postępuj według następujących instrukcji:

- Zdejmij zawór przepływowy.
- Wybierz funkcję spuszczenia wody przełącznikiem wyboru (H).
- Zamknij drzwi i naciśnij przycisk uruchamiający cykl (D), cykl spuszczenia wody rozpocznie się automatycznie.
- Po zakończeniu cyklu (ok. 160 s), wsadź zawór przepływowy. Maszyna może być wyłączona.

W modelach GM (Fig. 8) i GT(Fig.9) postępuj według następujących instrukcji:

- Zdejmij zawór przepływowy.
- Otwórz drzwi, naciśnij przycisk M i przytrzymaj przez 3 sekundy, cykl spuszczenia wody rozpocznie się automatycznie.
- Po zakończeniu cyklu maszyna może być wyłączona.



Gdy korzystamy z pompy odprowadzającej wodę, przewód musi być na wysokości maks. 680 mm.

5.1.12 Cykl regeneracji (tylko w modelach SOFT)

W modelach GM (Fig. 8) i GT(Fig.9) zmywarka jest wyposażona w ręczny system regeneracji lub odkamieniania wody o twardości równej lub większej niż 10 ° fH. Oznacza to, że woda wchodząca do urządzenia musi zostać zmiękczona. Jeśli ten system nie jest zainstalowany, przewody maszyny mogą zostać zablokowane z powodu nagromadzenia zbyt dużej ilości kamienia.

Aby upewnić się, że system działa poprawnie, wykonaj następujące czynności::

- Otwórz drzwi.
- Wyciągnij korek przelewowy i czekaj aż komora myjąca zostanie opróżniona z wody.
- Gdy komora myjąca jest już opróżniona z wody to przy otwartych drzwiach naciśnij przycisk L i przytrzymaj przez 3 sekundy, aż podświetlenie przycisku zacznie migać.
- Zamknij drzwi, a cykl regeneracji rozpocznie się, podświetlenie przycisku będzie migać aż do końca cyklu.
- Po upływie ok. 20 minut podświetlenie przycisku zgaśnie, oznacza to, że cykl regeneracji został zakończony.
- Po zakończeniu cyklu regeneracji otwórz drzwi i zamontuj korek przelewowy w swoim miejscu.
- Zamknij drzwi, maszyna zacznie napełnianie komory myjącej, ponieważ jest pusta.
- Co tydzień napełniaj zbiornik solą, prawidłowo dokręcając korek.



Pojawienie się smug wapiennych na czystych naczyniach świadczy o potrzebie pilnego uruchomienia cyklu odwapniania lub regeneracji.



Zaleca się czyszczenie wnętrza maszyny po zakończeniu cyklu regeneracji.

5.1.13 Wyłączanie zmywarki

W modelach G (Fig.7), aby wyłączyć maszynę, należy ustawić przełącznik w pozycji 0. W modelach GM (Fig. 8) i GT(Fig.9) zmywarkę wyłącza się, naciskając przycisk WŁ. / WYŁ. Przez 1,5 sekundy.

Zmywarka jest wyłączona po przekręceniu pokrętła na 0. Nie należy wyłączać zmywarki podczas zmywania, gdyż naczynia nie zostaną umyte dokładnie.

5.1.14 Czyszczenie zmywarki pod koniec dnia

Na koniec dnia należy oczyścić filtry, dozowniki, odgałęzienia płuczące i inne akcesoria. Jest to konieczne, by przedłużyć czas użytkowania urządzenia. Zmywarka, musi być dokładnie oczyszczona i zdezynfekowana, by zapewnić skuteczne mycie naczyń.

5.2 Przydatne wskazówki

Przeczytaj rozdział z przydatnymi wskazówkami, by jak najlepiej obsługiwać swoją zmywarkę.

5.2.1 Konserwacja

Zawsze należy dokładnie czyścić zmywarkę, by przedłużyć czas użytkowania urządzenia.

- Pod koniec dnia należy usunąć wszystkie odpady ze zmywarki.
- Nie stosować do czyszczenia zmywarki środków ściernych, żrących ani kwasowych, rozpuszczalników oraz detergentów na bazie chloru i benzyny.
- Nie spryskiwać maszyny i najbliższej okolicy (ścian, podłóg) za pomocą węża z wodą, odkurzacza parowego lub myjki ciśnieniowej.
- Aby zapobiec niekontrolowanemu przedostawaniu się wody do maszyny, upewnij się, że cokolwiek maszyny nie jest zalany.
- Zmywać jedynie niewielkie naczynia stołowe, szklane i naczynia kuchenne stosowane wyłącznie do przygotowywania i podawania żywności.
- Codziennie sprawdzać, czy dozowniki środków myjących obracają się swobodnie.
- Na początku każdego dnia sprawdź poziom soli, nabłyszczacza i detergentu.
- Dwa razy do roku zmywarka powinna być poddana konserwacji przez obsługę techniczną.

Obejmuje to:

- Czyszczenie filtra wody.
- Usuwanie kamienia z rezystorów.
- Sprawdzenie stanu uszczelki.
- Sprawdzenie stanu części zmywarki.
- Regulację dozowników.
- Docisnięcie podłączeń elektrycznych na końcówkach
- Jeśli kabel zasilający jest uszkodzony, musi zostać wymieniony przez producenta, serwis posprzedażowy lub upoważnionych pracowników technicznych.

5.2.2 Płyn nabłyszczający i detergent

Przy zmianie płynu nabłyszczającego lub detergentu należy odpowiednio wyregulować urządzenie. Regulacja musi zostać przeprowadzona przez wykwalifikowany personel. Stosować jedynie detergenty odpowiednie do zmywarek gastronomicznych lub zmywarek do szkła. Nie stosować detergentów wytwarzających pianę. W żadnym wypadku nie mogą być używane detergenty przeznaczone do użytku domowego.



Podczas postępowania z substancjami chemicznymi należy stosować się do instrukcji bezpieczeństwa. Nosić odzież ochronną, rękawice oraz okulary ochronne podczas pracy ze środkami chemicznymi. Nie mieszać różnych chemikaliów.

5.2.3 Przepisy dotyczące higieny

- Nie dotykać czystych naczyń brudnymi lub tłustymi rękami.
- Do wycierania naczyń do sucha stosować czyste wysterylizowane szmatki.
- Zalecamy odczekanie aż zmywarka osiągnie prawidłową temperaturę mycia, gdyż zapewnia to dokładniejszą dezynfekcję i mycie.
- Osuszać komorę myjącą przynajmniej dwa razy dziennie lub co 40/50 cykli mycia

5.2.4 Najlepsze wyniki

W celu optymalizacji pracy zmywarki producent zaleca:

- Mycie naczyń po osiągnięciu stanu gotowości przez zmywarkę.
- Dopilnowanie, by różne dozowniki były prawidłowo wyregulowane.
- Utrzymywanie zmywarki w czystości.

5.2.5 Dłuższe wyłączenie z użytkowania

Jeżeli urządzenie jest przez dłuższy czas wyłączone z pracy (wakacje, czasowe zamknięcie, ...) należy:

- Całkowicie osuszyć zmywarkę, łącznie z bojlerem.
- Dokładnie oczyścić urządzenie.
- Pozostawić otwarte drzwi zmywarki.
- Zamknąć zawór poboru wody.
- Wyłączyć zasilanie sieciowe.
- Jeżeli istnieje możliwość wystąpienia mrozu, zasięgnąć rady działu technicznego w zakresie zabezpieczenia urządzenia przed wpływem mrozu.

6. USTERKI, ALARMY I AWARIE

Czynności, jakie należy wykonać w przypadku wystąpienia usterki lub błędu opisano poniżej. Prawdopodobne przyczyny i możliwe rozwiązania podano w tabeli poniżej. W przypadku wątpliwości, lub braku możliwości rozwiązania problemu, należy skontaktować się z obsługą techniczną.



Nie dotykać elementów elektrycznych. Dotknięcie elementów pod napięciem grozi śmiercią.

USTERKA	MOŻLIWA PRZYCZYNA	ROZWIĄZANIE
Urządzenie nie włącza się	Nie ma zasilania.	Sprawdzić, czy nie został uaktywniony magneto-termiczny wyłącznik obwodu.
	Bezpieczniki przepaliły się.	Wezwać obsługę techniczną i sprawdzić przyczynę.
	Otwarty główny przełącznik.	Zamknąć przełącznik.
Urządzenie nie pobiera wody	Zamknięty dopływ wody.	Otworzyć zawór poboru wody.
	Zablokowane dysze płukania.	Oczyścić dysze i sprawdzić, czy w rozgałęzieniach nie ma osadów kamienia.
	Zablokowany filtr zaworu elektromagnetycznego.	Wezwać obsługę techniczną i oczyścić filtr.
	Drzwi nie są właściwie zamknięte.	Zamknąć prawidłowo drzwi.
	Usterka przełącznika ciśnienia.	Wezwać obsługę techniczną i wymienić przełącznik ciśnienia.
Niedokładne mycie	Zator dozowników środków do mycia.	Dokładnie wyczyścić dozowniki.
	Brak detergentu.	Wezwać obsługę techniczną i oczyścić filtr.
	Zabrudzone filtry.	Dokładnie oczyścić filtry.
	Występuje piana. Temperatura komory myjącej poniżej 50 °C / 122 °F.	Nieodpowiedni detergent lub za dużo płynu nablyszczającego. Wezwać obsługę, zamówić odpowiedni detergent lub zresetować dozownik płynu nablyszczającego.
		Uszkodzony termostat lub nieprawidłowa zaprogramowany. Wezwać obsługę techniczną i usunąć usterkę.
	Za krótki cykl mycia dla danego stopnia zabrudzenia naczyń.	Powtórzyć zmywanie
	Woda za brudna.	Spuścić wodę z komory myjącej lub napełnić czystą wodą.
Zator dozowników środków do mycia.	Dokładnie wyczyścić dozowniki.	
Naczynia stołowe i kuchenne nie są wysuszone	Nie ma płynu nablyszczającego.	Napełnić zbiornik płynu nablyszczającego.
	Nieodpowiedni płyn nablyszczający.	Wezwać obsługę techniczną i wyregulować dozownik.
	Szkló pozostawione było w zmywarce zbyt długo.	Po zakończeniu pracy zmywarki, wyjąć kosz z urządzenia i pozostawić do wysuszenia na zewnątrz.
	Temperatura płukania poniżej 80 °C / 176 °F.	Wezwać obsługę techniczną i przeanalizować problem.

Zadrapania lub plamy na naczyniach	Za dużo płynu nablyszczającego.	Wezwać obsługę techniczną i wyregulować dozownik.
	Woda zawiera za dużo wapnia.	Sprawdzić twardość wody i jeżeli to możliwe natychmiast uruchomić cykl regeneracyjny.
	Za mało soli w zbiorniku soli.	Uzupełnić sól, jeżeli jest to konieczne.
	Ślady soli w komorze myjącej.	Podczas napełniania zbiornika soli uważać, by nie rozsypać soli w komorze myjącej.
Zmywarka zatrzymuje się w trakcie działania	Przeciążenie instalacji elektrycznej.	Wezwać obsługę techniczną i zmodyfikować instalację elektryczną.
	Uruchomienie układu zabezpieczającego zmywarki.	Zresetować układ zabezpieczający i jeżeli ponownie się uruchomi, wezwać obsługę techniczną.
Zmywarka zatrzymuje się i pobiera wodę podczas mycia.	Zablokowana rura przełącznika ciśnienia.	Opróżnić komorę myjącą i dokładnie oczyścić.
	Usterka przełącznika ciśnienia.	Wezwać obsługę techniczną i wymienić.
	Nieprawidłowo zamontowany zawór przepływowy.	Zamontować prawidłowo zawór przepływowy.
Zmywarka nie uruchamia cyklu mycia.	Drzwi nie są właściwie zamknięte.	Zamknąć drzwi, jeżeli same się otworzą wezwać obsługę techniczną,
	Usterka mikroprzełącznika drzwi.	Wezwać obsługę techniczną i wymienić.
Urządzenie nie wypuszcza do końca wody	Urządzenie nie jest właściwie wypoziomowane.	Wypoziomować urządzenia. W razie wątpliwości wezwać serwis techniczny.
	Uszkodzony presostat.	Wezwać serwis techniczny, aby wymienić wyłącznik ciśnieniowy.

6.1 Diagnostyka (Fig.8)

Błąd	Opis	Skutek
E1	OTWARTE DRZWI	Dioda ON / OFF zapala się na 0,5 sekundy, a następnie pozostaje wyłączona przez 2 sekundy przed ponownym zapaleniem. Trwa to tak długo, jak drzwi są otwarte, a wybrany cykl jest nieukończony.
E2	WYPEŁNIENIE ZBIORNIKA	Dioda ON / OFF zapala się dwukrotnie za każdym razem po 0,5 sekundy, a następnie pozostaje wyłączona przez 2 sekundy, po czym zapala się ponownie dwa razy. Dzieje się tak, gdy woda w zbiorniku nie osiągnie prawidłowego poziomu w określonym czasie.
E3	DRENAŻ ZBIORNIKA	Dioda ON / OFF zapala się trzy razy po 0,5 sekundy za każdym razem, a następnie pozostaje wyłączona przez 2 sekundy, następnie zapala się trzykrotnie. Dzieje się tak, gdy pompa spustowa nie odprowadzi wody z komory myjącej do prawidłowego poziomu w określonym czasie.
E4	OGRZEWANIE BOJLERA	Dioda ON / OFF zapala się czterokrotnie po 0,5 sekundy za każdym razem, a następnie pozostaje wyłączona przez 2 sekundy, po czym zapala się ponownie cztery razy. Dzieje się tak, gdy woda w kotle nie osiągnie właściwej temperatury w określonym czasie.
E5	OGRZEWANIE ZBIORNIKA	Dioda ON / OFF zapala się pięciokrotnie po 0,5 sekundy za każdym razem, a następnie pozostaje wyłączona przez 2 sekundy, po czym zapala się ponownie pięć razy. Dzieje się tak, gdy woda w zbiorniku nie osiągnie właściwej temperatury w określonym czasie.



Uwaga: Jeżeli pojawi się usterka nieuwzględniona w powyższej tabeli, należy wezwać obsługę techniczną. Producent zastrzega sobie prawo modyfikacji specyfikacji technicznej bez wcześniejszego powiadomienia.

7. UTYLIZACJA

Symbol WEEE stosowany na produkcie wskazuje, że urządzenie nie może być traktowane jak odpad komunalny. Prawidłowa utylizacja urządzenia jest ważna dla ochrony środowiska. Więcej informacji odnośnie recyklingu opisywanych urządzeń można uzyskać w odpowiednim urzędzie, w firmie odpowiedzialnej za utylizację odpadów lub u producenta dostarczającego niniejszy produkt.



Podczas utylizacji całego produktu lub jego części należy postępować zgodnie z dyrektywami 2002/95/WE i 2002/96/WE ze zmianami i/lub odpowiednimi przepisami prawa. Producent gwarantuje, że produkt nie zawiera niebezpiecznych substancji w urządzeniach EEE zgodnie z dyrektywą 2002/95/WE.

W przypadku, gdy użytkownik nie zastosuje się do powyższych wytycznych będzie podlegał karom ustanowionym przez kraje członkowskie Unii Europejskiej.

Odciąć kable elektryczne, aby urządzenie było niezdatne do użytku. Recyklingowi można poddawać jedynie części plastikowe oznaczone symbolem recyklingu.

Snelgids

G-OEM-350 & G-OEM-400 SERIE

Bewerkingen

Vullen en verwarmen

1. Draai de bedieningsknop (1) om de gewenste cyclustijd te selecteren. Het controlelampje zal gaan branden (2).
2. Wacht tot de machine de juiste bedrijfsomstandigheden bereikt en het controlelampje gaat branden (3).

Wassen

1. Verwijder etensresten van het serviesgoed voordat u de borden in de vaatwasser plaatst.
2. Open de deur, plaats het serviesgoed, sluit de deur.
3. Druk op de knop voor het starten van de cyclus (4), die zal oplichten en zal blijven branden tot het einde van de cyclus.
4. Herhaal het proces wanneer de cyclus eindigt.
5. Houd de bedieningsknop in de koude spoelpositie voor koude spoeling.

Koud spoelen.
Alleen in G / OEM-400

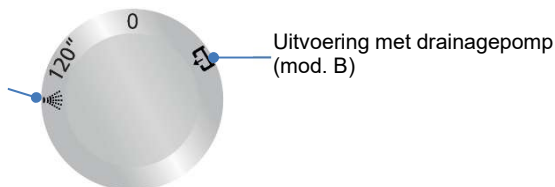

Schoonmaakproducten

De dispensers voor afwasmiddel en glansspoelmiddel zijn standaard.

(Raadpleeg de gebruikershandleiding voor details over de aanpassing en bediening van de dispensers)

HET WASMIDDEL MOET INDUSTRIEEL, NIET-SCHUIMEND VLOEIBAAR
WASMIDDEL VOOR HOGE TEMPERATUREN ZIJN

Fig.1

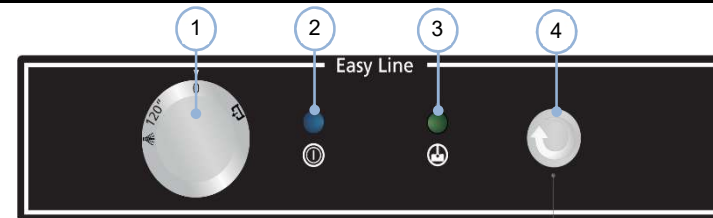

Drainage en reiniging

Drainage

1. Draai de bedieningsknop (1) naar positie "0" (OFF) (Fig. 1).
2. Open de deur en verwijder de overloop (Fig. 3).
VERWIJDER HET FILTER NIET EN DRAAI DE O-RING NIET LOS
3. Sluit de deur, draai de bedieningsknop (1) naar de drainagepositie (Figuur 1)
4. Druk op de knop voor het starten van de cyclus (4), die zal oplichten en zal blijven branden tot het einde van de cyclus (Fig.1).
5. Sla de stappen 3 en 4 over bij modellen met zwaartekracht drainage
6. Draai de bedieningsknop (1) naar positie "0" (OFF) (Fig. 1).

Reiniging

1. Open de deur, verwijder de overloopstop (afbeelding 3) en het filter (4).
2. Reinig en droog de machine met een zachte doek. Laat de deur open tot de volgende dag of volgende opstart.

Ontkalken

1. Plaats ontkalker in de kuip en draai zoveel cycli als nodig is.
(Raadpleeg de gebruikershandleiding voor meer informatie over deze bewerkingen)

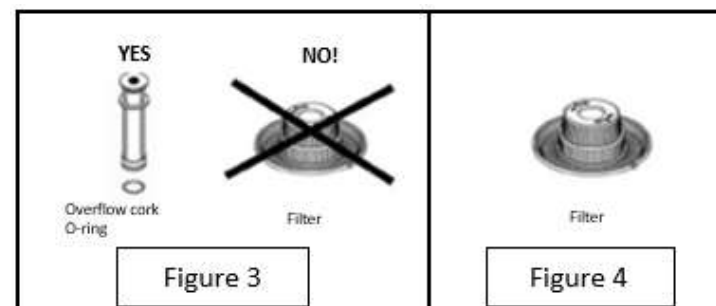

Snelgids

GM-OEM-350 & GM-OEM-400 SERIE

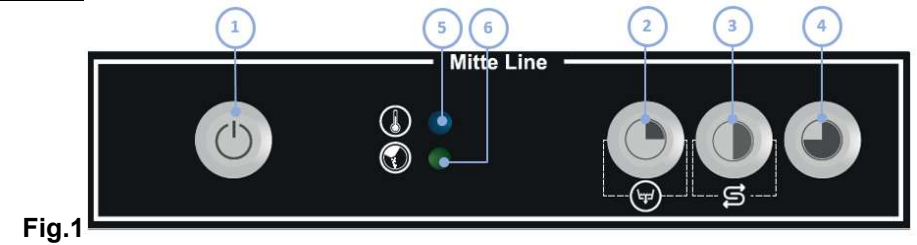

Fig.1

Bewerkingen

Vullen en verwarmen

1. Sluit de deur, druk op de knop (1). De led in de knop (1) gaat branden.
2. Wacht tot de machine de juiste bedrijfstemperatuur bereikt en het led-lampje gaat branden (5).

Wassen

1. Verwijder etensresten van het serviesgoed voordat u de borden in de vaatwasser plaatst.
2. Open de deur, plaats het serviesgoed, sluit de deur.
3. Selecteer cyclus door op knop (2), (3) of (4) te drukken. De leds in de startknop van de cyclus geven aan dat de machine actief is.
4. Herhaal het proces wanneer de cyclus eindigt.
5. Op G/M-OEM-400-modellen zonder softheeft, knop (4) een dubbele functie. Houd deze ingedrukt voor koud spoelen.

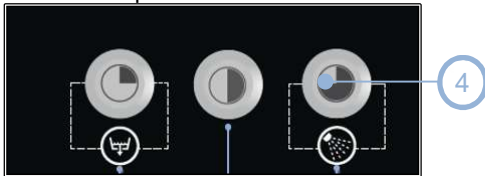

Schoonmaakproducten

De dispensers voor afwasmiddel en glansspoelmiddel zijn standaard.
(Raadpleeg de gebruikershandleiding voor details over de aanpassing en bediening van de dispensers)

HET WASMIDDEL MOET INDUSTRIEEL, NIET-SCHUIMEND VLOEIBAAR
WASMIDDEL VOOR HOGE TEMPERATUREN ZIJN

Drainage en reiniging

Drainage

1. Open de deur terwijl het apparaat is ingeschakeld.
2. Verwijder de overloop (Fig. 3).
VERWIJDER HET FILTER NIET EN DRAAI DE O-RING NIET LOS
3. Sluit de deur, druk gedurende 3 seconden op de knop (2) om de drainagecyclus uit te voeren. Het led-licht in de knop (2) begint te knipperen
4. Wacht tot het led-lampje uit is (2).
5. Sla de stappen 3 en 4 over bij modellen met zwaartekracht drainage
6. Druk op de knop (1) om de machine uit te schakelen en sluit de deur.

Regeneratie

1. Regeneratiecyclus in SOFT-modellen moet na de drainagecyclus worden uitgevoerd. De machine moet leeg zijn.
2. Als het led-lampje (2) brandt, vult u het blik met zouten in de machine.
3. Open de deur.
4. Druk 3 seconden op knop (3).
5. Als het led-licht in de knop (3) begint te knipperen, sluit u de deur.
6. Wacht tot het led-lampje uit is (3).
7. Reinig het interne gedeelte van de machine.

Reiniging

1. Open de deur, verwijder de overloopstop (afbeelding 3) en het filter (4).
2. Reinig en droog de machine met een zachte doek. Laat de deur open tot de volgende dag of volgende opstart.

Ontkalken

1. Plaats ontkalker in de kuip en draai zoveel cycli als nodig is.
(Raadpleeg de gebruikershandleiding voor meer informatie over deze bewerkingen)

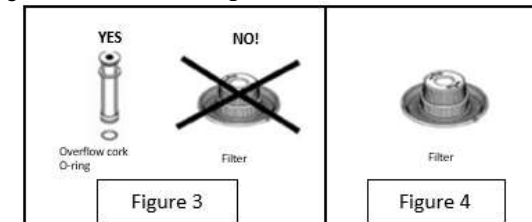

Snelgids

GT-OEM-350 & GT-OEM-400 SERIE

Fig.1

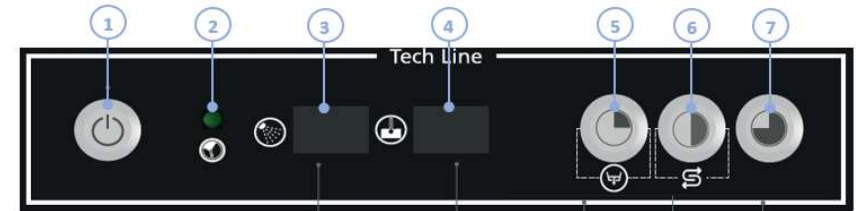

Bewerkingen

Vullen en verwarmen

1. Sluit de deur, druk op de knop (1). De led in de knop (1) gaat branden.
2. Wacht tot de machine de juiste bedrijfsomstandigheden bereikt. De spoeltemperatuur (3) moet minstens 85 °C zijn en de boilertemperatuur (4) moet ten minste 55 °C zijn.

Wassen

1. Verwijder etensresten van het serviesgoed voordat u de borden in de vaatwasser plaatst.
2. Open de deur, plaats het serviesgoed, sluit de deur.
3. Selecteer cyclus door op knop (5), (6) of (7) te drukken. De leds in de startknop van de cyclus geven aan dat de machine actief is.
4. Herhaal het proces wanneer de cyclus eindigt.
5. Op G/T-OEM-400-modellen zonder softheeft, knop (7) een dubbele functie. Houd deze ingedrukt voor koud spoelen.

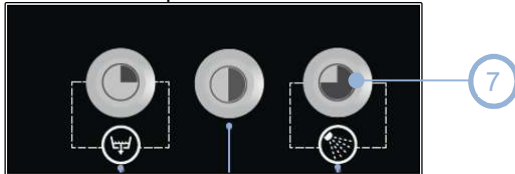

Schoonmaakproducten

De dispensers voor afwasmiddel en glansspoelmiddel zijn standaard.
(Raadpleeg de gebruikershandleiding voor details over de aanpassing en bediening van de dispensers)

HET WASMIDDEL MOET INDUSTRIEEL, NIET-SCHUIMEND
VLOEIBAAR WASMIDDEL VOOR HOGE TEMPERATUREN ZIJN

Drainage en reiniging

Drainage

1. Open de deur terwijl het apparaat is ingeschakeld.
2. Verwijder de overloop (Fig. 3).
VERWIJDER HET FILTER NIET EN DRAAI DE O-RING NIET LOS
3. Sluit de deur, druk gedurende 3 seconden op de knop (5) om de drainagecyclus uit te voeren. Het led-licht in de knop (5) begint te knipperen
4. Wacht tot het led-lampje uit is (5).
5. Sla de stappen 3 en 4 over bij modellen met zwaartekracht drainage
6. Druk op de knop (1) om de machine uit te schakelen en sluit de deur.

Regeneratie

1. Regeneratiecyclus in SOFT-modellen moet na de drainagecyclus worden uitgevoerd. De machine moet leeg zijn.
2. Als het led-lampje (2) brandt, vult u het blik met zouten in de machine.
3. Open de deur.
4. Druk 3 seconden op knop (6).
5. Als het led-licht in de knop (6) begint te knipperen, sluit u de deur.
6. Wacht tot het led-lampje uit is (6).
7. Reinig het interne gedeelte van de machine

Reiniging

1. Open de deur, verwijder de overloopstop (afbeelding 3) en het filter (4).
2. Reinig en droog de machine met een zachte doek. Laat de deur open tot de volgende dag of volgende opstart.

Ontkalken

1. Plaats ontkalker in de kuip en draai zoveel cycli als nodig is.
(Raadpleeg de gebruikershandleiding voor meer informatie over deze bewerkingen)

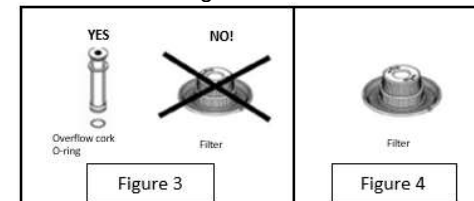

1. INHOUDSOPGAVE

1.	INHOUDSOPGAVE	101
2.	ALGEMENE INFORMATIE EN WAARSCHUWINGEN	102
3.	PRODUCTBESCHRIJVING	103
3.1	Algemene technische gegevens.....	103
3.2	Specifieke kenmerken	103
4.	INSTRUCTIES VOOR INSTALLATIE	104
4.1	Verwijdering van verpakkingen.....	104
4.2	Positionering en nivellering.....	104
4.3	Elektrische aansluiting	104
4.3.1	Elektrische specificaties van de installatie.....	105
4.4	Hydraulische aansluiting.....	105
4.5	Waterafvoeraansluiting	106
4.6	Mechanische dispenser voor glansspoelmiddel	106
4.7	Afwasmiddeldispenser (optioneel).....	106
4.8	Recyclage	107
5.	INSTRUCTIES VOOR GEBRUIK EN ONDERHOUD	107
5.1	Bediening.....	107
5.1.1	Symbolen op het bedieningspaneel Fig. 7	107
5.1.2	Symbolen op het bedieningspaneel Fig. 8	107
5.1.3	Symbolen op het bedieningspaneel Fig. 9	107
5.1.4	De machine inschakelen.....	107
5.1.5	Vullen en verwarmen	108
5.1.6	Vorbereiding van de vaat.....	108
5.1.7	De wascyclus selecteren	108
5.1.8	Thermostop.....	108
5.1.9	De wascyclus stoppen en het einde van de wascyclus.....	108
5.1.10	Koud spoelen (alleen OEM-400 MOD en versies)	109
5.1.11	Drainage van de machine	109
5.1.12	Regeneratiecyclus (alleen SOFT-modellen).....	109
5.1.13	Machine uitschakelen	110
5.1.14	De machine aan het einde van de dag schoonmaken	110
5.2	Handige tips.....	110
5.2.1	Onderhoud	110
5.2.2	Glansspoelmiddel en afwasmiddel	110
5.2.3	Hygiënevoorschriften	110
5.2.4	Optimale resultaten.....	110
5.2.5	Lange buitengebruikstelling	111
6.	FOUTEN, ALARMMELDINGEN EN STORINGEN.....	111
6.1	Foutdiagnose (Fig.8).....	112
7.	RECYCLAGE VAN HET PRODUCT	112

2. ALGEMENE INFORMATIE EN WAARSCHUWINGEN

Deze handleiding is gemaakt om u te helpen de werking, installatie en het onderhoud van de machine te begrijpen. Het bevat alle nodige informatie en waarschuwingen om ervoor te zorgen dat het apparaat correct wordt geïnstalleerd en gebruikt, samen met informatie over de kenmerken en mogelijkheden die het biedt, zodat u optimaal van uw machine kunt genieten.



ALVORENS HET APPARAAT IN GEBRUIK TE NEMEN WORDT U VERZOCHT DEZE HANDLEIDING AANDACHTIG DOOR TE LEZEN.

De handleiding moet veilig en bij de hand worden bewaard voor toekomstig gebruik.

Als de machine wordt verkocht of overgedragen, wordt u verzocht de handleiding door te geven aan de nieuwe gebruiker.



DIT APPARAAT IS UITSLUITEND BESTEMD VOOR PROFESSIONEEL GEBRUIK EN MAG ALLEEN WORDEN GEBRUIKT DOOR GEKWALIFICEERD PERSONEEL.

- De materiaalkeuze, constructie in overeenstemming met de CE-veiligheidsrichtlijnen (2014/35 / EG - Laagspanningsrichtlijn, 2014/30 / EG - EMC-richtlijn, 2006/42 / EG - Machinerichtlijn, 2011/65 / EU - RoHS2) en volledig uitgevoerde tests waarborgen de kwaliteit van deze machine. Naast deze handleiding vindt u in de machine: aansluitschema en topografische tabel.
- De plaatsing en installatie en alle reparaties of wijzigingen moeten altijd worden uitgevoerd door een **BEVOEGDE TECHNICUS**, in overeenstemming met de toepasselijke wetgeving van het land. De fabrikant aanvaardt geen aansprakelijkheid als het apparaat niet op de juiste manier is geïnstalleerd.
- Installatie, onjuiste afstelling en onjuist onderhoud of gebruik van het apparaat kan materiële schade en letsel veroorzaken.
- De vaatwasser moet op de juiste manier waterpas worden gezet en u moet erop letten dat geen van de elektriciteitskabels, water- of afvoerslangen vastzit of geknikt raakt.
- Klim **NIET** bovenop de afwasmachine of plaats geen zware voorwerpen op de machine omdat deze alleen is ontworpen om het gewicht van de korf met te wassen borden te dragen.
- **De vaatwasser is ontworpen voor het wassen van borden, glazen en ander keukengerei met restanten van menselijke voeding. Andere voorwerpen mogen niet in de machine worden gewassen.**
 - Neem contact op met de **Technische dienst** als uw machine defect raakt.
 - Ongekwalificeerd of niet-geautoriseerd personeel mag **NIET** proberen de machine te repareren.
 - Gebruik van andere reserveonderdelen dan originele onderdelen zal de garantie ongeldig maken.
 - Tijdens alle onderhoudswerkzaamheden moet de vaatwasser worden losgekoppeld van de hoofdvoeding via de hoofdschakelaar en moet de watertoevoer worden gesloten.



- Schurende of bijtende producten, zuren, oplosmiddelen en chloorhoudende schoonmaakmiddelen mogen **NIET** worden gebruikt om het apparaat schoon te maken, omdat dit de componenten kan beschadigen.
- Dit apparaat is ontworpen voor gebruik bij een omgevingstemperatuur tussen 5 °C en 40 °C.
- Er mogen alleen korven, wasmiddelen en spoelhulpmiddelen worden gebruikt die door de fabrikant worden aanbevolen.



HET NIET NALEVEN VAN DEZE INSTRUCTIES OF HET ONJUISTE GEBRUIK VAN HET APPARAAT ZAL DE FABRIKANT ONTHEFFEN VAN ALLE VERPLICHTINGEN TEN AANZIEN VAN GARANTIE OF MOGELIJKE CLAIMS.

3. PRODUCTBESCHRIJVING

De machine die u zojuist hebt gekocht, is speciaal ontworpen voor het reinigen van serviesgoed, glaswerk en ander keukengerei, dat wordt gebruikt in de horecasector. Omdat het een industrieel product is, wordt het gekenmerkt door een hoge wascapaciteit.

Alle apparaten hebben een typeplaatje dat het apparaat identificeert en de technische kenmerken ervan aangeeft; het bevindt zich aan één van de zijden van de machine. Verwijder het typeplaatje niet van het apparaat.

TYPEPLAATJE

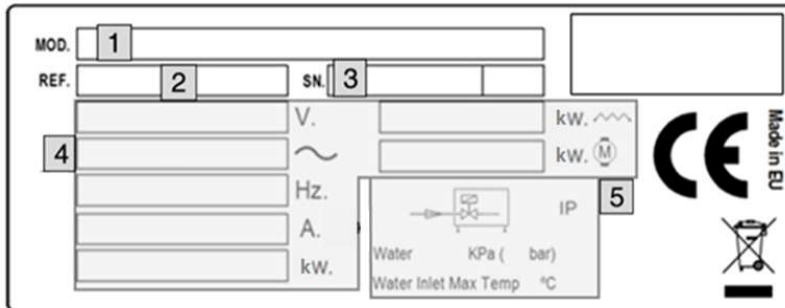

- 1: MODELNAAM APPARAAT
 2: APPARAATREFERENTIE
 3: SERIENUMMER + FABRICAGEDATUM
 4: ELEKTRISCHE SPECIFICATIES
 5: WATERINLAAT SPECIFICATIES

Deze details moeten worden opgegeven wanneer de technische dienst wordt gebeld.

3.1 Algemene technische gegevens

MOD.	OPTION	SPANNING TOEVOER	BOILER			TANK			WATERVERBR. (l/cyclus)	Geluid sniveau
			Cap.	Temp.	Pow. (W)	Cap.	Temp.	Pow. (W)		
G-OEM-350	(B/DD/SA/UK)	230V 1N 50Hz	5 l	85°C	2400	11 l	60°C	2000	2	65 dBA
GM-OEM-350		230V 1N 50/60Hz								
GT-OEM-350		230V 1N 50Hz								
G-OEM-400	(SOFT/B/DD/SA)	230V 1N 50Hz	5 l	85°C	2800	15 l	60°C	2000	2,5	65 dBA
GM-OEM-400		230V 1N 50/60Hz								
GT-OEM-400		230V 1N 50Hz								
G-OEM-400	(SOFT/B/DD/SA) UK	230V 1N 50Hz	5 l	85°C	2400	15 l	60°C	2000	2,5	65 dBA
GM-OEM-400		230V 1N 50/60Hz								
GT-OEM-400		230V 1N 50Hz								

3.2 Specifieke kenmerken

MOD.	WASYCYCLI		KOUDE SPOELEN	AFVOER- POMP	WASM. DOSERING	VERZACH- TER	THERMO STOP	WAS- CAPACITEIT (korven/u)		
	Nr.	WASYCYCLI (s)								
G-OEM-350	1	120	-	-	-	-	NEE	30		
G-OEM-350 B				JA	-	-				
G-OEM-350 DD				-	JA	-				
G-OEM-350 SA				-	-	-				
G-OEM-350 UK				-	-	-				
G-OEM-400			JA	-	-	-				
G-OEM-400 B				JA	-	-				
G-OEM-400 DD				-	JA	-				
G-OEM-400 SA				-	-	-				
G-OEM-400 UK				-	-	-				
G(M/T)-OEM-350			3	90	-	-			-	-
G(M/T)-OEM-350 B	JA	-				-				
G(M/T)-OEM-350 DD	-	JA				-				
G(M/T)-OEM-350 SA	-	-				-				
G(M/T)-OEM-350 UK	-	-				-				
G(M/T)-OEM-400	120	180				JA	-	-	-	
G(M/T)-OEM-400 B				JA	-		-			
G(M/T)-OEM-400 DD				-	JA		-			
G(M/T)-OEM-400 SA				-	-		-			
G(M/T)-OEM-400 UK				-	-		-			
G(M/T)-OEM-400 SOFT				NEE	-		-	JA		

4. INSTRUCTIES VOOR INSTALLATIE



De plaatsing en installatie en alle reparaties of wijzigingen moeten altijd worden uitgevoerd door een **BEVOEGDE TECHNICUS**, in overeenstemming met de toepasselijke wetgeving van het land.

Installatie, onjuiste afstelling en onjuist onderhoud of gebruik van het apparaat kan materiële schade en letsel veroorzaken.

4.1 Verwijdering van verpakkingen

Verwijder de verpakking van de machine en controleer of er schade is ontstaan tijdens het transport. Neem direct contact op met de leverancier en het transportbedrijf als er schade wordt geconstateerd. Gebruik de machine in geval van twijfel pas als het probleem is verholpen.



Verpakkingen (plastic, geëxpandeerd polyurethaan, nietjes, enz ...) mogen niet binnen het bereik van kinderen worden achtergelaten, ze vormen een potentieel gevaar.

De machine moet met een vorkheftruck of een soortgelijk apparaat worden verplaatst om schade aan de structuur te voorkomen. Transporteer de machine naar de installatielocatie en verwijder vervolgens de verpakking.

Al het verpakkingsmateriaal kan worden gerecycled. Gooi het verpakkingsmateriaal op de juiste wijze weg.

4.2 Positionering en nivellering

Dit apparaat heeft verstelbare poten om het op de juiste hoogte te kunnen instellen, dit gebeurt door het voetje op de gewenste hoogte te draaien. Voor een optimale werking is het essentieel dat de machine goed waterpas staat. De vloer waarop de machine moet worden geïnstalleerd, moet het volledige gewicht van de machine kunnen dragen.

Inspecteer de uiteindelijke locatie van de machine voorafgaand aan de installatie om schade tijdens gebruik te voorkomen.

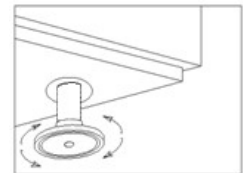

4.3 Elektrische aansluiting

De elektrische aansluiting van het apparaat moeten altijd door een **BEVOEGD TECHNICUS** worden uitgevoerd.

Er moet rekening worden gehouden met de wettelijke normen die in elk land van kracht zijn met betrekking tot aansluiting op het elektriciteitsnet.



- Controleer of de netspanning overeenkomt met de spanning die staat aangegeven op het typeplaatje.
- De elektrische kabel moet flexibel zijn, met een oliebestendige afdekking en hij mag niet minder wegen dan de kabel met een gewoon omhulsel gemaakt van standaard polychloropreen of een equivalent synthetisch elastomeer (H07RN-F).
- De dwarsdoorsnede van de voedingskabel moet geschikt zijn voor de nominale stroom van de machine.
- Een gemakkelijk toegankelijk schakelapparaat moet naast het apparaat worden geïnstalleerd voor alle fasen, met een minimumafstand van 3 mm tussen de contacten. Deze schakelaar moet worden gebruikt om het apparaat los te koppelen tijdens installatie-, reparatie-, reinigings- en onderhoudswerkzaamheden. De schakelaar moet zekeringen bevatten die geschikt zijn voor gebruik met de nominale stroom (A) van de machine. Als alternatief kan een geschikte magnetothermische schakelaar worden gebruikt.
- Het apparaat moet worden geaard met behulp van een differentiaalbescherming. De fabrikant kan niet aansprakelijk worden gesteld voor schade die het gevolg is van het niet naleven van deze vereiste.
- Als er tijdens de installatie fouten worden geconstateerd, moet de leverancier hiervan onmiddellijk op de hoogte worden gesteld.



De fabrikant kan niet aansprakelijk worden gesteld voor eventuele persoonlijke of materiële schade aan de machine als gevolg van onjuiste installatie of niet-naleving van de specificaties van de fabrikant.

4.3.1 Elektrische specificaties van de installatie

MOD.	OPTIES	VOEDING SPANNING	MAX ELEKTRISCH VERMOGEN	AMP.	NETTO GEWICHT	
G-OEM-350	(B/DD/SA/UK)	230V 1N~ 50Hz	2,7kW	11,6 A	34 kg	
GM-OEM-350		230V 1N~ 50/60Hz				
GT-OEM-350						
G-OEM-400 UK	(SOFT/B/DD/SA)	230V 1N~ 50Hz	3,1 kW	13,3 A	41 kg	
GM-OEM-400 UK		230V 1N~ 50/60Hz				
GT-OEM-400 UK						
G-OEM-400	(SOFT/B/DD/SA)	230V 1N~ 50Hz	3,1 kW	13,3 A		41 kg
GM-OEM-400		230V 1N~ 50/60Hz				
GT-OEM-400						

4.4 Hydraulische aansluiting

De nieuwe slangen die bij het apparaat worden geleverd, moeten worden gebruikt (gebruik geen oude slangen).

Voordat de machine op de watertoevoer wordt aangesloten, moet de waterkwaliteit worden getest.

Aanbevolen waterkwaliteit:

Watertemperatuur (T):	max. 60 °C	Totale hardheid van het water:	5 - 10 °fH (Franse graden)
pH:	6,5 - 7,5		7 - 14 °eH (Engelse graden)
Onzuiverheden:	Ø < 0.08 mm		9 - 18 °dH (Duitse graden)
Chloriden:	max. 150 mg/l	Geleidbaarheid:	400 - 1,000 µS/cm
Cl:	0,2 - 0,5 mg/l		

Als de waterhardheid meer is dan 10 °fH (Franse graden), moet een ontkalker worden geïnstalleerd.

Naast de waterkwaliteit moet ook rekening worden gehouden met de druk van de waterleiding. Dit is belangrijk om te zorgen dat het apparaat correct werkt.

Vereiste waterdruk:

DYNAMISCHE DRUK	Min.				Max.			
	bar	kPa	kg/cm ²	psi	bar	kPa	kg/cm ²	psi
	2	200	2,03	29	4	400	4,07	58,01

Als de waterdruk hoger is dan de aanbevolen druk, moet een drukregelaar worden gemonteerd aan de uitgang **Fig. 2**. Als de druk van het leidingwater lager is dan de aanbevolen druk, moet een drukpomp in de waterleiding worden gemonteerd **Fig. 3**.

Fig. 2. Directe aansluiting van de watertoevoerslang.

Fig. 3. Drukpompaansluiting.

S → AFSLUITKRAAN

F → FILTER

H → WATERSLANG⁷

E → ELEKTROKLEP

B → ELEKTRISCHE DRUKPOMP

De volgende vereisten zijn noodzakelijk voor de juiste hydraulische installatie van de machine.

- Het hydraulische circuit moet zijn voorzien van een klep om de watertoevoer af te sluiten.
- Controleer of de druk van de hoofdleiding binnen het hierboven aangegeven bereik ligt.
- Om de werking van de machine te optimaliseren, beveelt de fabrikant aan dat de watertemperatuur bij de machine-invoer binnen het volgende bereik ligt.

Koud H ₂ O	Warm H ₂ O
5 °C < T < 35 °C / 41 °F < T < 95 °F	50 °C < T ≤ 60 °C / 122 °F < T < 140 °F

- Bij gebruik van warm water, moet de watertemperatuur ten hoogste 60 °C / 140 °F zijn.
- Alle machines moeten een 3/4"-schroefverbinding hebben.



Niet-naleving van deze aanbevelingen kan het apparaat ernstig beschadigen en kan ook letsel aan de gebruiker veroorzaken

⁷ Voor Australië, toevoerslang gecertificeerd met watermerk en terugstroombeveiliging. Moet worden geïnstalleerd in overeenstemming met AS/NZS3500.1 (watervoorziening), inclusief installatie van het meegeleverde terugstroombeveiligingsmechanisme.

4.5 Waterafvoeraansluiting

Het water dat uit de machine loopt, moet vrij weg kunnen stromen en daarom moet de afvoerbuis lager geplaatst zijn dan de afvoeropening **Fig. 4**. Als de afvoerpijp niet lager is geplaatst, is een drainagepomp vereist. Deze mag niet worden gemonteerd op een hoogte van meer dan **680 mm Fig. 5**. Als hiervan sprake is, kan de pomp worden aangevraagd op het moment van aankoop of later.

Fig. 4. Drainage installatie. ⁸

Fig. 5. Installatie van drainage op een hoogte met gebruik van drainagepomp.



De drainagepomp mag alleen worden geïnstalleerd door personeel dat door de fabrikant is geautoriseerd, en de fabrikant kan niet aansprakelijk worden gesteld in geval van onjuiste installatie.

4.6 Mechanische dispenser voor glansspoelmiddel

Installatie: Neem de slang aan de achterkant van uw machine met het opschrift "Rinse Aid" en plaats die in de spoeltank.

Slangen zijn transparant om u te laten zien dat er chemicaliën worden gedistribueerd.

Werking: Deze dispenser absorbeert het glansspoelmiddel wanneer deze tijdens het spoelen een drukverlies detecteert. Dat wil zeggen, wanneer de vulmagneetklep sluit, wordt een vacuüm gecreëerd dat ervoor zorgt dat de spoelglansmiddeldispenser de vloeistof opneemt, waarop deze is aangesloten.

Afstellen: De dispenser moet worden aangepast wanneer de machine is geïnstalleerd om ervoor te zorgen dat de wasprocedure vanaf het begin optimaal is. De instelling moet worden aangepast aan het type glansspoelmiddel en de waterhardheid.

4.7 Afwasmiddeldispenser (optioneel)

Gebruik **ALLEEN vloeibaar wasmiddel voor commercieel gebruik, hoge temperatuur en laagschuimend**. De fabrikant beveelt geen specifieke merknaam van chemicaliën aan. Neem contact op met uw plaatselijke distributeur van chemicaliën voor vragen over uw chemische behoeften.

Installatie: de toevoeropening van de wasmiddeldispenser bevindt zich in het voorste gedeelte van de wastank, boven het maximale waterniveau.

Neem de slang aan de achterkant van uw machine met het opschrift "Detergent" en plaats die in de wasmiddelcontainer.

Dit zorgt ervoor dat het juiste volume wasmiddel wordt geleverd aan de machine. Fig. 1

Installatie: de toevoeropening van de wasmiddeldispenser bevindt zich in het voorste gedeelte van de kuip, boven het maximale waterniveau. Raadpleeg het elektrisch schema voor meer informatie over de elektrische aansluiting. De kuip heeft een opening voor de installatie van de dispenser, gemarkeerd met een label waarop staat "DETERGENT CONNEXION".

Werking: de wasmiddeldispenser wordt geactiveerd tijdens de watertoevoer naar de machine, ongeacht of deze zich in de spoel- of vulcyclus bevindt. Instellingen: het volume van het wasmiddel moet worden aangepast wanneer dit onderdeel is geïnstalleerd om ervoor te zorgen dat de wasprocedure vanaf het begin optimaal is.

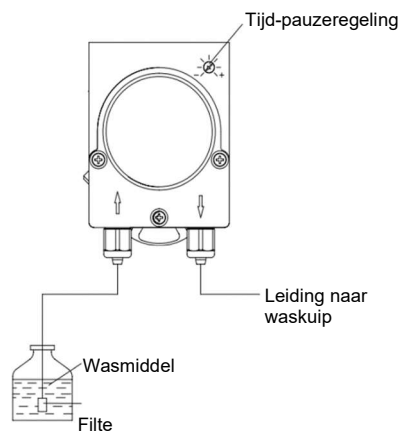

De fabrikant raadt aan om het vullen van het wasmiddel en de afstelling van het doseermecanisme te laten uitvoeren door een monteur die gekwalificeerd is in het gebruik van chemische producten om de wascyclus op de meest efficiënte manier te laten verlopen.

⁸ 31 mm diameter en moet worden geïnstalleerd in overeenstemming met AS/NZ3500.2 (drainage) door middel van een gekoppelde aansluiting op een DN40 of grotere leiding

4.8 Recyclage

De productverpakking bestaat uit:

- Een houten pallet.
- Karton.
- Een band van polypropyleen.
- Geëxpandeerd polyethyleen.



Alle verpakkingen rondom de machine kunnen worden gerecycled; correcte verwijdering van deze producten helpt het milieu te beschermen. Voor meer informatie over het recyclen van deze producten neemt u contact op met het desbetreffende kantoor van de lokale instantie. Gooi al deze materialen weg in overeenstemming met de geldende wetgeving.

5. INSTRUCTIES VOOR GEBRUIK EN ONDERHOUD



ALVORENS HET APPARAAT IN GEBRUIK TE NEMEN WORDT U VERZOCHT DEZE HANDLEIDING AANDACHTIG DOOR TE LEZEN.



HET APPARAAT IS UITSLUITEND BESTEMD VOOR PROFESSIONEEL GEBRUIK EN MAG ALLEEN WORDEN GEBRUIKT DOOR GEKWALIFICEERD PERSONEEL.

5.1 Bediening

Hieronder worden de stappen beschreven die nodig zijn om de werking van uw vaatwasser te optimaliseren, samen met alle beschikbare opties.

5.1.1 Symbolen op het bedieningspaneel Fig. 7

A. Cyclus selectiekноп	E. Machine UIT
B. Machine aan controlelampje	F. Wascyclus (120s)
C. Klaar voor gebruik controlelampje	G. Koude spoelcyclus (mod. 400)
D. Inschakelknop	H. Drainagecyclus (Alleen mod. B)

5.1.2 Symbolen op het bedieningspaneel Fig. 8

I. Knop (AAN/UIT)	J. Wascyclus 1 (90 sec.) / Drainage (mod. B)
J. Klaar voor gebruik controlelampje	L. Wascyclus 2 (120 sec.) / Regeneratie (mod.SOFT)
N. Zout nodig controlelampje mod. SOFT	M. Wascyclus 3 (180 sec.) + koude spoeling

5.1.3 Symbolen op het bedieningspaneel Fig. 9

I. Knop (AAN/UIT)	J. Wascyclus 1 (90 sec.) / Drainage (mod. B)
O. Boilerwater temperatuurdisplay	L. Wascyclus 2 (120 sec.) / Regeneratie (mod.SOFT)
P. Weergave van tankwatertemperatuur	M. Wascyclus 3 (180 sec.) + koude spoeling
Q. Zout nodig controlelampje mod. SOFT	

5.1.4 De machine inschakelen

Voordat u machine inschakelt, moet u het volgende controleren:

- ✓ De hoofdschakelaar moet aan staan.
- ✓ De waterkraan moet open staan.
- ✓ Er moet water in de hoofdleiding zijn.
- ✓ De bijbehorende filters moeten op hun plaats zitten.
- ✓ De overloop moet zich op zijn plaats bevinden.

Om de machine bij G-modellen in te schakelen (Fig.7), draait u de keuzeschakelaar van 0 naar WASH CYCLE.

Bij GM (Fig. 8) en GT-modellen (Fig. 9) drukt u eenmaal gedurende 1,5 seconde op de ON/OFF-knop.

5.1.5 Vullen en verwarmen

Wanneer het apparaat is ingeschakeld, begint het te vullen. Eerst wordt de spoelboiler gevuld en daarna de waskuip. Het vulproces kan enkele minuten duren. Zodra de waskuip vol is, begint de boiler op te warmen en als deze warm is, wordt de kuip verwarmd. Hoewel het mogelijk is om het wasproces te starten, wordt dit niet aanbevolen, omdat het water in de machine nog niet op de ideale temperatuur is.

Bij G (Fig.7) en GM-modellen (Fig.8), wanneer de machine de optimale wastemperatuur bereikt, gaat er een groen led-lampje branden, terwijl bij GT-modellen (Fig. 9) de bedrijfstemperatuur kan worden weergegeven op de display (O en P).

De temperatuur in de boiler moet tussen 82-90 °C en in de tank tussen 57-62 °C liggen (zie afbeelding).



Het wordt aanbevolen om het water in de vaatwasser elke 40/50 wasbeurten of tweemaal per dag te verversen.



De deur moet gesloten zijn voordat de machine kan beginnen met vullen. Om veiligheidsredenen zal de machine niet vullen als de deur open is.

De machine die u hebt gekocht, heeft een veiligheidsthermostaat in de boiler en een andere voor de kuip, zodat bij het uitvallen van een van de hoofdthermostaten de veiligheidsthermostaten de overeenkomstige verwarming uitschakelen.



Tijdens de eerste opwarming van de dag kan de ketel een hogere temperatuur bereiken dan hierboven genoemd vanwege de traagheid van de verwarming. Dit is normaal. Als u ziet dat onder druk staande stoom uit de mondstukken van de sproeiarm komt, terwijl de boiler aan het verwarmen is, moet de technische service op de hoogte worden gesteld.

5.1.6 Voorbereiding van de vaat

Alvorens u de vaat gaat wassen, moeten de voorbereidende stappen hieronder worden gevolgd:

- Verwijder de grootste etensresten van de vaat voordat u ze in de korven plaatst.
- Was het glaswerk eerst.
- Plaats de borden in het rek/de korf.
- Plaats de glazen ondersteboven.
- Plaats het bestek in de bestekmanden met de handgrepen naar beneden. De verschillende stukken bestek kunnen door elkaar worden geplaatst.
- Plaats de bestekmanden in de onderste korven.

5.1.7 De wascyclus selecteren

Voordat u de wascyclus start, plaatst u de overeenkomstige korf met de vaat in de machine en sluit u de deur. In modellen uit de G-serie (Fig. 7) moet een wascyclus worden geselecteerd om de was te starten. Elke wascyclus komt overeen met een wastijd die moet worden geselecteerd volgens de gebruikersvereisten. Druk vervolgens op START en de wascyclus zal automatisch starten.

Om het wasproces bij GM (Fig. 8) en GT-modellen (Fig. 9) te starten, selecteert u de wascyclus die u wilt uitvoeren door op een van de drie cycli te drukken. Elke wascyclus (90s / 120s / 180s) komt overeen met een wastijd die moet worden geselecteerd aan de hand van



De deur moet gesloten zijn voordat de machine kan beginnen met de wascyclus. Om veiligheidsredenen zal de wascyclus niet starten, als de deur open is.

5.1.8 Thermostop

GM (Fig. 8) en GT-modellen (Fig. 9) hebben de thermostopfunctie. De thermostop garandeert een constante spoeling bij een temperatuur van 85 °C. Dit betekent dat de machine blijft wassen tot de boiler de ideale temperatuur heeft bereikt. Daarna begint de spoelcyclus.

5.1.9 De wascyclus stoppen en het einde van de wascyclus

De wascyclus kan op de volgende manieren worden gestopt:

- Door de machine uit te schakelen → stopt de cyclus volledig.
- Door de deur te openen → als de deur gesloten wordt, gaat de cyclus verder.

Verwijder aan het einde van de wascyclus de korf en laat de vaat op een natuurlijke manier drogen. Haal het vaatwerk met schone handen uit de korf, pas op dat u zichzelf niet verbrandt, want het vaatwerk is heel erg warm.

5.1.10 Koud spoelen (alleen OEM-400 MOD en versies)

De COLD-versies hebben een koud spoelprogramma.

Om dit programma bij de G-modellen (Fig.7) uit te voeren, moet de cycluskeuzeschakelaar gedurende de vereiste tijd op koud spoelen (D) worden ingesteld. Terwijl de schakelaar in deze positie wordt gehouden, voert de machine een spoeling uit met koud water via de waterleiding. Houd bij de GM (Fig. 8) en GT-modellen (Fig. 9) de knop M eenmaal 3 seconden ingedrukt en de machine voert een spoeling uit met koud water uit de hoofdleiding.

5.1.11 Drainage van de machine

De vaatwassers hebben twee soorten drainages; zwaartekracht drainage of met gebruik van een drainagepomp.

5.1.11.1 Drainage door zwaartekracht

Om de machine op deze manier leeg te maken, verwijdert u gewoon de overloop van de machine en het water zal vanzelf wegvloeien. Om veiligheidsredenen mag deze drainagemethode alleen worden gebruikt als de machine is uitgeschakeld.

5.1.11.2 Drainage met behulp van de drainagepomp (optioneel)

Drainage met de optionele drainagepomp is alleen op aanvraag beschikbaar. De afvoerleiding moet altijd op een sifon worden gemonteerd om het terugstromen van geuren te voorkomen.

Bij G-modellen (Fig. 7) gaat u voor drainage als volgt te werk:

- Verwijder het overloopventiel.
- Selecteer de drainagefunctie met de keuzeschakelaar (H).
- Sluit de deur en druk op de cyclus-startknop (D), de drainagecyclus start automatisch.
- Aan het einde van de cyclus (ongeveer 160 s), plaatst u het overloopventiel opnieuw. De machine mag worden uitgeschakeld.

Bij GM (Fig. 8) en GT-modellen (Fig. 9) gaat u als volgt te werk:

- Verwijder het overloopventiel.
- Open de deur en druk 3 seconden op knop K. De drainagecyclus start automatisch.
- Aan het einde van de cyclus kan de machine worden uitgeschakeld.



Om water uit de machine af te voeren met de afvoerpomp, moet de slang zich op een hoogte bevinden van (max. 680 mm).

5.1.12 Regeneratiecyclus (alleen SOFT-modellen)

Bij GM (Fig. 8) en GT-modellen (Fig. 9) is de vaatwasser uitgerust met een handmatig regeneratie- of ontkalkingssysteem voor water met een hardheid gelijk aan of hoger dan 10 ° fH. Dit betekent dat het water dat de machine binnenkomt, moet worden verzacht. Als dit systeem niet is geïnstalleerd, kunnen de leidingen van de machine verstopt raken door de vorming van te veel kalkaanslag.

Ga als volgt te werk om ervoor te zorgen dat het systeem correct werkt:

- Open de deur.
- Verwijder de overloop en wacht tot de tank leeg is.
- Wanneer de tank is afgetapt en de deur open is, selecteert u de regeneratiecyclus door 3 seconden op L te drukken totdat het controlelampje blijft branden.
- Sluit de deur en de regeneratiecyclus start, het controlelampje blijft branden en knippert tot het einde van de cyclus.
- Na ongeveer 20 minuten gaat het controlelampje uit, wat aangeeft dat de regeneratiecyclus is voltooid.
- Wanneer de regeneratiecyclus is voltooid, opent u de deur en zet u de overloop weer op zijn plaats.
- Sluit de deur en de machine begint de tank te vullen omdat deze leeg is.
- Vul de tank elke week met zout, sluit de dop goed.



Het verschijnen van kalkaanslag op de schone vaat is een indicatie van de noodzaak om de ontkalkings- of regeneratiecyclus dringend uit te voeren.



Het wordt aanbevolen om de binnenkant van de machine te reinigen nadat de regeneratiecyclus is voltooid.

5.1.13 Machine uitschakelen

Bij de G-modellen (Fig.7) draait u de schakelaar naar 0 om de machine uit te schakelen.

Bij de GM (Fig. 8) en GT-modellen (Fig. 9) wordt de vaatwasser uitgeschakeld door gedurende 1,5 seconde op de AAN/UIT-knop te drukken.

De machine mag tijdens het wasproces niet worden uitgeschakeld, anders wordt het vaatwerk in de machine niet goed schoon.

5.1.14 De machine aan het einde van de dag schoonmaken

Aan het einde van de dag moeten de filters, wasdispensers, sproeiarmen en andere accessoires worden gereinigd. Dit is nodig om de levensduur van de machine te verlengen. Om te zorgen voor een efficiënte afwas, moet de vaatwasser perfect schoon en ontsmet zijn.

5.2 Handige tips

Lees de onderstaande handige tips aandachtig door zodat u het meeste profijt uit uw vaatwasser kunt halen.

5.2.1 Onderhoud

Reinig de machine altijd op de juiste manier om de levensduur ervan te verlengen.

- Verwijder aan het einde van elke dag alle afval uit de machine.
- Gebruik geen schurende, bijtende of zure producten, chloorhoudende schoonmaakmiddelen, oplosmiddelen of benzinederivaten om de machine schoon te maken.
- Spuit de machine en de directe omgeving (muren, vloeren) niet schoon met een waterslang, stoomreiniger of hogedrukreiniger.
- Om te voorkomen dat water ongecontroleerd de machine binnenkomt, moet u ervoor zorgen dat bij het reinigen van de vloer het water niet over de plint van de machine stroomt.
- Was alleen serviesgoed, glaswerk of keukengerei dat is gebruikt voor menselijke voeding.
- Controleer elke dag of de wasdispensers correct draaien.
- Controleer aan het begin van elke dag zout, glansspoelmiddel en wasmiddel.
- Bel de technische dienst twee keer per jaar om de machine te laten onderhouden:
 - Reiniging van waterfilter.
 - Reiniging van kalkaanslag op de weerstanden.
 - Inspectie van de staat van de afdichtingen.
 - Inspectie van de staat van de onderdelen.
 - Instelling van de dispensers.
 - Vaste verbinding van de elektrische aansluitingen op de klemmen.
- Als het netsnoer is beschadigd, moet het worden vervangen door de fabrikant, de klantenservice of bevoegd technisch personeel om risico's te voorkomen.

5.2.2 Glansspoelmiddel en afwasmiddel

Als u een ander glansspoelmiddel of afwasmiddel gaat gebruiken, moeten de instellingen overeenkomstig worden aangepast. Deze aanpassing moet worden uitgevoerd door gekwalificeerd personeel. Gebruik alleen afwasmiddelen die geschikt zijn voor industriële afwasmachines. Gebruik geen schuimproducerende reinigingsmiddelen. Afwasmiddelen die voor huishoudelijk gebruik zijn ontworpen, mogen in geen geval worden gebruikt.



Bij het omgaan met chemische stoffen moeten de veiligheidsinstructies in acht worden genomen. Gebruik geschikte beschermende kleding, handschoenen en een veiligheidsbril bij het hanteren van chemische stoffen. Vermeng geen verschillende reinigingsmiddelen.

5.2.3 Hygiënevoorschriften

- Raak geen schone vaat aan met vuile of vette handen.
- Gebruik schone, gesteriliseerde doeken om de vaat grondig te drogen.
- We raden u aan te wachten tot de machine de juiste wastemperatuur heeft bereikt, omdat dat zorgt voor een grondigere desinfectie en wasgang.
- Tap de kuip minimaal twee keer per dag af of elke 40/50 wasbeurten.

5.2.4 Optimale resultaten

Voor optimale wasresultaten raadt de fabrikant aan om als volgt te werk te gaan:

- Was de vaat als de machine gereed is.
- Zorg er altijd voor dat de verschillende dispensers correct zijn afgesteld.
- Houd de vaatwasser grondig schoon.

5.2.5 Lange buitengebruikstelling

Als de machine voor langere tijd buiten gebruik wordt gesteld (vakantie, tijdelijke sluiting ...), houd dan het volgende in de gaten:

- Laat de machine volledig leeglopen, inclusief de boiler.
- Reinig de machine grondig.
- Laat de deur van de machine open.
- Sluit het waterinlaatventiel.
- Schakel de hoofdstroomtoevoer uit.
- Als er kans op bevriezing bestaat, vraag dan uw technische dienst om de machine tegen bevriezing te beschermen.

6. FOUTEN, ALARMMELDINGEN EN STORINGEN

De stappen die moeten worden gevolgd in het geval van een fout of een storing worden hieronder beschreven. De mogelijke oorzaken en mogelijke oplossingen staan in de volgende tabel. Neem in geval van twijfel of wanneer u het probleem niet zelf kunt oplossen, contact op met de technische dienst.



Raak elektrische componenten niet aan; ze kunnen onder stroom staan en levensbedreigend zijn.

STORING	MOGELIJKE OORZAAK	OPLOSSING
De machine schakelt niet in.	Er is geen stroomvoorziening.	Controleer of de magnetothermische stroomonderbreker is geactiveerd.
	De zekeringen zijn doorgebrand.	Bel de technische dienst om de reden ervan te analyseren.
	Hoofdschakelaar open.	Schakelaar sluiten.
De machine vult zich niet met water.	Watertoevoerklep gesloten.	Open de waterklep.
	Spuitmonden geblokkeerd.	Reinig de spuitmonden en controleer de sproeiarmen op kalkaanslag.
	Magneetventielfilter geblokkeerd.	Bel de technische dienst om het filter schoon te maken.
	Pressostaat is kapot.	Bel de technische dienst om de drukschakelaar te vervangen.
Onvoldoende wasresultaat.	Wasdispensers geblokkeerd.	Reinig dispensers grondig.
	Te weinig wasmiddel.	Bel de technische dienst om de dispenser te resetten.
	Vuile filters.	Maak de filters grondig schoon.
	Aanwezigheid van schuim.	Ongeschikt wasmiddel. Bel de technische dienst om te zorgen voor het correcte wasmiddel.
		Te veel glansspoelmiddel. Bel de technische dienst om de dispenser te resetten.
	Temperatuur van onderste kuip bij 50 °C/122 °F.	Thermostaat defect of verkeerd ingesteld. Bel de technische dienst om hem te repareren.
	Duur van cyclus te kort voor mate van vuil op de vaat.	Selecteer een langere cyclus.
Water is te vuil.	Tap de waskuip af en vul hem met schoon water.	
Vaatwerk en keukengerei zijn niet droog.	Er is geen glansspoelmiddel	Vul het reservoir met glansspoelmiddel.
	Weinig glansspoelmiddel.	Bel de technische dienst om de dispenser af te stellen.
	Vaatwerk blijft te lang in de vaatwasser.	Wanneer de vaatwasser klaar is, haalt u de korf uit de machine en laat u het op een natuurlijke manier drogen.
	Spoeltemperatuur lager dan 80 °C/176 °F.	Bel de technische dienst om het probleem te analyseren.
Krassen of vlekken op vaatwerk.	Te veel glansspoelmiddel.	Bel de technische dienst om de dispenser van het glansspoelmiddel af te stellen.
	Water te kalkachtig.	Controleer de hardheid van het water en voer indien mogelijk onmiddellijk de regeneratiecyclus uit.

	Niet genoeg zout in zoutreservoir.	Vul zoutreservoir indien van toepassing.
	Sporen van zout in de kuip.	Zorg er bij het vullen van de zoutafzetting voor dat er geen zout in de kuip terechtkomt.
Machine stopt tijdens functioneren.	Elektrische installatie overbelast.	Bel de technische dienst om de elektrische installatie aan te passen.
	De machinebescherming is geactiveerd.	Reset de beveiliging en als deze opnieuw wordt geactiveerd, neemt u contact op met de technische dienst.
De machine stopt en vult zich met water tijdens het wassen.	Drukschakelpijp geblokkeerd.	Maak de kuip leeg en maak die grondig schoon.
	Drukschakelaar defect.	Bel de technische dienst om hem te vervangen.
	Overloop verkeerd gemonteerd.	Monteer overloop correct.
Machine begint niet met de wascyclus.	Deur is niet goed gesloten.	Sluit de deur op de juiste manier en als wordt geconstateerd dat deze vanzelf weer open gaat, bel dan de technische dienst om de veermechanismen aan te passen.
	Microschakelaar van deur defect.	Bel de technische dienst om hem te vervangen.
De machine loopt niet volledig leeg.	Machine staat niet goed waterpas.	De machine waterpas stellen. Neem bij twijfel contact op met uw technische dienst.
	Drukschakelaar defect.	Bel de technische dienst om de drukschakelaar te vervangen.



OPMERKING: Neem contact op met de technische dienst als er een fout optreedt, die niet in de bovenstaande tabel vermeld staat. De fabrikant behoudt zich het recht voor om de technische kenmerken zonder voorafgaande waarschuwing te wijzigen.

6.1 Foutdiagnose (Fig.8)

FOUT	BESCHRIJVING	GEVOLG
E1	OPEN DEUR	De AAN/UIT-LED gaat 0,5 seconde branden en gaat dan 2 seconden uit en gaat weer branden. Dit gaat door zolang de deur open is en de geselecteerde cyclus niet voltooid is.
E2	TANK VULLEN	De AAN/UIT-LED gaat twee keer 0,5 seconde branden en gaat dan 2 seconden uit en gaat weer twee keer branden. Dit gaat door totdat het water in de tank het juiste niveau bereikt in de ingestelde tijd.
E3	DRAINAGE VAN DE TANK	De AAN/UIT-LED gaat drie keer 0,5 seconde branden en gaat dan 2 seconden uit en gaat weer drie keer branden. Dit gaat door totdat de drainagepomp het water in de tank binnen de ingestelde tijd afvoert naar het juiste niveau.
E4	BOILERVERWARMING	De AAN/UIT-LED gaat vier keer 0,5 seconde branden en gaat dan 2 seconden uit en gaat weer vier keer branden. Dit gaat door totdat het water in de boiler de juiste temperatuur bereikt in de ingestelde tijd.
E5	VERWARMING VAN DE TANK	De AAN/UIT-LED gaat vijf keer 0,5 seconde branden en gaat dan 2 seconden uit en gaat weer vijf keer branden. Dit gaat door totdat het water in de tank de juiste temperatuur bereikt in de ingestelde tijd.

7. RECYCLAGE VAN HET PRODUCT



De Europese Richtlijn 2012/19 / EU met betrekking tot afgedankte elektrische en elektronische apparaten (AEEA) bepaalt dat huishoudelijke apparaten niet mogen worden weggegooid via de normale, stedelijke afvalcyclus voor vaste stoffen. Apparatuur die wordt afgedankt, moet apart worden ingezameld om de kosten van hergebruik en recycling van de materialen van de machine te optimaliseren en mogelijke schade aan atmosfeer en volksgezondheid te voorkomen. Op alle producten is het symbool van de doorgekruiste afvalbak geplaatst om de eigenaar te herinneren aan zijn verplichtingen met betrekking tot gescheiden afvalinzameling. Voor meer informatie over het correct verwijderen van huishoudelijke apparaten moeten eigenaars contact opnemen met hun lokale autoriteiten of de leverancier van het apparaat.

Snabbguide

G-OEM-350-SERIEN OCH G-OEM-400-SERIEN

Åtgärder

Påfyllning och uppvärmning

1. Vrid styrknappen (1) för att välja cykeltid. Kontrollampan tänds (2).
2. Vänta tills maskinen uppnår rätt driftvillkor och kontrollampan tänds (3).

Diska

1. Ta bort eventuella rester från tallrikarna och besticken innan du placerar dem i diskmaskinen.
2. Öppna luckan, lägg i disken och stäng luckan.
3. Tryck på cykelstartknappen (4), vilken kommer att tändas och fortsätta att lysa tills cykeln är slut.
4. Upprepa samma steg när cykeln är klar.
5. För att skölja i kallvatten, håller du styrknappen i kallsköljningsläget.

Kallsköljning.
Endast med G/OEM-400

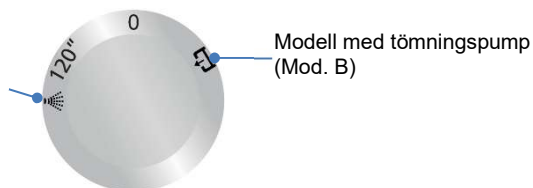

Diskmedel

Diskmedels- och spolglansbehållarna är standard.
(Se användarhandboken för hur du justerar och använder behållarna)
DISKMEDLET BÖR VARA I VÄTSKEFORM, AV INDUSTRIELL KVALITET,
TÅLA HÖGA TEMPERATURER, INTE SKUMMA.

Fig.1

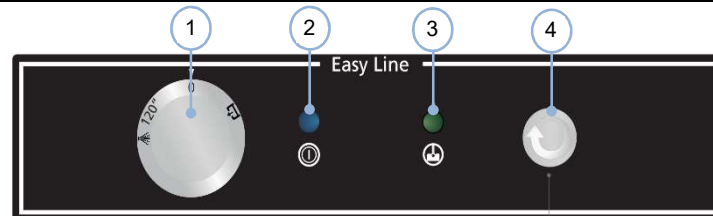

Tömning och rengöring

Tömning

1. Vrid styrknappen (1) till position "0" (OFF) (fig. 1).
2. Öppna luckan och avlägsna överfyllnadsskyddet (fig. 3).
AVLÄGSNA INTE FILTRET ELLER TAPPA BORT O-RINGEN
3. Stäng luckan och vrid styrknappen (1) till tömningsläget  (fig. 1)
4. Tryck på cykelstartknappen (4), vilken kommer att tändas och fortsätta att lysa tills cykeln är slut (fig. 1).
5. Hoppa över steg 3 och 4 om modellen töms genom självfall
6. Vrid styrknappen (1) till position "0" (OFF) (fig. 1).

Rengöring

1. Öppna luckan, avlägsna flödeskorken (fig. 3) och filtret (4).
2. Rengör och torka ur maskinen med en mjuk tygduk. Lämna luckan öppen till nästa dag eller nästa start.

Avhärdning

1. Placera avhärdningstabletten i behållaren och kör så många cykler som krävs.
(Se användarhandboken för mer information om denna åtgärd.)

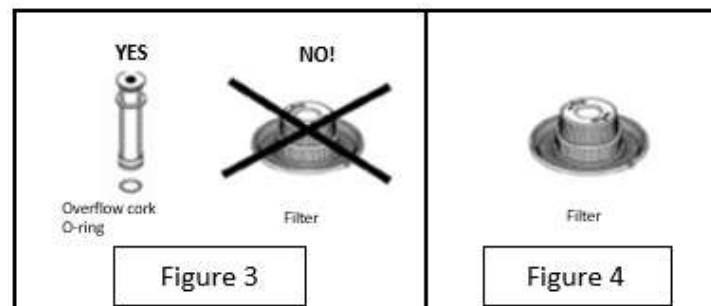

Snabbguide

GM-OEM-350-SERIEN OCH GM-OEM-400-SERIEN

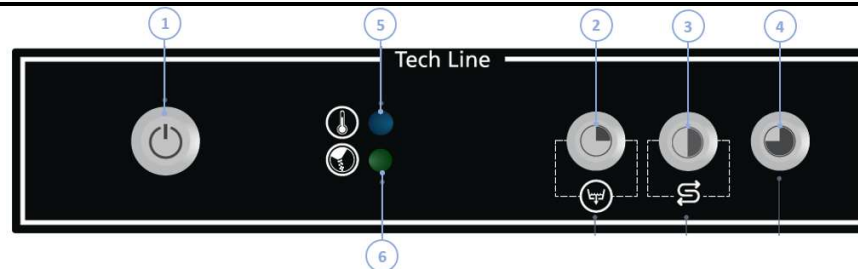

Fig.1

Åtgärder

Påfyllning och uppvärmning

1. Stäng luckan och tryck på knappen (1). Lysdioden inuti knappen (1) tänds.
2. Vänta tills maskinen uppnår rätt arbetstemperatur och lysdioderna tänds (5).

Diska

1. Ta bort eventuella rester från tallrikarna och besticken innan du placerar dem i diskmaskinen.
2. Öppna luckan, lägg i disken och stäng luckan.
3. Välj cykel genom att trycka på knappen (2), (3) eller (4). Lysdioderna inuti cykelstartknappen tänds, vilket visar att maskinen går.
4. Upprepa samma steg när cykeln är klar.
5. På GM-OEM-400 modeller utan mjukmedel, har knappen (4) dubbla funktioner. Håll inne den för att kallskölja.

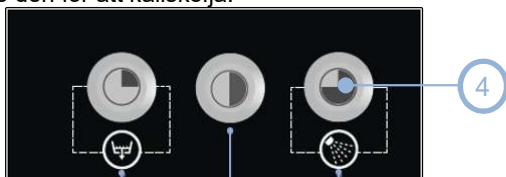

Diskmedel

Diskmedels- och spolglansbehållarna är standard.

(Se användarhandboken för hur du justerar och använder behållarna)

DISKMEDEL BÖR VARA I VÄTSKEFORM, AV INDUSTRIELL KVALITET, TÅLA HÖGA TEMPERATURER, INTE SKUMMA.

Tömning och rengöring

Tömning

1. Öppna luckan medan maskinen är påslagen.
2. Avlägsna överfyllnadsskyddet (fig. 3).
AVLÄGSNA INTE FILTRET ELLER TAPPA BORT O-RINGEN
3. Stäng luckan och håll inne knappen (2) i 3 sekunder för att tömma maskinen. Lysdioden inuti knappen (2) börjar blinka
4. Vänta tills lysdioden i knappen (2) slocknar.
5. Hoppa över steg 3 och 4 om modellen töms genom självfall
6. Tryck på knappen (1) för att stänga av maskinen och stänga luckan.

Regenerering

1. Regenereringscykeln i SOFT-modeller måste köras efter tömningscykeln. Maskinen måste vara tom.
2. Om LED-lampan (6) är på, fyll i saltburken inuti maskinen
3. Öppna luckan.
4. Håll inne knappen (3) i tre sekunder.
5. När lysdioden inuti knappen (3) börjar blinka, stänger du luckan.
6. Vänta tills lysdioden i knappen (3) slocknar.
7. Rengöra maskinen interna delar

Rengöring

1. Öppna luckan, avlägsna flödeskorken (fig. 3) och filtret (4).
2. Rengör och torka ur maskinen med en mjuk tygduk. Lämna luckan öppen till nästa dag eller nästa start.

Avhärdning

1. Placera avhärdningstabletten i behållaren och kör så många cykler som krävs.
(Se användarhandboken för mer information om denna åtgärd.)

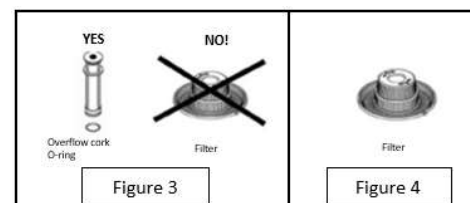

Snabbguide

GT-OEM-350-SERIEN OCH GT-OEM-400-SERIEN

Åtgärder

Påfyllning och uppvärmning

1. Stäng luckan och tryck på knappen (1). Lysdioden inuti knappen (1) tänds.
2. Vänta tills maskinen når rätt driftvillkor. Sköljningstemperaturen (3) måste vara minst 85 °C och tanktemperaturen (4) måste vara minst 55 °C.

Diska

1. Ta bort eventuella rester från tallrikarna och besticken innan du placerar dem i diskmaskinen.
2. Öppna luckan, lägg i disken och stäng luckan.
3. Välj cykel genom att trycka på knappen (5), (6) eller (7). Lysdiодerna inuti cykelstartknappen tänds, vilket visar att maskinen går.
4. Upprepa samma steg när cykeln är klar.
5. På GM-OEM-400 modeller utan mjukmedel, har knappen (7) dubbla funktioner. Håll inne den för att kallskölja.

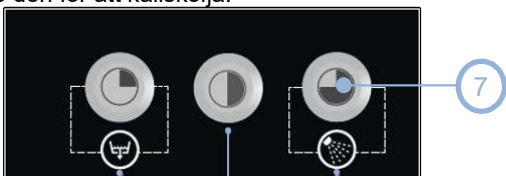

Diskmedel

Diskmedels- och spolglansbehållarna är standard.
(Se användarhandboken för hur du justerar och använder behållarna)
DISKMEDLET BÖR VARA I VÄTSKEFORM, AV INDUSTRIELL KVALITET,
TÅLA HÖGA TEMPERATURER, INTE SKUMMA.

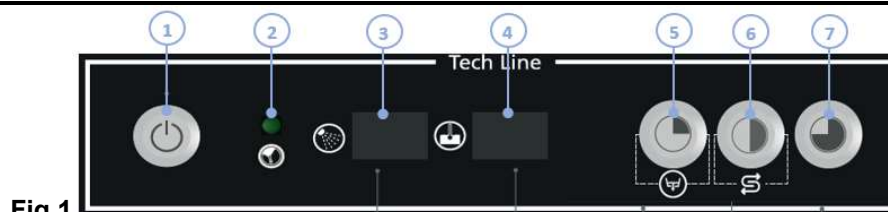

Fig.1

Tömning och rengöring

Tömning

1. Öppna luckan medan maskinen är påslagen.
2. Avlägsna överfyllnadsskyddet (fig. 3).
AVLÄGSNA INTE FILTRET ELLER TAPPA BORT O-RINGEN
3. Stäng luckan och håll inne knappen (5) i 3 sekunder för att tömma maskinen. Lysdioden inuti knappen (5) börjar blinka
4. Vänta tills lysdioden i knappen (5) slocknar.
5. Hoppa över steg 3 och 4 om modellen töms genom självfall
6. Tryck på knappen (1) för att stänga av maskinen och stänga luckan.

Regenerering

1. Regenereringscykeln i SOFT-modeller måste köras efter tömningscykeln. Maskinen måste vara tom.
2. Om LED-lampan (2) är på, fyll i saltburken inuti maskinen
3. Öppna luckan.
4. Håll inne knappen (6) i tre sekunder.
5. När lysdioden inuti knappen (6) börjar blinka, stänger du luckan.
6. Vänta tills lysdioden i knappen (6) slocknar.
7. Rengöra maskinen interna delar

Rengöring

1. Öppna luckan, avlägsna flödeskorken (fig. 3) och filtret (4).
2. Rengör och torka ur maskinen med en mjuk tygduk. Lämna luckan öppen till nästa dag eller nästa start.

Avhårdning

1. Placera avhårdningstabletten i behållaren och kör så många cykler som krävs.
(Se användarhandboken för mer information om denna åtgärd.)

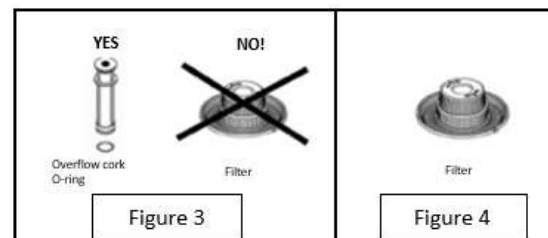

1. INNEHÅLL

1.	INNEHÅLL	116
2.	ALLMÄN INFORMATION OCH VARNINGAR.....	117
3.	PRODUKTINFORMATION	118
3.1	Allmänna specifikationer.....	118
3.2	Specifika egenskaper	118
4.	INSTALLATIONSANVISNINGAR.....	119
4.1	Avlägsna emballaget	119
4.2	Positionering och nivellering.....	119
4.3	Elektrisk anslutning.....	119
4.3.1	Installationens elektriska specifikationer	119
4.4	Hydraulisk anslutning.....	120
4.5	Dräneringsanslutning.....	120
4.6	Mekanisk sköljning och behållare.....	121
4.7	Diskmedelshållare (tillval).....	121
4.8	Återvinning.....	121
5.	ANVÄNDAR- OCH UNDERHÅLLSINSTRUKTIONER.....	122
5.1	Drift	122
5.1.1	Symboler på kontrollpanelen fig. 7	122
5.1.2	Symboler på kontrollpanelen fig. 8	122
5.1.3	Sätta på enheten	122
5.1.4	Påfyllning och uppvärmning.....	122
5.1.5	Förbereda disken.....	123
5.1.6	Välj diskcykel	123
5.1.7	Värmestopp.....	123
5.1.8	Stoppa diskcykeln och slutet på diskcykeln.....	123
5.1.9	Kallsköljning (endast OEM-400-modeller och varianter).....	123
5.1.10	Tömma maskinen	123
5.1.11	Regenereringscykel (endast SOFT-modeller).....	124
5.1.12	Stänga av maskinen	124
5.1.13	Rengöra maskinen i slutet av dagen	124
5.2	Användbara tips.....	124
5.2.1	Underhåll.....	124
5.2.2	Sköljmedel och tvättmedel.....	125
5.2.3	Hygienregler.....	125
5.2.4	Bästa resultat.....	125
5.2.5	Långvarig icke-användning.....	125
6.	FEL, VARNINGSSIGNALER OCH DRIFTSTOPP	126
6.1	Felsökning (fig. 8).....	127
7.	ÅTERVINNING AV PRODUKTEN.....	127

2. ALLMÄN INFORMATION OCH VARNINGAR

Denna manual har skapats för att hjälpa dig att förstå drift, installation och underhåll av enheten. Den innehåller all nödvändig information och varningar för att säkerställa att apparaten installeras och används korrekt, tillsammans med information om egenskaper och möjligheter som erbjuds, så att du kan njuta av din maskin till fullo.



INNAN DU STARTAR ENHETEN, LÄS NOGA DE INSTRUKTIONER SOM MEDFÖLJER DENNA MANUAL.

Manualen bör förvaras säkert och lättillgängligt för framtida referens.

Om enheten säljs eller överförs, lämna vänligen över handboken till den nya användaren.



DENNA ENHET ÄR UTESLUTANDE AVSEDD FÖR PROFESSIONELL ANVÄNDNING, OCH SKALL ENDAST ANVÄNDAS AV KVALIFICERAD PERSONAL.

- Valet av material, konstruktionen i överensstämmelse med CE-säkerhetsdirektiven (2014/35/EG Lågspänningsdirektivet, 2014/30/EG EMC-direktivet, 2006/42/EG Maskindirektivet, 2011/65/EU- RoHS2) samt de omfattande testerna säkerställer att maskinen är av högsta kvalitet. Utöver denna manual innehåller förpackningen även: kopplingsschema och topografisk tabell.
- Placering och installation, samt alla reparationer eller modifieringar, ska alltid utföras av en AUKTORISERAD TEKNIKER, i enlighet med gällande lagstiftning i landet. Tillverkaren tar inget ansvar om enheten är felaktigt installerad.
- Installation, felaktig inställning, olämpligt underhåll eller olämplig användning av enheten kan orsaka materiella skador och personskador.
- Diskmaskinen måste stå helt rakt och åtgärder vidtas för att ingen av elkablarna, vattenrören eller tömningsslangarna ska skadas eller böjs.
- **KLÄTTRA INTE** upp eller placera tunga föremål ovanpå diskmaskinen då den endast är konstruerad för att bära vikten av tallrikarna som väntar på att diskas.
- **Diskmaskinen är konstruerad för att diska tallrikar, glas och andra husgeråd med spår av mänskliga matrester. Eventuella övriga föremål får inte diskas i diskmaskinen.**
 - Om din maskin går sönder, vänligen kontakta vårt **tekniskaservicecenter**.
 - Okvalificerad eller obehörig personal får **INTE** försöka reparera maskinen.
 - Användning av andra reservdelar än originaldelar upphäver garantin.
- Medan underhåll pågår måste diskmaskinen vara bortkopplad från huvudströmbrytaren och vatteninloppet måste stängas.
- Repande eller frätande produkter, syror, lösningsmedel och klorbaserade tvättmedel får **INTE** användas för att rengöra enheten, eftersom det kan skada komponenterna.
- Denna maskin är avsedd att användas i en rumstemperatur från 5 °C till 40 °C.
- Använd endast korgarna, diskmedlen och spolglans som rekommenderas av tillverkaren.



UNDERLÅTENHET ATT FÖLJA DESSA INSTRUKTIONER ELLER FELAKTIG ANVÄNDNING AV ENHETEN BEFRIAR TILLVERKAREN FRÅN SKYLDIGHETER BETRÄFFANDE GARANTIN ELLER MÖJLIGA KRAV.

3. PRODUKTINFORMATION

Maskinen som du har köpt är särskilt konstruerad för att rengöra bestick, glas och andra husgeråd, och används i hotell- och cateringsektorn. Då detta är en industriell produkt kännetecknas dess egenskaper av den höga diskkapaciteten.

Alla maskiner har en typskylt som identifierar maskinen och anger dess tekniska egenskaper, i detta fall sitter den på ena sidan av maskinen. Ta inte bort typskylten från enheten.

TYP SKYL T

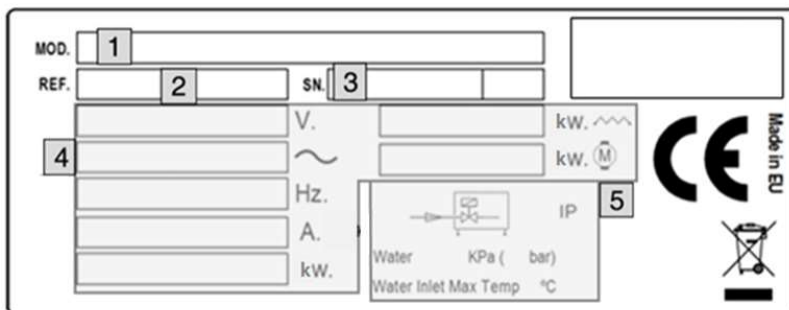

- 1: MASKINENS MODELLNAMN
 2: MASKINENS REFERENSNUMMER
 3: SERIENUMMER +
 TILLVERKNINGSDATUM
 4: ELEKTRISKA SPECIFIKATIONER
 5: VATTENINLOPPSSPECIFIKATIONER

Uppge dessa uppgifter om du ringer teknisk service.

3.1 Allmänna specifikationer

MOD.	OPTION	SPÄNNING FÖRSÖRJNING	PANNA			TANK			VATTENKONS. (l/cykel)	Ljudniv å
			Kap.	Temp.	Effekt (W)	Kap.	Temp.	Effekt (W)		
G-OEM-350	(B/DD/SA/UK)	230V 1N 50Hz	5 l	85°C	2400	11 l	60°C	2000	2,5	65 dBA
GM-OEM-350		230V 1N 50/60Hz								
GT-OEM-350		230V 1N 50/60Hz								
G-OEM-400	(SOFT/B/DD/SA)	230V 1N 50Hz			2800	15 l				
GM-OEM-400		230V 1N 50/60Hz								
GT-OEM-400		230V 1N 50/60Hz								
G-OEM-400	(SOFT/B/DD/SA) UK	230V 1N 50Hz	2400							
GM-OEM-400		230V 1N 50/60Hz								
GT-OEM-400		230V 1N 50/60Hz								

3.2 Specifika egenskaper

MOD.	DISKCYKLER		KALLSKÖ LJNING	TÖMNINGSP UMP	DISKMEDEL DOS	SKÖLJMEDEL	VÄRMES TOPP	DISKKAPACIT ET (korgar/h)		
	Nº	DISKCYKLE R (s)								
G-OEM-350	1	120	-	-	-	-	NEJ	30		
G-OEM-350 B				JA	-	-				
G-OEM-350 DD				-	JA	-				
G-OEM-350 SA				-	-	-				
G-OEM-350 UK				-	-	-				
G-OEM-400			JA	120	-	-			-	
G-OEM-400 B					JA	-			-	
G-OEM-400 DD					-	JA			-	
G-OEM-400 SA					-	-			-	
G-OEM-400 UK					-	-			-	
G(M/T)-OEM-350					3	90			-	-
G(M/T)-OEM-350 B	JA	-	-							
G(M/T)-OEM-350 DD	-	JA	-							
G(M/T)-OEM-350 SA	-	-	-							
G(M/T)-OEM-350 UK	-	-	-							
G(M/T)-OEM-400	180	120	JA	-		-	-			
G(M/T)-OEM-400 B				JA		-	-			
G(M/T)-OEM-400 DD				-		JA	-			
G(M/T)-OEM-400 SA				-		-	-			
G(M/T)-OEM-400 UK				-		-	-			
G(M/T)-OEM-400 SOFT				NEJ		-	-	JA		

4. INSTALLATIONSANVISNINGAR



Placering och installation, samt alla reparationer eller modifieringar, ska alltid utföras av en auktoriserad tekniker, i enlighet med gällande lagstiftning i landet.

Installation, felaktig inställning, olämpligt underhåll eller olämplig användning av enheten kan orsaka materiella skador och personskador.

4.1 Avlägsna emballaget

Avlägsna förpackningen från maskinen och kontrollera att den inte skadats under transporten. Om någon skada observeras, meddela omedelbart leverantören och transportföretaget. Vid tvivel, använd inte enheten förrän problemet har kunnat bedömas.



Emballaget (plast, expanderad polyuretan, häftklammer etc...) får inte lämnas inom räckhåll för barn, då de är potentiella risker.

Enheten ska flyttas med en gaffeltruck eller liknande för att undvika skador på stommen. Flytta maskinen till platsen där den ska installeras och ta sedan av förpackningen.

Hela förpackningen kan återvinnas. Kassera emballaget korrekt.

4.2 Positionering och nivellering

Maskinen har justerbara fötter så att du kan anpassa dess höjd, vilket görs genom att vrida foten till den önskade höjden uppnås. För bästa resultat är det viktigt att maskinen står plant. Underlaget som maskinen står på måste kunna bära hela maskinens vikt.

Kontrollera maskinens slutliga plats innan den installeras för att förhindra att den skadas när den används.

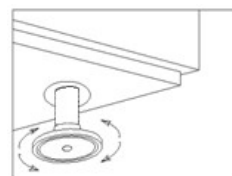

4.3 Elektrisk anslutning

En AUKTORISERAD TEKNIKER bör alltid utföra den elektriska installationen av enheten.

De rättsliga normer som gäller i varje land avseende anslutning till elnätet bör beaktas.



- Kontrollera att nätspänningen motsvarar det som anges på typskylten.
- Strömledaren bör vara flexibel med oljebeständig isolering, och den bör inte väga mindre än en sladd med normal isolering av polykloropren eller motsvarande syntetisk elastomer (H07RN-F).
- Strömkabelns tvärsnitt måste vara lämpligt för enhetens ström.
- En lättåtkomlig strömbrytare måste installeras bredvid maskinen för alla faser med ett minsta avstånd på 3 mm mellan kontaktarna. Strömbrytaren används för att koppla bort maskinen från elnätet medan installation, reparation, rengöring och underhåll pågår. Strömbrytaren måste använda rätt säkringar för maskinens märkström (A). Alternativt kan en lämplig magnetisk termisk strömbrytare användas.
- Maskinen måste jordas med ett differentialrelä. Tillverkaren är inte ansvarig för skador som uppstår på grund av underlåtenhet att uppfylla detta krav.
- Om fel upptäcks under installationen, ska leverantören omedelbart underrättas.



Tillverkaren kommer inte att hållas ansvarig för personliga eller materiella skador på enheten som orsakas av felaktig installation eller underlåtenhet att följa tillverkarens specifikationer.

4.3.1 Installationens elektriska specifikationer

MOD.	OPTION	FÖRSÖRJNING SPÄNNING	MAX EFFEKT	AMP.	NETTOVI KT
G-OEM-350	(B/DD/SA/UK)	230V 1N~ 50Hz	2,7kW	11.6 A	34 kg
GM-OEM-350		230V 1N~ 50/60Hz			
GT-OEM-350		230V 1N~ 50/60Hz			
G-OEM-400 UK	(SOFT/B/DD/SA)	230V 1N~ 50Hz	3,1 kW	13,3 A	41 kg
GM-OEM-400 UK		230V 1N~ 50/60Hz			
GT-OEM-400 UK		230V 1N~ 50/60Hz			
G-OEM-400	(SOFT/B/DD/SA)	230V 1N~ 50Hz	3,1 kW	13,3 A	41 kg
GM-OEM-400		230V 1N~ 50/60Hz			
GT-OEM-400		230V 1N~ 50/60Hz			

4.4 Hydraulisk anslutning

De nya slangarna som följer med maskinen bör användas (återanvänd inte gamla slangar).
Innan du ansluter maskinen till vattnet, måste vattenkvaliteten testas.
Rekommenderad vattenkvalitet:

Vattentemperatur (T):	max. 60 °C	Total vattenhårdhet:	5 – 10 °fH (franska hårdhetsgrader)
pH:	6,5 - 7,5		7 – 14 °eH (engelska hårdhetsgrader)
Föroreningar:	Ø < 0,08 mm		9 – 18 °dH (tyska hårdhetsgrader)
Klorider	max. 150 mg/l	Konduktivitet:	400 - 1,000 µS/cm
Cl:	0,2 - 0,5 mg/l		

Om vattnets hårdhet överstiger 10 °fH (franska hårdhetsgrader), måste en avhårdare installeras.
Förutom vattenkvaliteten måste trycket i vattenledningarna beaktas. Detta är viktigt för att maskinen ska fungera.

Nödvändigt vattentryck:

DYNAMISKT TRYCK	Min.				Max.			
	bar	kPa	kg/cm ²	psi	bar	kPa	kg/cm ²	psi
	2	200	2,03	29	4	400	4,07	58,01

Om vattentrycket är högre än det rekommenderade trycket, måste en tryckregulator installeras vid utloppet **fig. 2**. Om trycket i vattenledningarna är lägre än det rekommenderade trycket, måste en tryckpump installeras vid vatteninloppet **fig. 3**.

Fig. 2. Direktanslutning för vattenslangen.

Fig. 3. Ansluta tryckpumpen.

S → AVSTÄNGNINGSVENTIL F → FILTER H → VATTENSLANG⁹
E → ELEKTROVENTIL B → ELEKTRISK TRYCKPUMP

Följande krav måste iakttas för maskinens hydrauliska installation.

- Den hydrauliska kretsen måste ha en avstängningsventil för vattenförsörjningen.
- Kontrollera att trycket i vattenledningarna ligger inom det ovanstående området.
- För att maskinen ska fungera optimalt, rekommenderar tillverkaren att vattentemperaturen vid maskinens inlopp ligger inom följande område.

Kallvatten	Varmvatten
5 °C < T ^a < 35 °C / 41 °F < T ^a < 95 °F	50 °C < T ^a ≤ 60 °C / 122 °F < T ^a < 140 °F

- Om du använder varmvatten får vattentemperaturen inte överstiga 60 °C / 140 °F.
- Alla maskinerna måste använda 3/4" skruvanslutningar.



Underlåtenhet att följa dessa rekommendationer kan allvarligt skada maskinen eller användaren

4.5 Dräneringsanslutning

Vattnet som töms från maskinen måste flöda fritt och därför bör tömningsröret ligga lägre än utloppet **fig. 4**. Om tömningsröret inte ligger lägre krävs en tömningspump. Den får inte monteras högre upp än **680 mm fig. 5**. I detta fall kan pumpen begäras vid inköpstillfället eller senare.

Fig. 4. Installera tömning. ¹⁰

Fig. 5. Installera tömningen i jämnhöjd med tömningspumpen.



Tömningspumpen får endast installeras av personal med tillverkarens behörighet, och tillverkaren är inte ansvarig för felaktiga installationer.

⁹ I Australien används en vattenmärkt inloppsslang och backflödesskydd. De måste installeras enligt AS/NZS3500.1 (vattenförsörjning), inklusive att det medföljande backflödesskyddet installeras.

¹⁰ 31mm i diameter och måste installeras i enlighet med AS/ NZ3500.2 (tömning) genom att ansluta den till ett DN40-rör eller större

4.6 Mekanisk sköljning och behållare

Installation: Ta röret längst bak på maskinen märkt "Rinse Aid" och lägg det i sköljningsbehållaren.

Rören är genomskinliga så att man kan se eventuella kemikalier som förs genom dem.

Drift: Denna behållare absorberar sköljmedlet och upptäcker om tryckförändringar uppstår under sköljningen. När påfyllningssolenoidventilen stängs, bildas ett vakuum som låter sköljmedelsbehållaren absorbera vätskan till vilken den är ansluten.

Justering: Behållaren kan justeras efter att maskinen har installerats så att den kan optimeras redan från början. Inställningarna bör göras med hänsyn till typen av sköljmedel och vattnets hårdhet.

4.7 Diskmedelshållare (tillval)

Använd **ENDAST diskmedel i vätskeform för höga temperaturer och med låg löddring.**

Tillverkaren rekommenderar inte något specifikt märke med diskmedel. Kontakta din lokala leverantör om du har några frågor.

Installation: diskmedelsbehållarens inlopp ligger i diskutrymmets framedel ovanför den högsta vattennivån.

Ta röret längst bak på maskinen märkt "Detergent" och lägg det i diskmedelsbehållaren.

Detta gör att maskinen använder rätt mängd diskmedel. Fig. 1

Installation: diskmedelbehållarens ingång måste ligga i diskutrymmet ovanför den högsta vattennivån. Se kopplingsschemat för mer information om den elektriska anslutningen. Inuti diskmaskinen finns en öppning där behållaren kan installeras, vilken är märkt med en klisterlapp med texten "DETERGENT CONNEXION".

Användning: diskmedelsbehållaren aktiveras när maskinen fylls på med vatten, oavsett om den är i en sköljningscykel eller fylls på. Inställningar: Mängden diskmedel som används anpassas beroendes på om den nödvändiga komponenten för att optimera disken finns installerad redan från början.

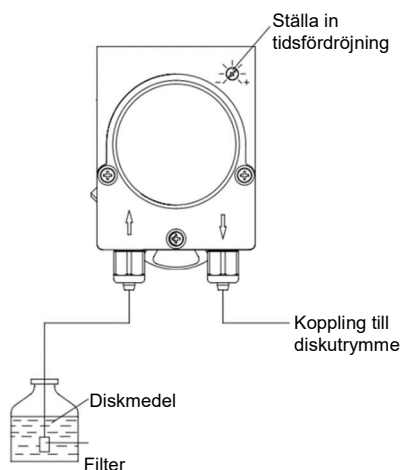

Endast personer kvalificerade att hantera kemiska produkter får tillsätta diskmedel till och justera behållaren för att maskinen ska diska så effektivt som möjligt.

4.8 Återvinning

Produktemballaget består av:

- En träpall.
- Kartong.
- Ett polypropenband.
- Utvidgad polyeten.



Allt emballage som används runt enheten kan återvinnas. Korrekt bortskaffande av dessa produkter bidrar till att skydda miljön. För ytterligare information om återvinning av dessa produkter hänvisas till de lokala myndigheterna. Kassera detta material i enlighet med gällande lagstiftning.

5. ANVÄNDAR- OCH UNDERHÅLLSINSTRUKTIONER



INNAN DU STARTAR ENHETEN, LÄS NOGA DE INSTRUKTIONER SOM MEDFÖLJER DENNA MANUAL.



DENNA ENHET ÄR UTESLUTANDE AVSEDD FÖR PROFESSIONELL ANVÄNDNING, OCH SKALL ENDAST ANVÄNDAS AV KVALIFICERAD PERSONAL.

5.1 Drift

De nödvändiga stegen för att optimera din diskmaskin visas nedan tillsammans med alla tillgängliga alternativ.

5.1.1 Symboler på kontrollpanelen fig. 7

A. Välja cykel	E. Maskin AV
B. Maskin på kontrollampa	F. Diskcykel (120 s)
C. Maskin redo kontrollampa	G. Kallsköljningscykel (mod. 400)
D. Startknapp	H. Tömningscykel (endast mod. B)

5.1.2 Symboler på kontrollpanelen fig. 8

I. Knapp (AV/PÅ)	K. Diskcykel 1 (90 s) / Tömning (mod. B)
C. Maskin redo kontrollampa	L. Diskcykel 2 (120 s) / Regenerering (mod. SOFT)
N. Salt krävs kontrollampa mod. SOFT	M. Diskcykel 3 (180s+ kallsköljning)

5.1.3 Symboler på kontrollpanelen fig. 9

I. Knapp (AV/PÅ)	K. Diskcykel 1 (90 s) / Tömning (mod. B)
O. Display för pannvattentemperatur	L. Diskcykel 2 (120 s) / Regenerering (mod. SOFT)
P. Display för tankvattentemperatur	M. Diskcykel 3 (180s+ kallsköljning)
Q. Salt krävs kontrollampa mod. SOFT	

5.1.4 Sätta på enheten

Innan du sätter på maskinen, kontrollerar du följande:

- ✓ Huvudströmbrytaren måste vara på.
- ✓ Vattenventilen måste vara öppen.
- ✓ Det måste finnas vatten i vattenledningarna.
- ✓ Alla filter måste vara på plats.
- ✓ Överfyllnadsskyddet måste vara på plats.

För att slå på en G-modell (fig. 7), vrider du väljaren från 0 till DISKCYKEL.

Med GM (Fig. 8) och GT (Fig.9), håller du inne strömbrytaren i 1,5 sekunder.

5.1.5 Påfyllning och uppvärmning

När maskinen slås på börjar den fyllas med vatten. Först fylls sköljningspannan och sedan resten av diskmaskinen. Det kan ta några minuter att fylla diskmaskinen. När diskmaskinen har fyllts börjar pannan värmas upp, och när den är varm värms vattnet i diskmaskinen upp. Även om diskningen kan startas, rekommenderar vi att man låter vattnet i maskinen nå rätt temperatur först.

När G (Fig. 7) och GM (Fig.8) modeller når den optimala disktemperaturen tänds det gröna LED-ljuset, medan arbetstemperaturen i GT-modeller (fig. 9) visas på skärmen (O och P).

Temperaturen i pannan bör vara 82-90 °C och 57-62 °C i diskmaskinen (se figur).



Vi rekommenderar att du byter ut vattnet i diskmaskinen varje 40/50 diskar eller två gånger om dagen.



Luckan måste vara stängd för att maskinen ska fyllas på. Av säkerhetsskäl fylls maskinen inte på om luckan är öppen.

Din maskin har en reservtermostat i pannan och en annan i själva diskmaskinen, och om någon av huvudtermostaterna skulle drabbas av fel kommer reservtermostaten att slå av de motsvarande värmeelementen.



Första gången maskinen värms upp under dagen kan pannan nå en högre temperatur än den angivna på grund av termisk tröghet. Det är normalt. Om trycksatt ånga syns tränga ut ur sköljningsmunstyckena medan pannan värms upp, kontaktar du teknisk support.

5.1.6 Förbereda disken

Innan du tvättar disken, måste du följa de förberedande stegen nedan:

- Ta bort alla stora matrester från disken innan du placerar den i korgarna.
- Tvätta glas först.
- Lägg tallrikar i korgen med tallrikshållare.
- Ställ glasen upp och ner.
- Lägg bestick i bestickkorgarna med handtagen neråt. Olika typer av bestick kan blandas.
- Placera bestickkorgarna i de nedre korgarna.

5.1.7 Välj diskcykel

Innan diskcykeln startar, placerar du korgarna med disk i maskinen och stänger luckan. Med G-modeller (fig. 7) måste en diskcykel väljas för att diskmaskinen ska kunna starta. Varje diskcykel motsvarar en diskningstid, och du väljer den cykel som passar dina behov bäst. Tryck sedan på startknappen så startar diskcykeln automatiskt.

Med GM (Fig. 8) och GT (Fig.9), väljer du diskcykeln du vill köra eller trycker på någon av de tre cyklerna för att starta diskningen. Varje diskcykel (90 s / 120 s / 180 s) motsvarar en diskcykel som väljs baserat på användarens behov. När du har valt en cykel körs den automatiskt.



Luckan måste vara stängd för att maskinen ska kunna starta diskcykeln. Av säkerhetsskäl startar inte maskinen om luckan är öppen.

5.1.8 Värmestopp

GM (Fig. 8) och GT (Fig.9), har ett värmestopp. Värmestoppet garanterar att maskinen sköljer med en konstant temperatur på 85 °C. Detta innebär att maskinen fortsätter att tvätta tills pannan når rätt temperatur. Sedan startar sköljcykeln.

5.1.9 Stoppa diskcykeln och slutet på diskcykeln

Diskcykeln kan stoppas på följande sätt:

- Genom att slå av maskinen → cykeln stoppar helt.
- Genom att öppna luckan → när luckan stängs fortsätter cykeln.

När diskcykeln är klar tar du ut korgen och låter disken lufttorka. Se till att dina händer är rena när du tar ut disken ur korgen och se till att inte bränna dig då disken är väldigt varm.

5.1.10 Kallsköljning (endast OEM-400-modeller och varianter)

COLD-versionerna har ett kallsköljningsprogram.

I G-modellerna (fig. 7) håller du cykelväljaren på kallsköljning (D) tillräckligt länge för att köra detta program. Medan du håller väljaren i detta läge sköljs disken med kallvatten direkt från vattenledningarna.

I GM (Fig. 8) och GT (Fig.9) håller du inne knappen M i minst 3 sekunder för att börja skölja med kallvatten direkt från vattenledningarna.

5.1.11 Tömma maskinen

Diskmaskinerna töms på två olika sätt: självfall eller med tömningspump.

5.1.11.1 Tömning med självfall

För att tömma maskinen på detta sätt tar du bort överfyllnadsskyddet från maskinen och låter den tömmas av sig själv. Av säkerhetsskäl får denna metod för att tömma maskinen endast användas medan den är avstängd.

5.1.11.2 Tömma med tömningspump (tillval)

Tömningspumpen är endast tillgänglig på begäran. Tömningsröret måste anslutas till en hävert för att förhindra att lukt tränger tillbaka in i maskinen.

I G-modeller (fig. 7) gör du följande:

- Avlägsna överfyllnadsventilen.
- Välj tömningsfunktionen med väljaren (H).
- Stäng luckan och tryck på startknappen (D) för att automatiskt starta tömningscykeln.
- När cykeln är klar (cirka 160 s) sätter du tillbaka överfyllnadsventilen. Därefter kan du stänga av maskinen.

I GM (Fig. 8) och GT (Fig.9) gör du följande:

- Avlägsna överfyllnadsventilen.
- Öppna luckan och håll inne knappen K i 3 sekunder för att automatiskt starta tömningscykeln.
- När cykeln är klar kan du stänga av maskinen.



För att tömma maskinen med tömningspumpen måste slangen vara tillräckligt högt upp (max 680 mm).

5.1.12 Regenereringscykel (endast SOFT-modeller)

GM (Fig. 8) och GT (Fig.9), har ett manuellt regenererings- eller avhärningssystem för vatten med en hårdhet på eller över 10 °fH. Det innebär att vatten som pumpas in i maskinen måste avhärdas. Om detta system inte finns installerat kan rören blockeras av kalkavlagringarna.

För att säkerställa att systemet fungerar som det ska, gör du följande:

- Öppna luckan.
- Ta bort överfyllnadsskyddet och vänta på att tanken töms.
- När tanken har tömts och medan luckan är öppen, väljer du regenereringscykeln genom att hålla inne L i 3 sekunder tills kontrollampan lyser konstant.
- Stäng luckan för att starta regenereringscykeln. Kontrollampan förblir tänd och blinkar tills cykeln är klar.
- Efter cirka 20 minuter slocknar kontrollampan, vilket innebär att regenereringscykeln är klar.
- När regenereringscykeln är klar, öppnar du luckan och sätter tillbaka överfyllnadsskyddet.
- När du stänger luckan fyller maskinen på den tomma tanken.
- Fyll tanken med salt varje vecka och sätt tillbaka locket ordentligt.



Om kalkränder dyker upp på ren disk innebär det att du måste köra avhärnings- eller regenereringscykeln omgående.



Vi rekommenderar att du rengör insidan av maskinen efter att regenereringscykeln är klar.

5.1.13 Stänga av maskinen

För att stänga av G-modeller (fig.7) sätter du väljaren i läge 0.

För att stänga av GM (Fig. 8) och GT (Fig.9) håller du inne strömbrytaren i 1,5 sekunder.

Maskinen kan inte stängas av om en diskcykel pågår då detta innebär att disken i maskinen inte rengörs ordentligt.

5.1.14 Rengöra maskinen i slutet av dagen

I slutet av dagen måste filtren, behållarna, sköljmunstyckena och övriga tillbehör rengöras. Detta är nödvändigt för att förlänga maskinens livslängd För att kunna diska effektivt måste diskmaskinen vara helt ren och desinficerad.

5.2 Användbara tips

Nedan följer några praktiska tips som hjälper dig få ut så mycket som möjligt från din diskmaskin.

5.2.1 Underhåll

Rengör alltid diskmaskinen noga för att förlänga maskinens livslängd.

- Avlägsna eventuella matrester från maskinen i slutet av varje dag.
- Använd inte nötande, korroderande eller syrabaserade produkter, klorbaserade rengöringsmedel, lösningsmedel eller besinderivat för att rengöra maskinen.
- Spraya inte maskinen eller dess omedelbara omgivning (väggar, golv) med en vattenslang, ångtvätt eller trycktvätt.
- För att förhindra att fukt tränger in i maskinen okontrollerat får maskinens plint inte täckas med vatten när golvet rengörs.
- Diska endast porslin, glas och andra husgeråd som används med mänsklig mat.
- Kontrollera att diskmedelsbehållarna roterar på rätt sätt varje dag.
- Kontrollera salt- sköljmedels- och diskmedelsnivåerna i början av varje dag.
- Ring teknisk support två gånger om året för att få underhåll utfört på maskinen:
 - Rengör vattenfiltret.
 - Rengör kalkavlagringar på resistorerna.
 - Kontrollera tätningarnas tillstånd
 - Kontrollera delarnas tillstånd
 - Justera behållarna.
 - Dra åt kablarna i kopplingsplintarna.
- Om strömsladden är skadad måste de ersättas av tillverkaren, eftermarknadsservice eller behörig teknisk personal för att förhindra risker.

5.2.2 Sköljmedel och tvättmedel

Om du byter sköljmedel eller diskmedel, justerar du inställningarna därefter. Dessa justeringar får endast utföras av lämpligt kvalificerad personal. Använd endast diskmedel som är lämpligt för industriella diskmaskiner. Använd inte skummande diskmedel. Tvättmedel avsedd för privat bruk får aldrig användas.



Om kemiska ämnen används, måste säkerhetsanvisningarna alltid följas. Använd skyddsutrustning om du hanterar kemiska ämnen. Blanda inte olika diskmedel.

5.2.3 Hygienregler

- Rör inte ren disk med smutsiga eller feta händer.
- Använd rena, steriliserade tygdukar för att noga torka tallrikarna.
- Vi rekommenderar att du väntar tills maskinen har nått rätt disktemperatur då detta gör desinficeringen och tvätten effektivare.
- Töm diskmaskinen minst två gånger om dagen eller varje 40/50 cykler.

5.2.4 Bästa resultat

För att uppnå bästa resultat när du diskar, rekommenderar tillverkaren följande:

- Diska när maskinen är redo.
- Se till att de olika behållarna sitter rätt.
- Håll diskmaskinen helt ren.

5.2.5 Långvarig icke-användning

Om enheten inte används under en längre period (semester, tillfällig stängning...), observera vänligen följande:

- Töm diskmaskinen helt, inklusive pannan.
- Rengör maskinen noga.
- Lämna luckan till maskinen öppen.
- Stäng vatteninloppsventilen.
- Stäng av huvudströmförsörjningen.
- Om det finns risk för temperaturer under nollstrecket, hör med din tekniska kundtjänst om hur du skyddar maskinen mot att frysa.

6. FEL, VARNINGSSIGNALER OCH DRIFTSTOPP

Följande steg ska följas vid fel eller driftstopp. De möjliga orsakerna och möjliga lösningarna finns listade i nedanstående tabell. Vid tvivel, eller om problemet inte går att lösa, kontakta vänligen vårt tekniska service.



Hantera inte elektriska komponenter, då det kan innebära livsfara eftersom komponenterna är strömförande.

FEL	MÖJLIG ORSAK	LÖSNING
Maskinen startar inte.	Det finns ingen strömförsörjning.	Kontrollera att den magnettermiska brytaren har utlösts.
	Säkringarna har gått.	Ring den tekniska kundtjänsten för att felsöka problemet.
	Huvudströmbrytaren är på.	Stäng huvudströmbrytaren.
Maskinen fylls inte med vatten.	Vatteninloppsventilen är stängd.	Öppna vattenventilen.
	Skölj alla blockerade munstycken.	Rengör munstyckena och kontrollera grenrören för kalkavlagringar.
	Solenoidventilfilter blockerat.	Ring den tekniska supporten för att få filtret rengjort.
	Tryckgivaren är trasig.	Ring den tekniska supporten för att få tryckgivaren utbytt.
Otillräcklig diskning	Behållarna är blockerade.	Rengör behållarna nogga.
	Slut på diskmedel	Ring den tekniska supporten för att fylla på behållaren
	Smutsiga filter.	Rengör filtren nogga.
	Skum bildas.	Olämpligt tvättmedel. Ring den tekniska supporten för att hitta rätt diskmedel.
		För mycket sköljmedel. Ring den tekniska supporten för att fylla på behållaren
	Temperaturen i den nedre delen av diskmaskinen är 50 °C / 122 °F.	Termostat felaktig eller felaktigt inställd. Ring den tekniska supporten för att åtgärda felet.
	Cykeln är för kort jämfört med hur smutsig disken är.	Välj en längre cykel.
Vattnet är för smutsigt.	Töm diskmaskinen och fyll på den med rent vatten.	
Fat och husgeråd torkar inte.	Sköljmedel saknas	Fyll på sköljmedelsbehållaren
	Ont om sköljmedel.	Ring den tekniska supporten för att justera behållaren
	Disken blir kvar i diskmaskinen för länge.	När diskvattnet har sjunkit undan tar man ut korgen från maskinen och låter den torka av sig själv.
	Sköljtemperaturen är 80 °C / 176 °F.	Ring den tekniska supporten för att felsöka problemet.
Repor eller fläckar på disken.	För mycket sköljmedel.	Ring den tekniska supporten för att justera sköljmedelsbehållaren
	Vattnet har för mycket kalk.	Kontrollera vattnets hårdhet och kör en regenereringscykel direkt om du kan.
	Otillräckligt med salt i saltbehållaren.	Fyll på saltbehållaren närhelst
	Spår av salt i diskmaskinen.	När du fyller på salt, ser du till att inte spilla salt i resten av diskmaskinen.

Maskinen stoppar medan den är i drift.	Elinstallationen överbelastad	Ring den tekniska supporten för att modifiera elinstallationen
	Maskinskyddet har utlösts.	Återställ säkerhetsanordningen, och om den utlöses igen ringer du den tekniska kundtjänsten.
Maskinen stoppar och fylls med vatten när den tvättar.	Tryckbrytarröret är blockerat.	Töm diskmaskinen och rengör noga.
	Fel på trycksensorn.	Ring den tekniska supporten för att få den utbytt.
	Överfyllnadsskyddet felinstallerat.	Installera överfyllnadsskyddet rätt.
Maskinen startar inte med diskcykeln.	Luckan stängs inte ordentligt.	Stäng luckan ordentligt och se om den öppnas av sig själv. Ring den tekniska supporten för att justera den.
	Fel på luckans mikrobrytare.	Ring den tekniska supporten för att få den utbytt.
Maskinen töms inte helt.	Maskinen står inte helt plant.	Se till att maskinen står plant, och ring den tekniska supporten om du är osäker.
	Fel på trycksensorn.	Ring den tekniska supporten för att få tryckgivaren utbytt.



OBS! Om ett fel uppstår som inte är listat i ovanstående tabell, vänligen kontakta vårt tekniska servicecenter. Tillverkaren förbehåller sig rätten att ändra de tekniska egenskaperna efter förvarning.

6.1 Felsökning (fig. 8)

FEL	BESKRIVNING	EFFEKT
E1	ÖPPEN LUCKA	Kontrolllampan tänds i 0,5 sekunder och slocknar sedan i 2 sekunder innan den tänds igen. Sekvensen upprepas så länge luckan är öppen och den valda cykeln inte har gått klart.
E2	FYLLA PÅ TANKEN	Kontrolllampan tänds två gånger i 0,5 sekunder och slocknar sedan i 2 sekunder innan den tänds två gånger igen. Detta fortsätter så länge vattnet i tanken inte har nått rätt nivå inom den angivna tiden.
E3	TÖMMA TANKEN	Kontrolllampan tänds tre gånger i 0,5 sekunder och slocknar sedan i 2 sekunder innan den tänds tre gånger igen. Detta fortsätter så länge tömningspumpen inte har tömt vattnet i tanken till rätt nivå inom den angivna tiden.
E4	VÄRMA UPP PANNAN	Kontrolllampan tänds fyra gånger i 0,5 sekunder och slocknar sedan i 2 sekunder innan den tänds fyra gånger igen. Detta fortsätter så länge vattnet i pannan inte har nått rätt temperatur inom den angivna tiden.
E5	VÄRMA UPP TANKEN	Kontrolllampan tänds fem gånger i 0,5 sekunder och slocknar sedan i 2 sekunder innan den tänds fem gånger igen. Detta fortsätter så länge vattnet i tanken inte har nått rätt temperatur inom den angivna tiden.

7. ÅTERVINNING AV PRODUKTEN



Det europeiska direktivet 2012/19/EU om avfall som utgörs av eller innehåller elektrisk och elektronisk utrustning (WEEE) anger att hushållsapparater inte ska kasseras tillsammans med vanligt hushållsavfall. Uttjänta apparater ska samlas in separat för att optimera kostnaden för återanvändning och återvinning av materialet inuti enheten, samtidigt som potentiella skador på atmosfären och folkhälsan undviks. Etiketten med den överkryssade soptunnan finns på alla produkter för att påminna ägaren om hans skyldigheter angående separat sophantering. För mer information angående korrekt hantering av kasserande av hushållsapparater, kontakta de lokala myndigheterna eller återförsäljaren.

Краткая инструкция

СЕРИИ: G/OEM-350 и G/OEM 400

Действия

Наполнение и нагрев

1. Повернуть ручку управления (1) и выбрать длительность цикла. Загорится индикатор (2).
2. Подождать, пока не загорится индикатор (3), указывая, что машина достигла необходимых рабочих условий.

Мойка

1. Удалить остатки пищи с посуды и после этого поместить посуду в машину.
2. Открыть дверь, поместить посуду, закрыть дверь.
3. Нажать кнопку начала цикла (4); она загорится и продолжит гореть до конца цикла.
4. Повторить по окончании цикла.
5. Для холодного ополаскивания, повернуть ручку управления на отметку холодного ополаскивания.

Холодное ополаскивание
Только в версии GB-40

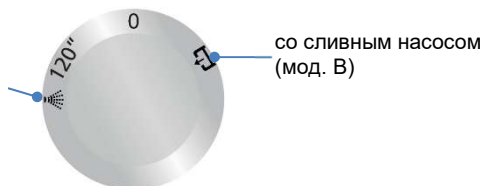

Чистящие вещества

Стандартные дозаторы моющего и ополаскивающего средства.
(Подробнее о регулировке и управлении дозаторами см. в руководстве пользователя)

ИСПОЛЬЗОВАТЬ ПРОФЕССИОНАЛЬНОЕ МОЮЩЕЕ СРЕДСТВО: ЖИДКОЕ НЕПЕНЯЩЕЕСЯ, ВЫСОКОТЕМПЕРАТУРНОЕ

Рис.1

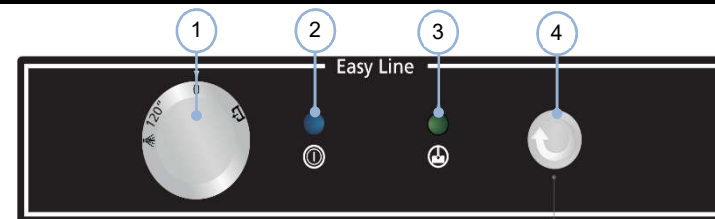

Слив и очистка

Слив

1. Повернуть ручку управления (1) в положение «0» (ВЫКЛ.) (Рис. 1).
2. Открыть дверь и снять трубку перелива (рис. 3).
НЕ СНИМАТЬ ФИЛЬТР И НЕ ВЫБРАСЫВАТЬ КОЛЬЦЕВОЕ УПЛОТНЕНИЕ
3. Закрыть дверь, повернуть ручку управления (1) на отметку слива (рис. 1).
4. Нажать кнопку начала цикла (4); она загорится и продолжит гореть до конца цикла (рис. 1).
5. В моделях с самотечным сливом пропустить шаги 3 и 4.
6. Повернуть ручку управления (1) в положение «0» (ВЫКЛ.) (Рис. 1).

Очистка

3. Открыть дверь, снять трубку перелива (рис. 3) и фильтр (4).
4. Очистить и насухо вытереть машину мягкой тканью. Оставить дверь открытой до следующего включения.

Удаление налета

1. Поместить средство от накипи в бак и провести необходимое число циклов.
(Подробнее об операции см. руководство пользователя).

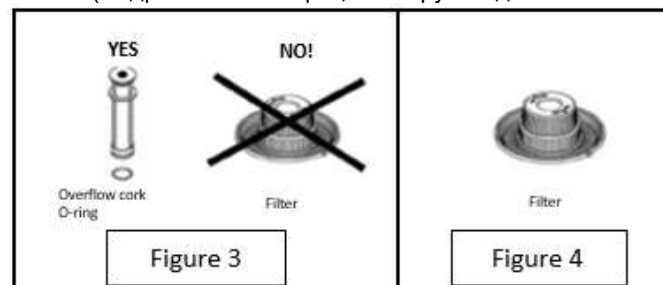

Краткая инструкция

СЕРИИ: G/M-OEM-350 и G/M-OEM 400

Действия

Наполнение и нагрев

1. Закрывать дверь, нажать кнопку (1). Загорится индикатор в кнопке (1).
2. Подождать, пока не загорится индикатор (5), указывая, что машина достигла необходимой рабочей температуры.

Мойка

1. Удалить остатки пищи с посуды и после этого поместить посуду в машину.
2. Открыть дверь, поместить посуду, закрыть дверь.
3. Выбрать цикл кнопкой (2), (3) или (4). Загорится индикатор в кнопке, показывая, что машина работает.
4. Повторить по окончании цикла.
5. На моделях GM-OEM-400 без умягчителя кнопка (4) имеет две функции. Удерживать кнопку для холодного ополаскивания.

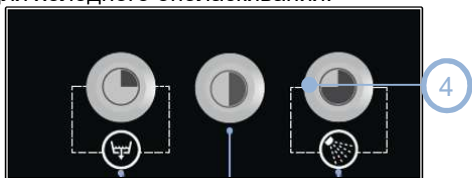

Чистящие вещества

Стандартные дозаторы моющего и ополаскивающего средства.
(Подробнее о регулировке и управлении дозаторами см. в руководстве пользователя)
ИСПОЛЬЗОВАТЬ ПРОФЕССИОНАЛЬНОЕ МОЮЩЕЕ СРЕДСТВО: ЖИДКОЕ НЕПЕНЯЩЕЕСЯ, ВЫСОКОТЕМПЕРАТУРНОЕ

Рис.1

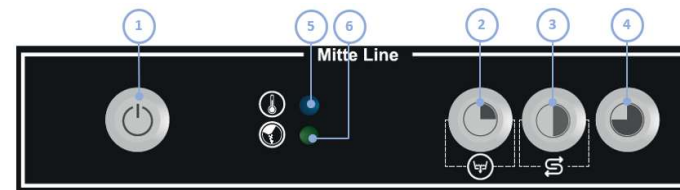

Слив и очистка

Слив

1. Когда машина включена, открыть дверь.
2. Снять трубку перелива (рис. 3). НЕ СНИМАТЬ ФИЛЬТР И НЕ ВЫБРАСЫВАТЬ КОЛЬЦЕВОЕ УПЛОТНЕНИЕ
3. Закрывать дверь, нажать и 3 с удерживать кнопку (2), чтобы провести слив. Начнет мигать индикатор в кнопке (2).
4. Подождать, пока не погаснет индикатор кнопки (2).
5. В моделях с самотечным сливом пропустить шаги 3 и 4.
6. Нажать кнопку (1), чтобы выключить машину, и закрыть дверь.

Регенерация

1. Цикл регенерации в моделях SOFT проводится после каждого цикла слива. Машина должна быть пустая.
2. Если светодиод (6) включен, заполните емкость для соли внутри машины.
3. Открыть дверь.
4. Нажать и 3 с удерживать кнопку (3).
5. Когда индикатор кнопки (3) начнет мигать, закрыть дверь.
6. Подождать, пока не погаснет индикатор кнопки (3).
7. Очистить внутренние поверхности машины.

Очистка

1. Открыть дверь, снять трубку перелива (рис. 3) и фильтр (4).
2. Очистить и насухо вытереть машину мягкой тканью. Оставить дверь открытой до следующего включения.

Удаление налета

1. Поместить средство от накипи в бак и провести необходимое число циклов. (Подробнее об операции см. руководство пользователя).

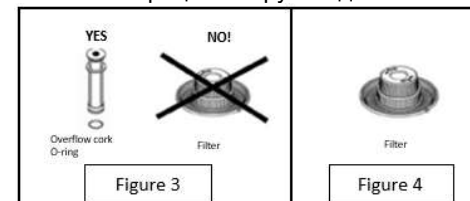

Краткая инструкция

СЕРИИ: G/M-OEM-350 и G/M-OEM 400

Действия

Наполнение и нагрев

1. Закрыть дверь, нажать кнопку (1). Загорится индикатор в кнопке (1).
2. Подождать, пока не загорится индикатор (5), указывая, что машина достигла необходимой рабочей температуры.

Мойка

1. Удалить остатки пищи с посуды и после этого поместить посуду в машину.
2. Открыть дверь, поместить посуду, закрыть дверь.
3. Выбрать цикл кнопкой (5), (6) или (7). Загорится индикатор в кнопке, показывая, что машина работает.
4. Повторить по окончании цикла.
5. На моделях GM-OEM-400 без умягчителя кнопка (7) имеет две функции. Удерживать кнопку для холодного ополаскивания.

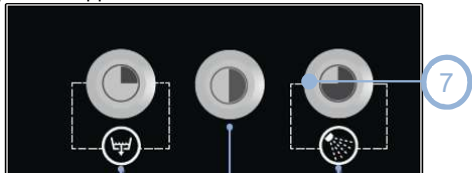

Чистящие вещества

Стандартные дозаторы моющего и ополаскивающего средства.
 (Подробнее о регулировке и управлении дозаторами см. в руководстве пользователя)
ИСПОЛЬЗОВАТЬ ПРОФЕССИОНАЛЬНОЕ МОЮЩЕЕ СРЕДСТВО: ЖИДКОЕ НЕПЕНЯЩЕЕСЯ, ВЫСОКОТЕМПЕРАТУРНОЕ



Рис.1

Слив и очистка

Слив

1. Когда машина включена, открыть дверь.
2. Снять трубку перелива (рис. 3). НЕ СНИМАТЬ ФИЛЬТР И НЕ ВЫБРАСЫВАТЬ КОЛЬЦЕВОЕ УПЛОТНЕНИЕ
3. Закрыть дверь, нажать и 3 с удерживать кнопку (5), чтобы провести слив. Начнет мигать индикатор в кнопке (5).
4. Подождать, пока не погаснет индикатор кнопки (5).
5. В моделях с самотечным сливом пропустить шаги 3 и 4.
6. Нажать кнопку (1), чтобы выключить машину, и закрыть дверь.

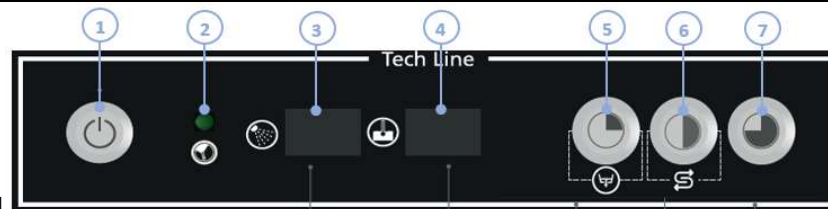
Регенерация

1. Цикл регенерации в моделях SOFT проводится после каждого цикла слива. Машина должна быть пустая.
2. Если светодиод (2) включен, заполните емкость для соли внутри машины
3. Открыть дверь.
4. Нажать и 3 с удерживать кнопку (6).
5. Когда индикатор кнопки (6) начнет мигать, закрыть дверь.
6. Подождать, пока не погаснет индикатор кнопки (6).
7. Очистить внутренние поверхности машины.

Очистка

1. Открыть дверь, снять трубку перелива (рис. 3) и фильтр (4).
2. Очистить и насухо вытереть машину мягкой тканью. Оставить дверь открытой до следующего включения.

Удаление налета

1. Поместить средство от накипи в бак и провести необходимое число циклов. (Подробнее об операции см. руководство пользователя).

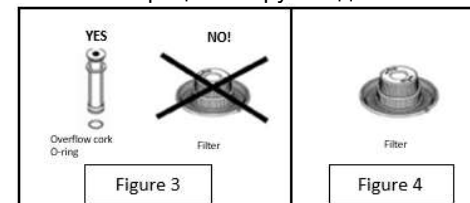

1. СОДЕРЖАНИЕ

1.	СОДЕРЖАНИЕ.....	131
2.	ОБЩАЯ ИНФОРМАЦИЯ И ПРЕДУПРЕЖДЕНИЯ	132
3.	ИНФОРМАЦИЯ О ПРОДУКЦИИ.....	133
3.1	Общие характеристики.....	133
3.2	Особые характеристики	133
4.	ИНСТРУКЦИИ ПО УСТАНОВКЕ.....	134
4.1	Снятие упаковки.....	134
4.2	Установка и выравнивание	134
4.3	Подключение к электросети	134
4.3.1	Электрические характеристики подключения	135
4.4	Подключение к водопроводу	135
4.5	Подключение к канализации.....	136
4.6	Механический дозатор ополаскивающего средства	136
4.7	Дозатор моющего средства (опция).....	136
4.8	Переработка	137
5.	ИНСТРУКЦИИ ПО ИСПОЛЬЗОВАНИЮ И ОБСЛУЖИВАНИЮ	137
5.1	Управление.....	137
5.1.1	Знаки на панели управления (рис. 7).....	137
5.1.2	Знаки на панели управления (рис. 8).....	137
5.1.3	Знаки на панели управления (рис. 9).....	137
5.1.4	Включение машины	137
5.1.5	Наполнение и нагрев	138
5.1.6	Подготовка посуды	138
5.1.7	Выбор цикла мойки.....	138
5.1.8	Термостоп.....	138
5.1.9	Остановка цикла мойки и конец цикла мойки	138
5.1.10	Холодное ополаскивание (только мод. OEM-400 и ее версии).....	139
5.1.11	Слив машины	139
5.1.12	Цикл регенерации (только модели SOFT).....	139
5.1.13	Выключение машины.....	139
5.1.14	Чистка машины в конце дня.....	140
5.2	Полезные советы.....	140
5.2.1	Обслуживание	140
5.2.2	Моющее и ополаскивающее средство.....	140
5.2.3	Санитарные регламенты	140
5.2.4	Оптимальные результаты	140
5.2.5	Длительный простой.....	140
6.	НЕПОЛАДКИ И СООБЩЕНИЯ ОБ ОШИБКАХ	141
6.1	Диагностика ошибок (рис. 8).....	142
7.	УТИЛИЗАЦИЯ ПРОДУКЦИИ.....	142

2. ОБЩАЯ ИНФОРМАЦИЯ И ПРЕДУПРЕЖДЕНИЯ

В этом руководстве описано управление, установка и обслуживание машины. В нем содержится вся необходимая информация и предупреждения для правильной установки и эксплуатации машины, а также информация о ее характеристиках и возможностях для эффективного использования.



ПЕРЕД ЗАПУСКОМ МАШИНЫ ВНИМАТЕЛЬНО ПРОЧЕСТЬ ИНСТРУКЦИИ В ЭТОМ РУКОВОДСТВЕ.

Бережно хранить руководство для дальнейших справок.

При передаче машины передать с ней руководство пользователя новому владельцу.



ЭТА МАШИНА ПРЕДНАЗНАЧЕНА ТОЛЬКО ДЛЯ ПРОФЕССИОНАЛЬНОГО ИСПОЛЬЗОВАНИЯ ОБУЧЕННЫМ ПЕРСОНАЛОМ.

- Качество машины обеспечивают выбор материалов и проектирование согласно директивам по безопасности ЕС (2014/35/ЕС по низковольтному оборудованию, 2014/30/ЕС по ЭМС, 2006/42/ЕС по машинам и оборудованию, 2011/65/ЕС по ограничению вредных веществ) и исчерпывающие испытания. К руководству прилагаются электрическая схема и схема установки отдельных деталей.
- Все работы по установке, подключению, ремонту и наладке проводятся только **АВТОРИЗОВАННЫМ ТЕХНИЧЕСКИМ СПЕЦИАЛИСТОМ** согласно действующим в стране правилам и нормам. Производитель не несет ответственности в случае ошибочной установки машины.
- Неправильная установка, настройка и обслуживание могут привести к материальному ущербу и травмам.
- Следует правильно выравнивать машину и убедиться, что электрические кабели, шланги подачи и слива воды не пережаты и не перекручены.
- **ЗАПРЕЩАЕТСЯ** забираться на машину или ставить на нее тяжелые предметы, она рассчитана только на вес корзин с посудой, которую моет.
- **Посудомоечная машина предназначена для мытья тарелок, стаканов и другой посуды со следами пищи для людей. Запрещается мыть в машине любые другие предметы.**
 - В случае неисправности обратитесь в **сервисный центр**.
 - **ЗАПРЕЩАЕТСЯ** ремонтировать машину неквалифицированным и неавторизованным лицам.
 - При использовании неоригинальных запасных частей гарантия аннулируется.
- Перед началом каких-либо работ по обслуживанию отключить машину от электрической сети, закрыть клапан подачи воды.
- **ЗАПРЕЩАЕТСЯ** использовать едкие или абразивные вещества, кислоты, растворители и хлорсодержащие моющие средства, т.к. они повреждают компоненты.
- Эта машина предназначена для работы при температуре от 5°C до 40°C.
- Использовать только рекомендованные производителем корзины, моющие и ополаскивающие средства.



НЕСОБЛЮДЕНИЕ ЭТИХ ИНСТРУКЦИЙ ИЛИ НЕПРАВИЛЬНОЕ ИСПОЛЬЗОВАНИЕ МАШИНЫ СНИМАЕТ С ПРОИЗВОДИТЕЛЯ ОТВЕТСТВЕННОСТЬ В ОТНОШЕНИИ ГАРАНТИИ И ВОЗМОЖНЫХ РЕКЛАМАЦИЙ.

3. ИНФОРМАЦИЯ О ПРОДУКЦИИ

Машина предназначена для мойки столовых приборов, изделий из стекла и другой посуды, используемой в отелях и кейтеринге. Это профессиональное устройство высокой производительности.

На всех устройствах сбоку крепится паспортная табличка с идентификационными данными машины и ее техническими характеристиками. Не снимать паспортную табличку с машины.

ПАСПОРТНАЯ ТАБЛИЧКА

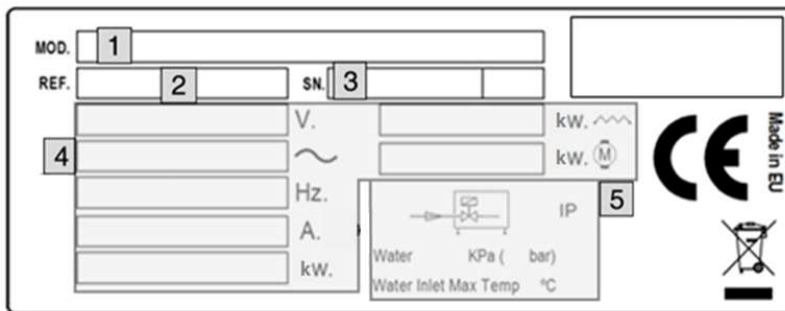

- 1: НАЗВАНИЕ МОДЕЛИ
- 2: АРТИКУЛ МОДЕЛИ
- 3: СЕРИЙНЫЙ НОМЕР И ДАТА ПРОИЗВОДСТВА
- 4: ЭЛЕКТРИЧЕСКИЕ ХАРАКТЕРИСТИКИ
- 5: ХАРАКТЕРИСТИКИ ПОДКЛЮЧЕНИЯ ВОДОПРОВОДУ

Следует указывать эти данные при вызове сервисной службы.

3.1 Общие характеристики

МОДЕЛЬ	ВАРИАНТ	НАПРЯЖЕНИЕ ПИТАНИЯ	БОЙЛЕР			БАК			РАСХОД ВОДЫ (л/цикл)	Уровень шума	
			Объем	Т°	Мощн. (Вт)	Объем	Т°	Мощн. (Вт)			
G-OEM-350	(B/DD/SA/UK)	230V 1N 50Hz	5 l	85°C	2400	11 l	60°C	2000	2	65 dBA	
GM-OEM-350		230V 1N 50/60Hz									
GT-OEM-350											
G-OEM-400	(SOFT/B/DD/SA)	230V 1N 50Hz			2800	15 l			2400		2,5
GM-OEM-400		230V 1N 50/60Hz									
GT-OEM-400											
G-OEM-400	(SOFT/B/DD/SA) UK	230V 1N 50Hz	2400	2,5	65 dBA						
GM-OEM-400		230V 1N 50/60Hz									
GT-OEM-400											

3.2 Особые характеристики

МОДЕЛЬ	ЦИКЛЫ МОЙКИ		ХОЛОДНОЕ ОПОЛАСКИВАНИЕ	СЛИВНО И НАСОС	ДОЗАТОР МОЮЩ. СР-ВА	УМЯГЧИТЕЛЬ	ТЕРМОСТОП	ПРОИЗВОДИТЕЛЬНОСТЬ (корзины/ч)				
	Кол.	Циклы мойки (с)										
G-OEM-350	1	120	-	-	-	-	НЕТ	30				
G-OEM-350 B				ДА	-	-						
G-OEM-350 DD				-	ДА	-						
G-OEM-350 SA				-	-	-						
G-OEM-350 UK				-	-	-						
G-OEM-400			3	120	ДА	-			-	-	ДА	40
G-OEM-400 B						ДА			-	-		
G-OEM-400 DD						-			ДА	-		
G-OEM-400 SA						-			-	-		
G-OEM-400 UK						-			-	-		
G(M/T)-OEM-350	3	90	-	-	-	-	ДА	40				
G(M/T)-OEM-350 B				ДА	-	-						
G(M/T)-OEM-350 DD				-	ДА	-						
G(M/T)-OEM-350 SA				-	-	-						
G(M/T)-OEM-350 UK				-	-	-						
G(M/T)-OEM-400		180	120	ДА	-	-			-	ДА	40	
G(M/T)-OEM-400 B					ДА	-			-			
G(M/T)-OEM-400 DD					-	ДА			-			
G(M/T)-OEM-400 SA					-	-			-			
G(M/T)-OEM-400 UK					-	-			-			
G(M/T)-OEM-400 SOFT			НЕТ	-	-	ДА						

4. ИНСТРУКЦИИ ПО УСТАНОВКЕ



Все работы по установке, подключению, ремонту и наладке проводятся только **АВТОРИЗОВАННЫМ ТЕХНИЧЕСКИМ СПЕЦИАЛИСТОМ** согласно действующим в стране правилам и нормам.

Неправильная установка, настройка и обслуживание могут привести к материальному ущербу и травмам.

4.1 Снятие упаковки

Снять упаковку с машины и проверить на повреждения от транспортировки. При наличии повреждений немедленно известить поставщика и перевозчика. В случае сомнений не использовать машину до оценки специалистом.



Упаковка (пластик, пенополиуретан, скобы и пр.) потенциально опасна, не оставлять в зоне доступа детей.

Перемещать машину погрузчиком или другим грузоподъемным средством, чтобы избежать повреждения. Перевезти машину к месту установки и затем снять упаковку.

Вся упаковка пригодна для переработки. Правильно утилизировать упаковку.

4.2 Установка и выравнивание

Ножки машины регулируются по высоте поворотом, позволяя выставить необходимую высоту. Для оптимальной работы необходимо правильно выравнивать машину. Пол в месте установки машины должен иметь достаточную грузоподъемность для полного веса машины с грузом.

Перед установкой осмотреть место установки, чтобы предотвратить повреждения при использовании.

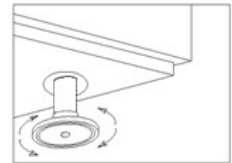

4.3 Подключение к электросети

Подключение к электросети осуществляет только квалифицированный электрик.

Соблюдать действующие в стране установки правила и нормы в отношении подключения к электросетям.



- Убедиться, что напряжение сети совпадает с данными на табличке машины.
- Использовать гибкий кабель питания с маслоустойчивой оплеткой, весом не ниже кабеля в обычной изоляции из неопрена или аналогичного синтетического эластомера (H07RN-F).
- Использовать кабель питания с сечением, достаточным для номинального тока машины.
- Рядом с машиной в легком доступе устанавливается разъединитель для всех фаз с минимальным контактным зазором 3 мм. Разъединитель используется для отключения машины при установке, ремонте, чистке и обслуживании. Он также имеет плавкие предохранители под номинальный ток (A) машины. Также можно использовать подходящий термоманитный выключатель.
- Устройство заземляется через дифференциальный выключатель. Производитель не несет ответственности за ущерб, вызванный несоблюдением этого требования.
- Немедленно сообщать производителю о каких-либо неполадках, замеченных при установке.



Производитель не отвечает за какой-либо ущерб лицам или повреждение машины, вызванный неправильной установкой или несоблюдением характеристик производителя.

4.3.1 Электрические характеристики подключения

MOD.	ВАРИАНТ	НАПРЯЖЕНИЕ ПИТАНИЯ	МАКС. МОЩНОСТЬ	A	ВЕС НЕТТО	
G-OEM-350	(B/DD/SA/UK)	230V 1N~ 50Hz	2,7kW	11,6 A	34 kg	
GM-OEM-350		230V 1N~ 50/60Hz				
GT-OEM-350						
G-OEM-400 UK	(SOFT/B/DD/SA)	230V 1N~ 50Hz	3,1 kW	13,3 A	41 kg	
GM-OEM-400 UK		230V 1N~ 50/60Hz				
GT-OEM-400 UK						
G-OEM-400	(SOFT/B/DD/SA)	230V 1N~ 50Hz	3,1 kW	13,3 A		41 kg
GM-OEM-400		230V 1N~ 50/60Hz				
GT-OEM-400						

4.4 Подключение к водопроводу

Использовать новые шланги, поставляемые с машиной. Не использовать старые шланги.

Перед подключением к водопроводу проверить качество воды.

Рекомендованное качество воды:

Температура воды (Т):	макс. 60 °C	Общая жесткость воды:	5 – 10 °fH (французских градусов)
pH:	6,5 - 7,5		7 – 14 °eH (английских градусов)
Загрязнения:	Ø < 0.08 мм		9 – 18 °dH (немецких градусов)
Хлориды:	макс. 150 мг/л	Электропроводность	400 - 1,000 мкМс/см
Хлор:	0,2 - 0,5 мг/л		

Если жесткость воды превышает 10°fH (французских градусов), следует установить умягчитель.

Помимо качества воды, проверить давление в водопроводе. Это необходимо для правильной работы машины.

Требуемое давление воды:

ДИНАМИЧЕСКОЕ ДАВЛЕНИЕ	мин.				макс.			
	бар	кПа	кг/см ²	фунт/кв.д.	бар	кПа	кг/см ²	фунт/кв.д.
	2	200	2,03	29	4	400	4,07	58,01

Если давление выше рекомендованного, установить на выходе регулятор давления **Рис. 2**. Если давление ниже рекомендованного, установить на месте подключения к водопроводу нагнетательный насос **Рис. 3**.

Рис. 2. Прямое подключение шланга подачи воды.

Рис. 3. Подключение нагнетательного насоса.

S → ЗАПОРНЫЙ КЛАПАН F → ФИЛЬТР H → ШЛАНГ ВОДЫ
E → СОЛЕНОИД V → ЭЛЕКТРОНАГНЕТАТЕЛЬНЫЙ НАСОС

Для правильного подключения машины к водопроводу необходимо соблюдать следующие требования.

- Гидравлический контур оснащается клапаном для отключения подачи воды.
- Убедиться, что давление в водопроводе соответствует указанному выше.
- Для оптимизации работы машины производитель рекомендует использовать воду температурой в указанных ниже пределах.

Холодная вода	Горячая вода
5 °C < T ^a < 35 °C	50 °C < T ^a ≤ 60 °C

- При использовании горячей воды, ее температура не может превышать 60°C.
- Все машины должны оснащаться винтовым соединением на 3/4".



Несоблюдение этих рекомендаций может привести к серьезному повреждению машины и травмам пользователя.

4.5 Подключение к канализации

Сливаемая вода должна течь свободно, поэтому сливная труба должна находиться ниже выхода слива **рис. 4**. Если сливная труба не находится ниже, то устанавливается сливной насос. Он устанавливается на высоте не выше **680 мм рис. 5**. В этом случае насос заказывается при покупке машины или после поставки.

Рис. 4 Установка слива

Рис. 5. Установка слива на высоте с использованием сливного насоса.



Сливной насос устанавливается только персоналом, авторизованным производителем, и производитель не принимает ответственность в случае неправильной установки.

4.6 Механический дозатор ополаскивающего средства

Установка: Поместить в емкость ополаскивающего средства шланг с маркировкой «Rinse Aid», расположенный на задней стороне машины.

Прозрачные шланги позволяют следить за подачей средства.

Принцип работы: Дозатор набирает ополаскивающее средство, если замечает потерю давления во время ополаскивания. Когда закрывается соленоидный клапан подачи, созданный вакуум вынуждает дозатор подсасывать жидкость, к которой он подключен.

Настройка: Дозатор настраивается при установке для оптимальной мойки с самого начала. Настройки регулируются по типу ополаскивающего средства и по жесткости воды.

4.7 Дозатор моющего средства (опция)

Использовать только **малопенящееся жидкое моющее средство для профессионального использования при высокой температуре**. Производитель не рекомендует какую-то конкретную марку. С вопросами по подбору химических средств обращаться к местному поставщику моющих средств.

Установка: вход дозатора моющего средства расположен спереди в моющем баке выше максимального уровня воды.

Поместить в емкость моющего средства шланг с маркировкой «Detergent», расположенный на задней стороне машины.

Это обеспечит подачу правильного количества моющего средства. **Рис. 1**

Установка: вход дозатора моющего средства должен быть спереди в моющем баке выше максимального уровня воды. Подробнее о подключении к электросети см. в электрической схеме. Отверстие для установки дозатора находится в баке и обозначено наклейкой «DETERGENT CONNEXION».

Принцип работы: дозатор моющего средства включается при заборе воды, как в цикле ополаскивания, так и при заполнении. **Настройка:** Дозатор настраивается при установке устройства для оптимальной мойки с самого начала.

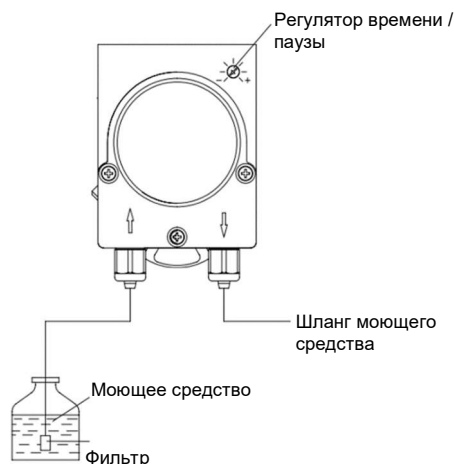

Для выбора моющего средства и настройки дозатора рекомендуется обратиться к квалифицированному специалисту в области химических средств для максимально эффективной промывки.

4.8 Переработка

Упаковка состоит из

- деревянного паллета;
- картона;
- полипропиленовой ленты;
- пенополиуретана.



Все упаковочные материалы пригодны для переработки. Правильная утилизация поможет защитить окружающую среду. За подробной информацией о переработке этих материалов обращаться в муниципальные органы власти. Утилизировать эти материалы согласно действующему законодательству.

5. ИНСТРУКЦИИ ПО ИСПОЛЬЗОВАНИЮ И ОБСЛУЖИВАНИЮ



ПЕРЕД ЗАПУСКОМ МАШИНЫ ВНИМАТЕЛЬНО ПРОЧЕШЬ ИНСТРУКЦИИ В ЭТОМ РУКОВОДСТВЕ.



ЭТА МАШИНА ПРЕДНАЗНАЧЕНА ТОЛЬКО ДЛЯ ПРОФЕССИОНАЛЬНОГО ИСПОЛЬЗОВАНИЯ ОБУЧЕННЫМ ПЕРСОНАЛОМ.

5.1 Управление

Ниже показаны шаги для оптимизации работы посудомоечной машины, а также все доступные опции.

5.1.1 Знаки на панели управления (рис. 7)

A. Ручка управления	E. Выключение машины
B. Индикатор питания машины	F. Цикл мойки (120 с)
C. Индикатор готовности к работе	G. Цикл холодного ополаскивания (мод. 400)
D. Кнопка включения	H. Цикл слива (только мод. В)

5.1.2 Знаки на панели управления (рис. 8)

I. Кнопка ВКЛ./ВЫКЛ.	K. Цикл мойки 1 (90 с) / Слив (мод. В)
J. Индикатор готовности к работе	L. Цикл мойки 2 (120 с) / Регенерация (мод. SOFT)
N. Индикатор недостатка соли мод. SOFT	M. Цикл мойки 3 (18 с + холодное ополаскивание)

5.1.3 Знаки на панели управления (рис. 9)

I. Кнопка ВКЛ./ВЫКЛ.	K. Цикл мойки 1 (90 с) / Слив (мод. В)
O. Дисплей температуры бойлера	L. Цикл мойки 2 (120 с) / Регенерация (мод. SOFT)
P. Дисплей температуры бака	M. Цикл мойки 3 (18 с + холодное ополаскивание)
Q. Индикатор недостатка соли мод. SOFT	

5.1.4 Включение машины

Перед включением машины проверить следующее:

- ✓ Выключатель питания сети включен.
- ✓ Запорный клапан открыт.
- ✓ В водопроводе есть вода.
- ✓ Соответствующие фильтры установлены.
- ✓ Трубка перелива установлена на место.

Чтобы включить машину модели G (рис. 7), повернуть ручку управления от отметки «0» на отметку «WASH CYCLE». В моделях GM (Fig.8) и GT (Fig.9), нажать кнопку ВКЛ./ВЫКЛ. один раз на 1,5 секунды.

5.1.5 Наполнение и нагрев

Сразу после включения машина начинает набирать воду. Сначала наполняется бойлер ополаскивания, затем моечный бак. Набор воды продолжается несколько минут. Когда вода в бак набрана, бойлер начинает нагреваться, после нагрева бойлера нагревается бак. Не рекомендуется начинать мойку, хотя это уже возможно, до нагрева машины до заданной температуры.

На моделях G (рис. 7) и, GM (Fig.8) по достижении оптимальной температуры для мойки, загорается зеленый диод. На моделях GT (рис. 9) рабочая температура показана на дисплее (O и P).

Требуемая температура бойлера – 82–90°C, бака – 57–62°C (см. рис.).



Рекомендуется менять воду в посудомоечной машине каждые 40–50 моек или не реже двух раз в день.



Набор воды начинается, только если закрыта дверь машины. По соображениям безопасности машина не набирает воду с открытой дверью.

Аварийные термостаты в бойлере и баке отключают нагрев соответствующего компонента в случае неисправности какого-либо из основных термостатов.



Во время первого за день нагрева бойлер может нагреваться выше, чем указано из-за тепловой инерции. Это не является неисправностью. Если при нагреве бойлера из сопел ополаскивателя выходит пар под давлением, необходимо вызвать сервисную службу.

5.1.6 Подготовка посуды

Перед мойкой посуды выполнить действия по подготовке:

- Удалить наиболее крупные остатки пищи перед размещением посуды в корзинах
- Сначала мыть стеклянные изделия.
- Положить тарелки в реечную корзину.
- Поставить бокалы вверх дном.
- Положить ножи и вилки в специальные корзины ручками вниз. Можно перемешивать разные типы столовых приборов.
- Поставить корзины для ножей и вилок в нижние корзины.

5.1.7 Выбор цикла мойки

Перед началом цикла мойки поместить в машину корзину с посудой и закрыть дверь. В моделях G (рис. 7) для начала мойки следует выбрать цикл мойки. У каждого цикла своя длительность, которая выбирается, исходя из требований пользователя. Затем нажать кнопку «START», цикл мойки начнется автоматически.

В моделях GM (Fig.8) и GT (Fig.9) для начала мойки следует нажать кнопку одного из трех циклов, и запустить выбранный цикл. У каждого цикла своя длительность (90 с/120 с/180 с), которая выбирается, исходя из требований пользователя. Выбранный цикл начнется автоматически.



Набор воды начинается, только если закрыта дверь машины. По соображениям безопасности машина не набирает воду с открытой дверью.

5.1.8 Термостоп

Модели GM (Fig.8) и GT (Fig.9) оснащены функцией термостопа. Термостоп обеспечивает постоянное ополаскивание при 85°C градусах. Это означает, что машина продолжает мойку, пока бойлер не достигнет идеальной температуры. Затем начинается цикл ополаскивания.

5.1.9 Остановка цикла мойки и конец цикла мойки

Для остановки цикла мойки можно:

- выключить машину → цикл полностью останавливается;
- открыть дверь → когда дверь снова закрывается, цикл продолжается.

В конце каждого цикла мойки достать корзину и дать посуде высохнуть на воздухе. Чистыми руками вынуть посуду из корзины, соблюдая осторожность, так как посуда очень горячая.

5.1.10 Холодное ополаскивание (только мод. OEM-400 и ее версии)

Версии COLD имеют программу холодного ополаскивания.

В моделях G (рис. 7) для запуска этой программы удерживать ручку переключателя на холодном ополаскивании (D) необходимое время. Пока ручка удерживается в этом положении, машина проводит цикл ополаскивания холодной водой из водопровода.

В моделях GM (Fig.8) и GT (Fig.9) нажать кнопку M один раз и удерживать ее 3 секунды, машина запустит ополаскивание холодной водой из водопровода.

5.1.11 Слив машины

Существует два типа слива посудомоечных машин: самотеком и с помощью сливного насоса.

5.1.11.1 Самотечный слив

Вынуть трубку перелива из машины, и вода сольется самотеком. Из соображений безопасности использовать этот тип слива только после выключения машины.

5.1.11.2 Слив со сливным насосом (опция)

Слив с помощью сливного насоса предоставляется только по запросу. Сливной насос всегда устанавливается на сифон для предотвращения появления неприятных запахов.

В моделях G (рис. 7), действовать следующим образом:

- Снять трубку перелива.
- Ручкой переключателя выбрать функцию слива (H).
- Закрывать дверь и нажать кнопку запуска цикла (D), цикл слива начнется автоматически.
- По окончании цикла (прим. через 160 с), вернуть на место трубку перелива. Теперь можно отключить машину.

В моделях GM (Fig.8) и GT (Fig.9) действовать следующим образом:

- Снять трубку перелива.
- Открыть дверь, нажать кнопку K и удерживать ее 3 секунды, цикл слива начнется автоматически.
- По окончании цикла можно отключить машину.



Чтобы провести слив с помощью сливного насоса, шланг должен находиться на высоте не выше 680 мм.

5.1.12 Цикл регенерации (только модели SOFT)

Машины моделей GM (Fig.8) и GT (Fig.9) оснащаются системой ручной регенерации или удаления накипи для воды жесткостью от 10°fH. Это значит, что поступающая в машину вода требует умягчения. Если эта система не установлена, скопление накипи в трубах машины может их перекрыть.

Для корректной работы машины следует:

- Открыть дверь.
- Снять трубку перелива и подождать слива воды из бака.
- После слива бака, с открытой дверью, выбрать цикл регенерации кнопкой L (нажать и удерживать 3 с), пока не загорится индикатор.
- Закрывать дверь, начнется регенерация, индикатор горит и в конце цикла начинает мигать.
- Примерно через 20 минут индикатор гаснет, показывая, что цикл регенерации закончен.
- Когда цикл регенерации закончен, открыть дверь и поставить на место трубку перелива.
- Закрывать дверь, машина начнет набирать воду в пустой бак.
- Каждую неделю класть соль в бак и аккуратно закрывать крышку.



Появление полос накипи на чистой посуде указывает на необходимость срочной регенерации.



Рекомендуется чистить машину изнутри после проведения цикла регенерации.

5.1.13 Выключение машины

Чтобы выключить машину модели G (рис. 7), поверните ручку на «0».

Чтобы выключить машину модели GM (Fig.8) и GT (Fig.9) нажать кнопку ВКЛ./ВЫКЛ. и удерживать 1,5 с.

Не выключать машину во время мойки, так как это препятствует качественной очистке посуды в машине.

5.1.14 Чистка машины в конце дня

В конце дня чистить фильтры, дозаторы, разбрызгиватели и другие аксессуары. Это необходимо для продления срока службы машины. Для эффективного мытья посуды машина должна быть совершенно чистой и продезинфицированной.

5.2 Полезные советы

Полезные советы ниже помогут максимально эффективно использовать посудомоечную машину.

5.2.1 Обслуживание

Всегда адекватно чистить машину, чтобы увеличить срок службы машины.

- В конце каждого дня убирать скопившиеся отходы.
- Для чистки машины не использовать абразивные, щелочные или кислотные вещества, хлорсодержащие моющие средства, растворители или производные бензина.
- Не использовать для чистки машины и в ее непосредственной близости (стены, пол) воду из шланга, пароочиститель или мойку под давлением.
- Для защиты от случайного попадания воды в машину, убедиться, что нижнюю планку машины не заливают при мойке пола.
- Мыть только столовые приборы, стеклянные изделия и посуду для пищи для людей.
- Каждый день проверять вращение разбрызгивателей.
- В начале каждого дня проверять уровни соли, ополаскивающего и моющего средств.
- Дважды в год вызвать сервисную службу для обслуживания машины:
 - Чистки водного фильтра.
 - Чистки нагревательных элементов от накипи.
 - Проверки состояния уплотнителей.
 - Проверки состояния деталей.
 - Регулировки дозаторов.
 - Затягивания контактов на клеммах.
- При повреждении кабеля питания, его необходимо заменить, чтобы предотвратить риски. Замену осуществляет производитель, сервис или квалифицированный специалист.

5.2.2 Моющее и ополаскивающее средство

При смене моющего или ополаскивающего средства следует подобрать настройки под него. Эту настройку осуществляет только квалифицированный специалист. Использовать только моющие средства для профессиональных посудомоечных машин. Не использовать пенящиеся моющие средства. Категорически запрещено использовать бытовые моющие средства.



При работе с химическими веществами соблюдать инструкции по безопасности. Использовать адекватную защитную одежду, перчатки и защитные очки при работе с химическими веществами. Не смешивать разные моющие средства.

5.2.3 Санитарные регламенты

- Не касаться чистой посуды грязными или жирными руками.
- Насухо вытирать посуду чистыми стерилизованными полотенцами.
- Мы рекомендуем не начинать мытье, пока машина не нагреется до нужной температуры. Это обеспечит более тщательную дезинфекцию и мойку.
- Сливать воду из бака не реже двух раз в день или каждые 40/50 циклов мойки.

5.2.4 Оптимальные результаты

Для оптимальных результатов мытья производитель рекомендует:

- Начинать мыть посуду, когда машина готова к работе.
- Всегда проверять правильную установку дозаторов.
- Поддерживать идеальную чистоту машины.

5.2.5 Длительный простой

Если машина долгое время не используется (праздничные дни, перерыв в работе предприятия и т.п.), следует:

- Полностью слить воду из машины, включая бойлер.
- Тщательно очистить машину.
- Оставить дверь машины открытой.
- Перекрыть клапан подачи воды.
- Отключить машину от электросети.
- Если температура может опуститься до нуля, обратиться в сервисную службу для защиты от холода.

6. НЕПОЛАДКИ И СООБЩЕНИЯ ОБ ОШИБКАХ

Ниже описаны действия в случае неполадки или ошибки управления. В таблице приведены возможные причины и решения. В случае сомнений или если проблема не решается, следует обратиться в сервисную службу.



Не трогать электрические компоненты, они находятся под напряжением, опасно для жизни.

НЕПОЛАДКА	ПРИЧИНА	РЕШЕНИЕ
Машина не включается	Нет питания.	Проверить срабатывание термоманитного выключателя.
	Перегорели плавкие предохранители.	Вызвать сервисного специалиста для выявления причин.
	Разомкнут выключатель питания сети.	Замкнуть выключатель.
Машина не наполняется водой	Закрыт клапан на линии подачи воды.	Открыть клапан.
	Засорены сопла разбрызгивателя.	Очистить сопла и проверить коромысла на скопление известкового налета.
	Засорен фильтр электромагнитного клапана.	Вызвать сервисного специалиста для чистки фильтра.
	Неисправен прессостат.	Вызвать сервисного специалиста для замены прессостата.
Некачественное мытье	Засорены разбрызгиватели воды.	Тщательно очистить разбрызгиватели.
	Недостаточно моющего средства.	Вызвать сервисного специалиста для настройки дозатора.
	Грязные фильтры.	Тщательно очистить фильтры.
	Пена в машине.	Неподходящее моющее средство. Свяжитесь с сервисной службой заказа подходящего моющего средства.
		Слишком много ополаскивающего средства. Вызвать сервисного специалиста для настройки дозатора.
	Температура нижнего бака 50°C.	Неисправность или ошибка настройки термостата. Вызвать сервисного специалиста для ремонта.
	Слишком короткий цикл для этого уровня загрязнений.	Выбрать более долгий цикл.
Грязная вода.	Слить моечный бак и залить чистую воду.	
Посуда и приборы влажные.	Нет ополаскивающего средства.	Залить ополаскивающее средство в контейнер.
	Мало ополаскивающего средства.	Вызвать сервисного специалиста для настройки дозатора.
	Посуда пробыла в машине слишком долго.	По окончании цикла, вынуть корзину из машины и дать высохнуть на воздухе.
	Температура ополаскивания ниже 80°C.	Вызвать сервисного специалиста для диагностики.
Царапины или пятна на посуде.	Слишком много ополаскивающего средства.	Вызвать сервисного специалиста для настройки дозатора.
	Жесткая вода.	Проверить жесткость воды и по возможности немедленно провести цикл регенерации.
	Недостаточно соли в контейнере.	При необходимости добавить соль в контейнер.

	Следы соли в баке.	При заполнении контейнера с солью, не просыпать соль в бак.
Машина останавливается во время работы	Перенапряжение сети.	Вызвать сервисного специалиста для изменения подключения к электросети.
	Сработала защита машины.	Перезапустить устройство безопасности, при повторном срабатывании вызвать сервисную службу.
Машина останавливается и наопляется водой во время мойки	Засорена трубка прессостата.	Слить бак и тщательно очистить.
	Неисправен прессостат.	Вызвать сервисного специалиста для замены.
	Неправильно установлена трубка перелива.	Правильно установить трубку перелива.
Машина не запускает цикл мойки	Дверь закрыта не до конца.	Закрыть дверь и, если она открывается, вызвать сервисного специалиста для настройки натяжителей.
	Неисправен микровыключатель двери.	Вызвать сервисного специалиста для замены.
Машина не сливает воду полностью	Машина плохо выровнена.	Выровнять машину. В случае сомнений обратиться в сервисную службу.
	Неисправен прессостат.	Вызвать сервисного специалиста для замены прессостата.



ПРИМЕЧАНИЕ: Если возникла неисправность, не указанная выше, обратиться в сервисную службу. Производитель сохраняет право на изменения технических характеристик.

6.1 Диагностика ошибок (рис. 8)

ОШИБКА	НАЗВАНИЕ	РЕАКЦИЯ
E1	ОТКРЫТА ДВЕРЬ	Индикатор включения/выключения на 0,5 секунды, гаснет на 2 секунды и снова загорается. Это продолжается, пока открыта дверь и не закончен выбранный цикл.
E2	ЗАПОЛНЕНИЕ БАКА	Индикатор включения/выключения дважды загорается на 0,5 с, затем гаснет на 2 секунды, затем снова дважды мигает. Это продолжается, пока вода в баке не достигнет правильного уровня за указанное время.
E3	СЛИВ БАКА	Индикатор включения/выключения загорается трижды на 0,5 с, затем гаснет на 2 с, затем снова мигает трижды. Это продолжается, пока сливной насос не сольет воду из бака до правильного уровня за указанное время.
E4	НАГРЕВ БОЙЛЕРА	Индикатор включения/выключения загорается четыре раза на 0,5 с, гаснет на 2 с и снова мигает четыре раза. Это продолжается, пока вода в бойлере не достигнет нужной температуры за заданное время.
E5	НАГРЕВ БАКА	Индикатор включения/выключения загорается пять раз на 0,5 с, затем гаснет на 2 с и снова мигает пять раз. Это продолжается, пока вода в баке не достигнет нужной температуры за заданное время.

7. УТИЛИЗАЦИЯ ПРОДУКЦИИ



Согласно директиве ЕС 2012/19/EU по утилизации электрического и электронного оборудования бытовые приборы нельзя утилизировать с обычными ТБО. Приборы собираются отдельно для оптимизации расходов повторного использования и переработки материалов, а также для предотвращения загрязнения атмосферы и для защиты населения. Знак перечеркнутого мусорного бака указывает на обязанность пользователя по раздельному сбору мусора. Подробнее об утилизации приборов можно узнать у дилера или муниципальных органов власти.