 edenox

Estanterías

Estanterías de aluminio y polietileno

Estanterías modulares de aluminio y polietileno

Estanterías de acero inoxidable

página 70

página 74

página 80

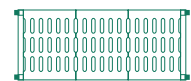

Estanterías de aluminio y polietileno



youtube.com/@edenoxPlay

- Estanterías con estructura en aluminio anodizado y estantes con parrillas de polietileno alimentario.
- Especialmente adecuadas para su uso en cámaras frigoríficas y bajo los más exigentes requerimientos sanitarios.
- Con las estanterías edenox y sus múltiples combinaciones, conseguirá la mayor eficacia en la organización y almacenaje necesarios en cualquier cocina profesional e industrial.



Aluminio y
polietileno

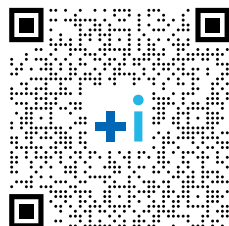

Sólidas y resistentes
Fácil montaje
Máxima higiene

Acero inox.

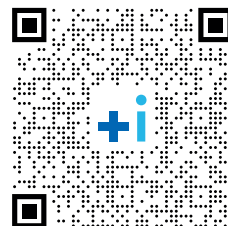

Estanterías

Independientes con un soporte en cada extremo del estante
Fondo 400 / 500 mm:

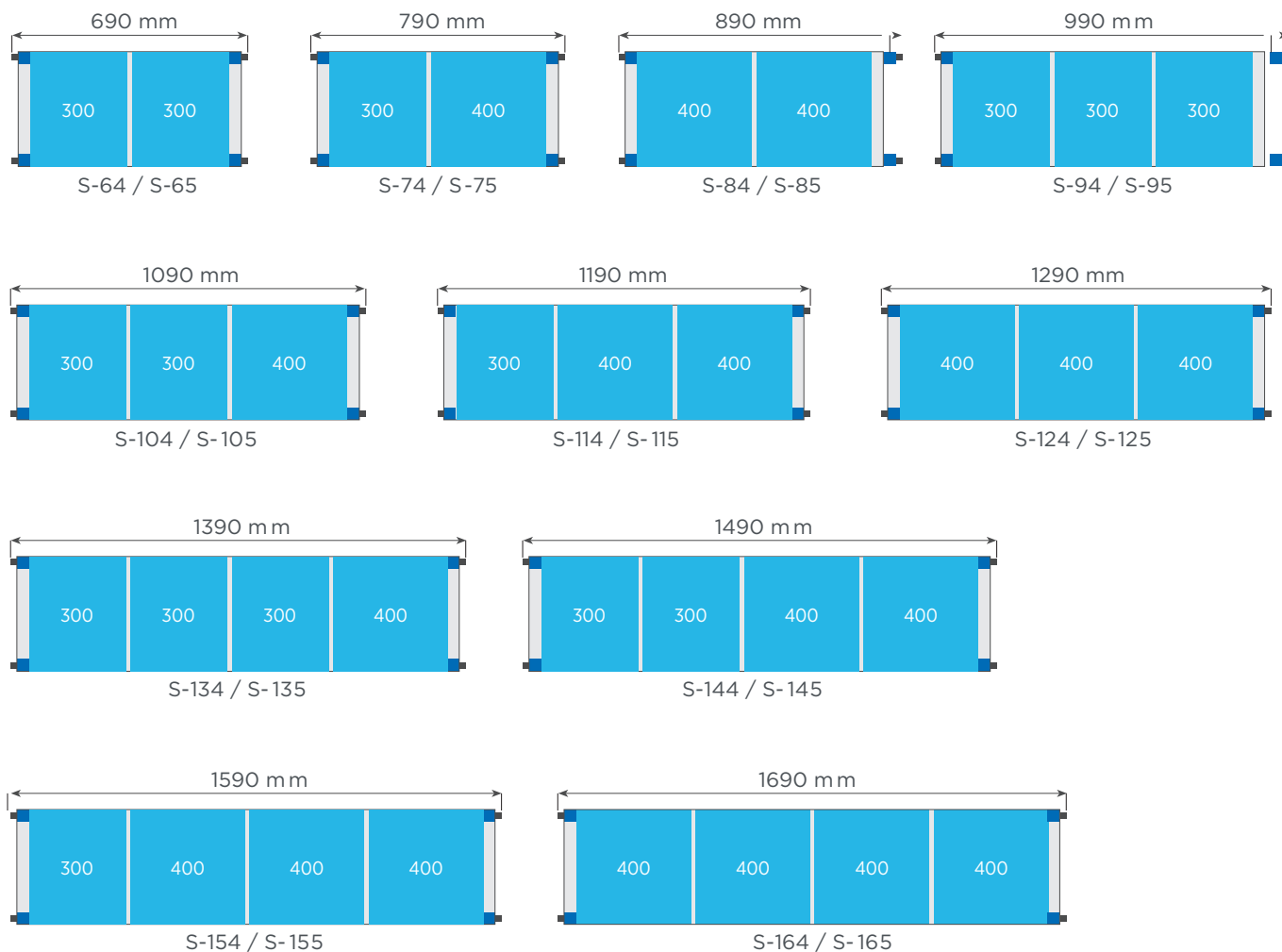

Carro para usos varios (kit)
Posibilidad de incluir ruedas:

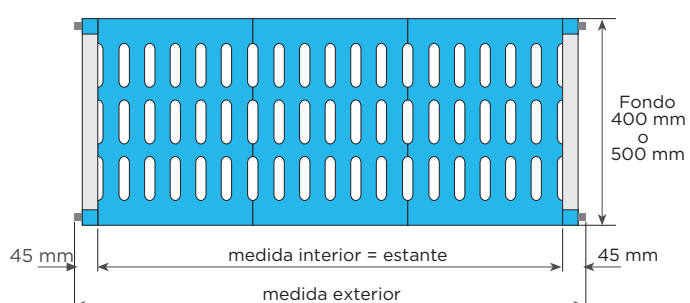
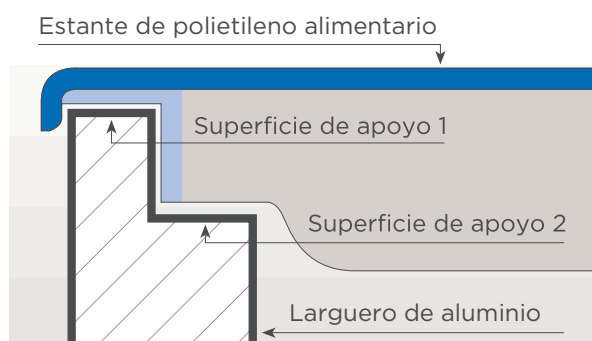

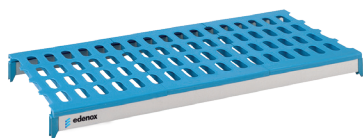

Estantes Ancho 400 mm

| Modelo | Referencia | Medidas totales (mm) | Modelo | Referencia | Medidas totales (mm) |
|--------|-----------------|----------------------|--------|-----------------|----------------------|
| S-64 | 19004487 | 600 x 400 | S-65 | 19004488 | 600 x 500 |
| S-74 | 19004489 | 700 x 400 | S-75 | 19004490 | 700 x 500 |
| S-84 | 19004491 | 800 x 400 | S-85 | 19004492 | 800 x 500 |
| S-94 | 19004501 | 900 x 400 | S-95 | 19004515 | 900 x 500 |
| S-104 | 19004516 | 1000 x 400 | S-105 | 19004517 | 1000 x 500 |
| S-114 | 19004519 | 1100 x 400 | S-115 | 19004525 | 1100 x 500 |
| S-124 | 19004524 | 1200 x 400 | S-125 | 19004531 | 1200 x 500 |
| S-134 | 19004530 | 1300 x 400 | S-135 | 19004547 | 1300 x 500 |
| S-144 | 19004545 | 1400 x 400 | S-145 | 19004550 | 1400 x 500 |
| S-154 | 19004549 | 1500 x 400 | S-155 | 19004552 | 1500 x 500 |
| S-164 | 19004551 | 1600 x 400 | S-165 | 19004553 | 1600 x 500 |

Ancho 500 mm

Incluyen las parrillas y los largueros



Soportes (Ancho 400 mm)

| Modelo | Referencia | Medidas totales (mm) | Niveles |
|--------|-----------------|----------------------|---------|
| P-43 | 19004518 | 1750 x 400 | 3 |
| P-44 | 19004520 | 1750 x 400 | 4 |
| P-45 | 19004361 | 1750 x 400 | 5 |
| PB-43 | 19004493 | 1300 x 400 | 3 |
| PA-45 | 19004528 | 2000 x 400 | 5 |
| PA-46 | 19004529 | 2000 x 400 | 6 |

Incluyen los pasadores

Soportes (Ancho 500 mm)

| Modelo | Referencia | Medidas totales (mm) | Niveles |
|--------|-----------------|----------------------|---------|
| P-53 | 19004521 | 1750 x 500 | 3 |
| P-54 | 19004522 | 1750 x 500 | 4 |
| P-55 | 19004523 | 1750 x 500 | 5 |
| PB-53 | 19004500 | 1300 x 500 | 3 |
| PA-55 | 19004534 | 2000 x 500 | 5 |
| PA-56 | 19004535 | 2000 x 500 | 6 |

Incluyen los pasadores

Soportes móviles

- Todos los soportes móviles incorporan 2 ruedas giratorias inoxidables de poliamida de Ø 125 mm, una de ellas con freno. Para formar una estantería móvil, aparte de los estantes necesarios, se precisan 2 soportes móviles.
- El precio indicado sólo incluye los soportes. Los estantes deben solicitarse aparte.



| Modelo | Referencia | Medidas totales (mm) | Niveles |
|--------|-----------------|----------------------|---------|
| SM-44 | 19004526 | 1750 x 400 | 4 |
| SM-45 | 19004527 | 1750 x 400 | 5 |
| SM-54 | 19004532 | 1750 x 500 | 4 |
| SM-55 | 19004533 | 1750 x 500 | 5 |

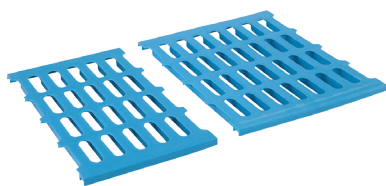

Parrillas

- Parrillas de polietileno alimentario para estantes.
- Se pueden suministrar como accesorios, ya que los estantes completos incluyen su dotación de parrillas correspondientes.
- Para estanterías de ancho 400 y 500 mm.
- Fáciles de colocar. Pueden lavarse en lavavajillas, garantizando la máxima higiene.

| Modelo | Referencia | Medidas totales (mm) |
|--------|-----------------|----------------------|
| PAR-43 | 19004453 | 400 x 300 |
| PAR-44 | 19004457 | 400 x 400 |
| PAR-53 | 19004454 | 500 x 300 |
| PAR-54 | 19004458 | 500 x 400 |



Ganchos para ángulos

- Diseñados para facilitar el montaje de las estanterías formando ángulos, ahorrando soportes y aprovechando el máximo espacio.
- Precio por unidad.

| Modelo | Referencia | Medidas totales (mm) |
|--------|-----------------|-----------------------|
| GA | 19003353 | 2 ganchos por estante |



Pasadores

- Elementos necesarios para poder ampliar el número de estantes previstos en las medidas estándares.
- Precio por unidad.
- Se suministran como accesorio ya que los soportes incluyen los pasadores para cada estante.

| Modelo | Referencia | Medidas totales (mm) |
|--------|-----------------|-------------------------|
| PE | 19004449 | 4 pasadores por estante |



Bancadas

- Diseñadas especialmente para almacenar cajas en cámaras frigoríficas y en lugares donde lo requieran las normas higiénicas.
- Estructura robusta de acero inoxidable.
- Se suministran como accesorio ya que los soportes incluyen los pasadores para cada estante.

| Modelo | Referencia | Medidas totales (mm) |
|---------|-----------------|----------------------|
| BA-1050 | 19003410 | 1085 x 500 x 250 |
| BA-1250 | 19004639 | 1285 x 500 x 250 |
| BA-1650 | 19004740 | 1685 x 500 x 250 |



LAR-100

Largueros

- Se suministran como accesorio ya que están incluidos en cada estantes.

| Modelo | Referencia | Medidas totales (mm) |
|---------|------------|----------------------|
| LAR-60 | 19003223 | 600 |
| LAR-70 | 19003225 | 700 |
| LAR-80 | 19003350 | 800 |
| LAR-90 | 19003228 | 900 |
| LAR-100 | 19003360 | 1000 |
| LAR-110 | 19003362 | 1100 |
| LAR-120 | 19003365 | 1200 |
| LAR-130 | 19003364 | 1300 |
| LAR-140 | 19003373 | 1400 |
| LAR-150 | 19003369 | 1500 |
| LAR-160 | 19003372 | 1600 |



Carro para usos varios (kit)

- Carro con múltiples aplicaciones: servicio y recogida de vajilla, transporte de menaje, estocaje y transporte de útiles de cocina, recogida y desbarasado de comedores colectivos o de self-service, almacenaje de cestas de vajilla con cristalería, etc.
- Máxima higiene y facilidad para la limpieza. Las parrillas de polietileno se retiran con facilidad y se pueden lavar en un lavavajillas convencional.
- Compuesta por 5 estantes de 1200 x 500 mm.
- Los estantes pueden montarse a la altura necesaria (cada 150 mm) según la utilización requerida.
- Los laterales y la parte trasera del carro incorporan travesaños para evitar que los objetos puedan caerse.
- Fácil montaje sin útiles ni herramientas.
- Va provisto de 4 ruedas giratorias de 125 mm de diámetro, 2 de ellas con freno.
- Estructura de aluminio anodizado con estantes de polietileno alimentario.
- Carro inoxidable, resistente a la corrosión

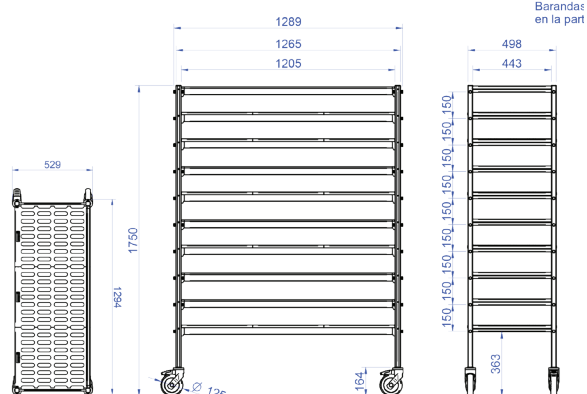

| Modelo | Referencia | Medidas totales (mm) | Nº estantes |
|--------|------------|----------------------|-------------|
| KCM-55 | 19004885 | 1285 x 500 x 1750 | 5 |

Como calcular conjuntos de estanterías

- Para más facilidad, se pueden pedir las estanterías de aluminio y polietileno por conjunto.
- A continuación, se indica como calcular el conjunto deseado:

1. ¿La estantería es lineal o de ángulo?

- Las estanterías lineales tienen soportes en cada extremo.
- Las estanterías en ángulo llevan un soporte en uno de los extremos y en el otro extremo se suministran con dos ganchos por estante, para apoyarse en los largueros de otra estantería.

2. ¿Qué fondo tendrá la estantería?

- Hay dos medidas de fondo: 400 ó 500 mm.

3. ¿Cuántos niveles se necesitan?

- Hay conjuntos estándares con 3, 4 ó 5 niveles.
- (Niveles adicionales se pueden pedir - ver más abajo.)

4. ¿Qué largo tendrá la estantería?

- En las tablas de las siguientes páginas debe buscar el conjunto correcto para las medidas del local donde se va a colocar la estantería.
- Cuando se está calculando el largo de las estanterías en ángulo, hay que recordar restar del largo total la medida del fondo de la estantería en la que se apoyará.
- En el ejemplo de la derecha se tendría que pedir:
- Conjunto número 99 (lineal, fondo 400 mm, 4 niveles, 1690 mm de largo).
- Conjunto número 582 (ángulo, fondo 400 mm, 4 niveles, 952 mm de largo).

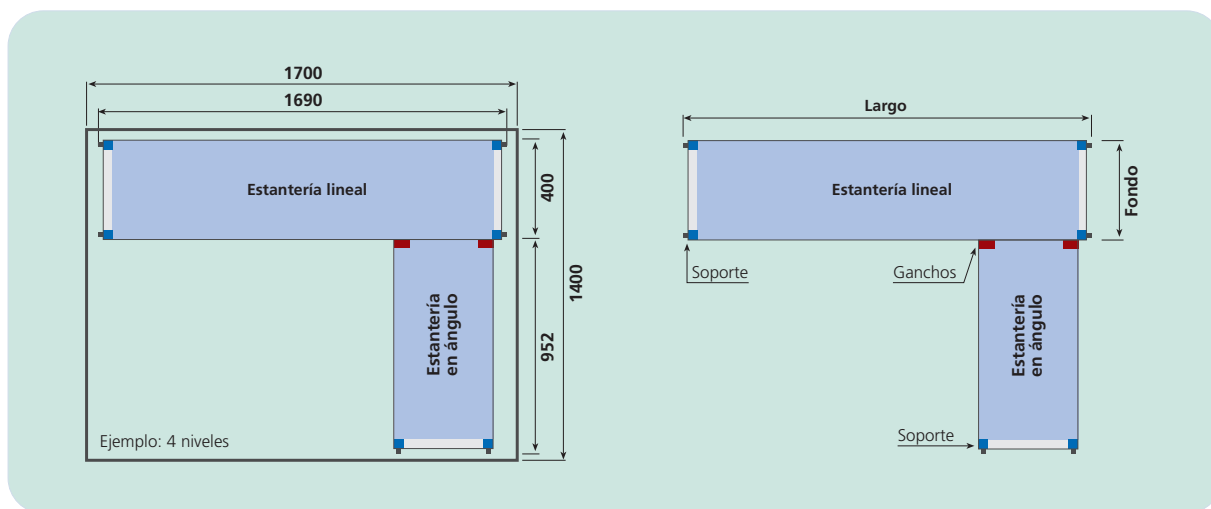

- La altura estándar de los soportes de los conjuntos es de 1750 mm. Para alturas diferentes, ver el desglose del conjunto elegido (páginas 69-70) y sustituir los soportes "P" por soportes altos "PA" o bajos "PB", ajustando el precio del conjunto
- acorde con los precios de los soportes elegidos.
- Se puede añadir niveles adicionales a las estanterías, hasta un total

- máximo de 11 niveles en los soportes estándares, pidiendo por separado los estantes, los pasadores y los ganchos de ángulo necesarios. (Ver páginas 67-70).
- Los soportes estándares tipo "P" se pueden sustituir por soportes móviles "SM" (ver página 67), siempre cambiando los precios.

Estantería lineal 400 mm

| Largo total estantería (mm) | 3 niveles | 4 niveles | 5 niveles |
|-----------------------------|-----------|-----------|-----------|
| | Conjunto | Conjunto | Conjunto |
| 1390 | 17 | 96 | 175 |
| 1490 | 18 | 97 | 176 |
| 1590 | 19 | 98 | 177 |
| 1690 | 20 | 99 | 178 |
| 1726 | 21 | 100 | 179 |
| 1826 | 22 | 101 | 180 |
| 1926 | 23 | 102 | 181 |

Estantería en ángulo 400 mm

| Largo total estantería (mm) | 3 niveles | 4 niveles | 5 niveles |
|-----------------------------|-----------|-----------|-----------|
| | Conjunto | Conjunto | Conjunto |
| 652 | 500 | 579 | 658 |
| 752 | 501 | 580 | 659 |
| 852 | 502 | 581 | 660 |
| 952 | 503 | 582 | 661 |
| 1052 | 504 | 583 | 662 |
| 1152 | 505 | 584 | 663 |
| 1252 | 506 | 585 | 664 |

Estanterías modulares de aluminio y polietileno

Estantería lineal

Tabla - valoración en P.V.P. de conjuntos de estanterías

Tabla para valorar rápidamente un conjunto de estanterías con soportes de altura 1750 mm en los dos extremos.

Estantería lineal de ancho 400 mm

Estantería lineal de ancho 500 mm

| Largo total estantería (mm) | 3 niveles | 4 niveles | 5 niveles | Largo total estantería (mm) | 3 niveles | 4 niveles | 5 niveles |
|-----------------------------|-----------|-----------|-----------|-----------------------------|-----------|-----------|-----------|
| | Conjunto | Conjunto | Conjunto | | Conjunto | Conjunto | Conjunto |
| 690 | 10 | 89 | 168 | 690 | 247 | 326 | 405 |
| 790 | 11 | 90 | 169 | 790 | 248 | 327 | 406 |
| 890 | 12 | 91 | 170 | 890 | 249 | 328 | 407 |
| 990 | 13 | 92 | 171 | 990 | 250 | 329 | 408 |
| 1090 | 14 | 93 | 172 | 1090 | 251 | 330 | 409 |
| 1190 | 15 | 94 | 173 | 1190 | 252 | 331 | 410 |
| 1290 | 16 | 95 | 174 | 1290 | 253 | 332 | 411 |
| 1390 | 17 | 96 | 175 | 1390 | 254 | 333 | 412 |
| 1490 | 18 | 97 | 176 | 1490 | 255 | 334 | 413 |
| 1590 | 19 | 98 | 177 | 1590 | 256 | 335 | 414 |
| 1690 | 20 | 99 | 178 | 1690 | 257 | 336 | 415 |
| 1726 | 21 | 100 | 179 | 1726 | 258 | 337 | 416 |
| 1826 | 22 | 101 | 180 | 1826 | 259 | 338 | 417 |
| 1926 | 23 | 102 | 181 | 1926 | 260 | 339 | 418 |
| 2026 | 24 | 103 | 182 | 2026 | 261 | 340 | 419 |
| 2126 | 25 | 104 | 183 | 2126 | 262 | 341 | 420 |
| 2226 | 26 | 105 | 184 | 2226 | 263 | 342 | 421 |
| 2326 | 27 | 106 | 185 | 2326 | 264 | 343 | 422 |
| 2426 | 28 | 107 | 186 | 2426 | 265 | 344 | 423 |
| 2526 | 29 | 108 | 187 | 2526 | 266 | 345 | 424 |
| 2626 | 30 | 109 | 188 | 2626 | 267 | 346 | 425 |
| 2726 | 31 | 110 | 189 | 2726 | 268 | 347 | 426 |
| 2826 | 32 | 111 | 190 | 2826 | 269 | 348 | 427 |
| 2926 | 33 | 112 | 191 | 2926 | 270 | 349 | 428 |
| 3026 | 34 | 113 | 192 | 3026 | 271 | 350 | 429 |
| 3126 | 35 | 114 | 193 | 3126 | 272 | 351 | 430 |
| 3226 | 36 | 115 | 194 | 3226 | 273 | 352 | 431 |
| 3326 | 37 | 116 | 195 | 3326 | 274 | 353 | 432 |
| 3362 | 38 | 117 | 196 | 3362 | 275 | 354 | 433 |
| 3462 | 39 | 118 | 197 | 3462 | 276 | 355 | 434 |
| 3562 | 40 | 119 | 198 | 3562 | 277 | 356 | 435 |
| 3662 | 41 | 120 | 199 | 3662 | 278 | 357 | 436 |
| 3762 | 42 | 121 | 200 | 3762 | 279 | 358 | 437 |
| 3862 | 43 | 122 | 201 | 3862 | 280 | 359 | 438 |
| 3962 | 44 | 123 | 202 | 3962 | 281 | 360 | 439 |
| 4062 | 45 | 124 | 203 | 4062 | 282 | 361 | 440 |
| 4162 | 46 | 125 | 204 | 4162 | 283 | 362 | 441 |
| 4262 | 47 | 126 | 205 | 4262 | 284 | 363 | 442 |
| 4362 | 48 | 127 | 206 | 4362 | 285 | 364 | 443 |
| 4462 | 49 | 128 | 207 | 4462 | 286 | 365 | 444 |
| 4562 | 50 | 129 | 208 | 4562 | 287 | 366 | 445 |
| 4662 | 51 | 130 | 209 | 4662 | 288 | 367 | 446 |
| 4762 | 52 | 131 | 210 | 4762 | 289 | 368 | 447 |
| 4862 | 53 | 132 | 211 | 4862 | 290 | 369 | 448 |
| 4962 | 54 | 133 | 212 | 4962 | 291 | 370 | 449 |
| 4998 | 55 | 134 | 213 | 4998 | 292 | 371 | 450 |
| 5098 | 56 | 135 | 214 | 5098 | 293 | 372 | 451 |
| 5198 | 57 | 136 | 215 | 5198 | 294 | 373 | 452 |
| 5298 | 58 | 137 | 216 | 5298 | 295 | 374 | 453 |
| 5398 | 59 | 138 | 217 | 5398 | 296 | 375 | 454 |
| 5498 | 60 | 139 | 218 | 5498 | 297 | 376 | 455 |
| 5598 | 61 | 140 | 219 | 5598 | 298 | 377 | 456 |
| 5698 | 62 | 141 | 220 | 5698 | 299 | 378 | 457 |
| 5798 | 63 | 142 | 221 | 5798 | 300 | 379 | 458 |

Estantería en ángulo

Tabla - valoración en P.V.P. de conjuntos de estanterías. Tabla para valorar rápidamente un conjunto de estanterías con un soporte de altura 1750 mm en un extremo y 2 ganchos de ángulo por nivel en el otro extremo

Estantería en ángulo de ancho 400 mm

Estantería en ángulo de ancho 500 mm

| Largo total estantería (mm) | 3 niveles | 4 niveles | 5 niveles | Largo total estantería (mm) | 3 niveles | 4 niveles | 5 niveles |
|-----------------------------|-----------|-----------|-----------|-----------------------------|-----------|-----------|-----------|
| | Conjunto | Conjunto | Conjunto | | Conjunto | Conjunto | Conjunto |
| 652 | 500 | 579 | 658 | 652 | 737 | 816 | 895 |
| 752 | 501 | 580 | 659 | 752 | 738 | 817 | 896 |
| 852 | 502 | 581 | 660 | 852 | 739 | 818 | 897 |
| 952 | 503 | 582 | 661 | 952 | 740 | 819 | 898 |
| 1052 | 504 | 583 | 662 | 1052 | 741 | 820 | 899 |
| 1152 | 505 | 584 | 663 | 1152 | 742 | 821 | 900 |
| 1252 | 506 | 585 | 664 | 1252 | 743 | 822 | 901 |
| 1352 | 507 | 586 | 665 | 1352 | 744 | 823 | 902 |
| 1452 | 508 | 587 | 666 | 1452 | 745 | 824 | 903 |
| 1552 | 509 | 588 | 667 | 1552 | 746 | 825 | 904 |
| 1652 | 510 | 589 | 668 | 1652 | 747 | 826 | 905 |
| 1688 | 511 | 590 | 669 | 1688 | 748 | 827 | 906 |
| 1788 | 512 | 591 | 670 | 1788 | 749 | 828 | 907 |
| 1888 | 513 | 592 | 671 | 1888 | 750 | 829 | 908 |
| 1988 | 514 | 593 | 672 | 1988 | 751 | 830 | 909 |
| 2088 | 515 | 594 | 673 | 2088 | 752 | 831 | 910 |
| 2188 | 516 | 595 | 674 | 2188 | 753 | 832 | 911 |
| 2288 | 517 | 596 | 675 | 2288 | 754 | 833 | 912 |
| 2388 | 518 | 597 | 676 | 2388 | 755 | 834 | 913 |
| 2488 | 519 | 598 | 677 | 2488 | 756 | 835 | 914 |
| 2588 | 520 | 599 | 678 | 2588 | 757 | 836 | 915 |
| 2688 | 521 | 600 | 679 | 2688 | 758 | 837 | 916 |
| 2788 | 522 | 601 | 680 | 2788 | 759 | 838 | 917 |
| 2888 | 523 | 602 | 681 | 2888 | 760 | 839 | 918 |
| 2988 | 524 | 603 | 682 | 2988 | 761 | 840 | 919 |
| 3088 | 525 | 604 | 683 | 3088 | 762 | 841 | 920 |
| 3188 | 526 | 605 | 684 | 3188 | 763 | 842 | 921 |
| 3288 | 527 | 606 | 685 | 3288 | 764 | 843 | 922 |
| 3324 | 528 | 607 | 686 | 3324 | 765 | 844 | 923 |
| 3424 | 529 | 608 | 687 | 3424 | 766 | 845 | 924 |
| 3524 | 530 | 609 | 688 | 3524 | 767 | 846 | 925 |
| 3624 | 531 | 610 | 689 | 3624 | 768 | 847 | 926 |
| 3724 | 532 | 611 | 690 | 3724 | 769 | 848 | 927 |
| 3824 | 533 | 612 | 691 | 3824 | 770 | 849 | 928 |
| 3924 | 534 | 613 | 692 | 3924 | 771 | 850 | 929 |
| 4024 | 535 | 614 | 693 | 4024 | 772 | 851 | 930 |
| 4124 | 536 | 615 | 694 | 4124 | 773 | 852 | 931 |
| 4224 | 537 | 616 | 695 | 4224 | 774 | 853 | 932 |
| 4324 | 538 | 617 | 696 | 4324 | 775 | 854 | 933 |
| 4424 | 539 | 618 | 697 | 4424 | 776 | 855 | 934 |
| 4524 | 540 | 619 | 698 | 4524 | 777 | 856 | 935 |
| 4624 | 541 | 620 | 699 | 4624 | 778 | 857 | 936 |
| 4724 | 542 | 621 | 700 | 4724 | 779 | 858 | 937 |
| 4824 | 543 | 622 | 701 | 4824 | 780 | 859 | 938 |
| 4924 | 544 | 623 | 702 | 4924 | 781 | 860 | 939 |
| 4960 | 545 | 624 | 703 | 4960 | 782 | 861 | 940 |
| 5060 | 546 | 625 | 704 | 5060 | 783 | 862 | 941 |
| 5160 | 547 | 626 | 705 | 5160 | 784 | 863 | 942 |
| 5260 | 548 | 627 | 706 | 5260 | 785 | 864 | 943 |
| 5360 | 549 | 628 | 707 | 5360 | 786 | 865 | 944 |
| 5460 | 550 | 629 | 708 | 5460 | 787 | 866 | 945 |
| 5560 | 551 | 630 | 709 | 5560 | 788 | 867 | 946 |
| 5660 | 552 | 631 | 710 | 5660 | 789 | 868 | 947 |
| 5760 | 553 | 632 | 711 | 5760 | 790 | 869 | 948 |

Estanterías modulares de aluminio y polietileno

Tabla desglose conjuntos de estanterías: estantería lineal de 400 mm.

Desglose de los componentes de los kits de estanterías, para facilitar los pedidos.

Estantería lineal de ancho 400 mm

| 3 niveles | | 4 niveles | | 5 niveles | |
|-------------|-------------------------------------|-------------|-------------------------------------|-------------|-------------------------------------|
| Conjunto N° | Desglose de elementos de estantería | Conjunto N° | Desglose de elementos de estantería | Conjunto N° | Desglose de elementos de estantería |
| 10 | 2 P-43 + 3 S-64 | 89 | 2 P-44 + 4 S-64 | 168 | 2 P-45 + 5 S-64 |
| 11 | 2 P-43 + 3 S-74 | 90 | 2 P-44 + 4 S-74 | 169 | 2 P-45 + 5 S-74 |
| 12 | 2 P-43 + 3 S-84 | 91 | 2 P-44 + 4 S-84 | 170 | 2 P-45 + 5 S-84 |
| 13 | 2 P-43 + 3 S-94 | 92 | 2 P-44 + 4 S-94 | 171 | 2 P-45 + 5 S-94 |
| 14 | 2 P-43 + 3 S-104 | 93 | 2 P-44 + 4 S-104 | 172 | 2 P-45 + 5 S-104 |
| 15 | 2 P-43 + 3 S-114 | 94 | 2 P-44 + 4 S-114 | 173 | 2 P-45 + 5 S-114 |
| 16 | 2 P-43 + 3 S-124 | 95 | 2 P-44 + 4 S-124 | 174 | 2 P-45 + 5 S-124 |
| 17 | 2 P-43 + 3 S-134 | 96 | 2 P-44 + 4 S-134 | 175 | 2 P-45 + 5 S-134 |
| 18 | 2 P-43 + 3 S-144 | 97 | 2 P-44 + 4 S-144 | 176 | 2 P-45 + 5 S-144 |
| 19 | 2 P-43 + 3 S-154 | 98 | 2 P-44 + 4 S-154 | 177 | 2 P-45 + 5 S-154 |
| 20 | 2 P-43 + 3 S-164 | 99 | 2 P-44 + 4 S-164 | 178 | 2 P-45 + 5 S-164 |
| 21 | 3 P-43 + 6 S-84 | 100 | 3 P-44 + 8 S-84 | 179 | 3 P-45 + 10 S-84 |
| 22 | 3 P-43 + 3 S-94 + 3 S-84 | 101 | 3 P-44 + 4 S-94 + 4 S-84 | 180 | 3 P-45 + 5 S-94 + 5 S-84 |
| 23 | 3 P-43 + 6 S-94 | 102 | 3 P-44 + 8 S-94 | 181 | 3 P-45 + 10 S-94 |
| 24 | 3 P-43 + 3 S-94 + 3 S-104 | 103 | 3 P-44 + 4 S-94 + 4 S-104 | 182 | 3 P-45 + 5 S-94 + 5 S-104 |
| 25 | 3 P-43 + 6 S-104 | 104 | 3 P-44 + 8 S-104 | 183 | 3 P-45 + 10 S-104 |
| 26 | 3 P-43 + 3 S-104 + 3 S-114 | 105 | 3 P-44 + 4 S-104 + 4 S-114 | 184 | 3 P-45 + 5 S-104 + 5 S-114 |
| 27 | 3 P-43 + 6 S-114 | 106 | 3 P-44 + 8 S-114 | 185 | 3 P-45 + 10 S-114 |
| 28 | 3 P-43 + 3 S-114 + 3 S-124 | 107 | 3 P-44 + 4 S-114 + 4 S-124 | 186 | 3 P-45 + 5 S-114 + 5 S-124 |
| 29 | 3 P-43 + 6 S-124 | 108 | 3 P-44 + 8 S-124 | 187 | 3 P-45 + 10 S-124 |
| 30 | 3 P-43 + 3 S-124 + 3 S-134 | 109 | 3 P-44 + 4 S-124 + 4 S-134 | 188 | 3 P-45 + 5 S-124 + 5 S-134 |
| 31 | 3 P-43 + 6 S-134 | 110 | 3 P-44 + 8 S-134 | 189 | 3 P-45 + 10 S-134 |
| 32 | 3 P-43 + 3 S-134 + 3 S-144 | 111 | 3 P-44 + 4 S-134 + 4 S-144 | 190 | 3 P-45 + 5 S-134 + 5 S-144 |
| 33 | 3 P-43 + 6 S-144 | 112 | 3 P-44 + 8 S-144 | 191 | 3 P-45 + 10 S-144 |
| 34 | 3 P-43 + 3 S-144 + 3 S-154 | 113 | 3 P-44 + 4 S-144 + 4 S-154 | 192 | 3 P-45 + 5 S-144 + 5 S-154 |
| 35 | 3 P-43 + 6 S-154 | 114 | 3 P-44 + 8 S-154 | 193 | 3 P-45 + 10 S-154 |
| 36 | 3 P-43 + 3 S-154 + 3 S-164 | 115 | 3 P-44 + 4 S-154 + 4 S-164 | 194 | 3 P-45 + 5 S-154 + 5 S-164 |
| 37 | 3 P-43 + 6 S-164 | 116 | 3 P-44 + 8 S-164 | 195 | 3 P-45 + 10 S-164 |
| 38 | 4 P-43 + 3 S-104 + 6 S-114 | 117 | 4 P-44 + 4 S-104 + 8 S-114 | 196 | 4 P-45 + 5 S-104 + 10 S-114 |
| 39 | 4 P-43 + 9 S-114 | 118 | 4 P-44 + 12 S-114 | 197 | 4 P-45 + 15 S-114 |
| 40 | 4 P-43 + 6 S-114 + 3 S-124 | 119 | 4 P-44 + 8 S-114 + 4 S-124 | 198 | 4 P-45 + 10 S-114 + 5 S-124 |
| 41 | 4 P-43 + 3 S-114 + 6 S-124 | 120 | 4 P-44 + 4 S-114 + 8 S-124 | 199 | 4 P-45 + 5 S-114 + 10 S-124 |
| 42 | 4 P-43 + 9 S-124 | 121 | 4 P-44 + 12 S-124 | 200 | 4 P-45 + 15 S-124 |
| 43 | 4 P-43 + 6 S-124 + 3 S-134 | 122 | 4 P-44 + 8 S-124 + 4 S-134 | 201 | 4 P-45 + 10 S-124 + 5 S-134 |
| 44 | 4 P-43 + 3 S-124 + 6 S-134 | 123 | 4 P-44 + 4 S-124 + 8 S-134 | 202 | 4 P-45 + 5 S-124 + 10 S-134 |
| 45 | 4 P-43 + 9 S-134 | 124 | 4 P-44 + 12 S-134 | 203 | 4 P-45 + 15 S-134 |
| 46 | 4 P-43 + 6 S-134 + 3 S-144 | 125 | 4 P-44 + 8 S-134 + 4 S-144 | 204 | 4 P-45 + 10 S-134 + 5 S-144 |
| 47 | 4 P-43 + 3 S-134 + 6 S-144 | 126 | 4 P-44 + 4 S-134 + 8 S-144 | 205 | 4 P-45 + 5 S-134 + 10 S-144 |
| 48 | 4 P-43 + 9 S-144 | 127 | 4 P-44 + 12 S-144 | 206 | 4 P-45 + 15 S-144 |
| 49 | 4 P-43 + 6 S-144 + 3 S-154 | 128 | 4 P-44 + 8 S-144 + 4 S-154 | 207 | 4 P-45 + 10 S-144 + 5 S-154 |
| 50 | 4 P-43 + 3 S-144 + 6 S-154 | 129 | 4 P-44 + 4 S-144 + 8 S-154 | 208 | 4 P-45 + 5 S-144 + 10 S-154 |
| 51 | 4 P-43 + 9 S-154 | 130 | 4 P-44 + 12 S-154 | 209 | 4 P-45 + 15 S-154 |
| 52 | 4 P-43 + 6 S-154 + 3 S-164 | 131 | 4 P-44 + 8 S-154 + 4 S-164 | 210 | 4 P-45 + 10 S-154 + 5 S-164 |
| 53 | 4 P-43 + 3 S-154 + 6 S-164 | 132 | 4 P-44 + 4 S-154 + 8 S-164 | 211 | 4 P-45 + 5 S-154 + 10 S-164 |
| 54 | 4 P-43 + 9 S-164 | 133 | 4 P-44 + 12 S-164 | 212 | 4 P-45 + 15 S-164 |
| 55 | 5 P-43 + 12 S-124 | 134 | 5 P-44 + 16 S-124 | 213 | 5 P-45 + 20 S-124 |
| 56 | 5 P-43 + 9 S-124 + 3 S-134 | 135 | 5 P-44 + 12 S-124 + 4 S-134 | 214 | 5 P-45 + 15 S-124 + 5 S-134 |
| 57 | 5 P-43 + 6 S-124 + 6 S-134 | 136 | 5 P-44 + 8 S-124 + 8 S-134 | 215 | 5 P-45 + 10 S-124 + 10 S-134 |
| 58 | 5 P-43 + 3 S-124 + 9 S-134 | 137 | 5 P-44 + 4 S-124 + 12 S-134 | 216 | 5 P-45 + 5 S-124 + 15 S-134 |
| 59 | 5 P-43 + 12 S-134 | 138 | 5 P-44 + 16 S-134 | 217 | 5 P-45 + 20 S-134 |
| 60 | 5 P-43 + 9 S-134 + 3 S-144 | 139 | 5 P-44 + 12 S-134 + 4 S-144 | 218 | 5 P-45 + 15 S-134 + 5 S-144 |
| 61 | 5 P-43 + 6 S-134 + 6 S-144 | 140 | 5 P-44 + 8 S-134 + 8 S-144 | 219 | 5 P-45 + 10 S-134 + 10 S-144 |
| 62 | 5 P-43 + 3 S-134 + 9 S-144 | 141 | 5 P-44 + 4 S-134 + 12 S-144 | 220 | 5 P-45 + 5 S-134 + 15 S-144 |
| 63 | 5 P-43 + 12 S-144 | 142 | 5 P-44 + 16 S-144 | 221 | 5 P-45 + 20 S-144 |

Tabla desglose conjuntos de estanterías: estantería en ángulo de 500 mm.

Desglose de los componentes de los kits de estanterías, para facilitar los pedidos.

Estantería en ángulo de ancho 500 mm

| 3 niveles | | 4 niveles | | 5 niveles | |
|-------------|-------------------------------------|-------------|-------------------------------------|-------------|-------------------------------------|
| Conjunto N° | Desglose de elementos de estantería | Conjunto N° | Desglose de elementos de estantería | Conjunto N° | Desglose de elementos de estantería |
| 247 | 2 P-53 + 3 S-65 | 326 | 2 P-54 + 4 S-65 | 405 | 2 P-55 + 5 S-65 |
| 248 | 2 P-53 + 3 S-75 | 327 | 2 P-54 + 4 S-75 | 406 | 2 P-55 + 5 S-75 |
| 249 | 2 P-53 + 3 S-85 | 328 | 2 P-54 + 4 S-85 | 407 | 2 P-55 + 5 S-85 |
| 250 | 2 P-53 + 3 S-95 | 329 | 2 P-54 + 4 S-95 | 408 | 2 P-55 + 5 S-95 |
| 251 | 2 P-53 + 3 S-105 | 330 | 2 P-54 + 4 S-105 | 409 | 2 P-55 + 5 S-105 |
| 252 | 2 P-53 + 3 S-115 | 331 | 2 P-54 + 4 S-115 | 410 | 2 P-55 + 5 S-115 |
| 253 | 2 P-53 + 3 S-125 | 332 | 2 P-54 + 4 S-125 | 411 | 2 P-55 + 5 S-125 |
| 254 | 2 P-53 + 3 S-135 | 333 | 2 P-54 + 4 S-135 | 412 | 2 P-55 + 5 S-135 |
| 255 | 2 P-53 + 3 S-145 | 334 | 2 P-54 + 4 S-145 | 413 | 2 P-55 + 5 S-145 |
| 256 | 2 P-53 + 3 S-155 | 335 | 2 P-54 + 4 S-155 | 414 | 2 P-55 + 5 S-155 |
| 257 | 2 P-53 + 3 S-165 | 336 | 2 P-54 + 4 S-165 | 415 | 2 P-55 + 5 S-165 |
| 258 | 3 P-53 + 6 S-85 | 337 | 3 P-54 + 8 S-85 | 416 | 3 P-55 + 10 S-85 |
| 259 | 3 P-53 + 3 S-95 + 3 S-85 | 338 | 3 P-54 + 4 S-95 + 4 S-85 | 417 | 3 P-55 + 5 S-95 + 5 S-85 |
| 260 | 3 P-53 + 6 S-95 | 339 | 3 P-54 + 8 S-95 | 418 | 3 P-55 + 10 S-95 |
| 261 | 3 P-53 + 3 S-95 + 3 S-105 | 340 | 3 P-54 + 4 S-95 + 4 S-105 | 419 | 3 P-55 + 5 S-95 + 5 S-105 |
| 262 | 3 P-53 + 6 S-105 | 341 | 3 P-54 + 8 S-105 | 420 | 3 P-55 + 10 S-105 |
| 263 | 3 P-53 + 3 S-105 + 3 S-115 | 342 | 3 P-54 + 4 S-105 + 4 S-115 | 421 | 3 P-55 + 5 S-105 + 5 S-115 |
| 264 | 3 P-53 + 6 S-115 | 343 | 3 P-54 + 8 S-115 | 422 | 3 P-55 + 10 S-115 |
| 265 | 3 P-53 + 3 S-115 + 3 S-125 | 344 | 3 P-54 + 4 S-115 + 4 S-125 | 423 | 3 P-55 + 5 S-115 + 5 S-125 |
| 266 | 3 P-53 + 6 S-125 | 345 | 3 P-54 + 8 S-125 | 424 | 3 P-55 + 10 S-125 |
| 267 | 3 P-53 + 3 S-125 + 3 S-135 | 346 | 3 P-54 + 4 S-125 + 4 S-135 | 425 | 3 P-55 + 5 S-125 + 5 S-135 |
| 268 | 3 P-53 + 6 S-135 | 347 | 3 P-54 + 8 S-135 | 426 | 3 P-55 + 10 S-135 |
| 269 | 3 P-53 + 3 S-135 + 3 S-145 | 348 | 3 P-54 + 4 S-135 + 4 S-145 | 427 | 3 P-55 + 5 S-135 + 5 S-145 |
| 270 | 3 P-53 + 6 S-145 | 349 | 3 P-54 + 8 S-145 | 428 | 3 P-55 + 10 S-145 |
| 271 | 3 P-53 + 3 S-145 + 3 S-155 | 350 | 3 P-54 + 4 S-145 + 4 S-155 | 429 | 3 P-55 + 5 S-145 + 5 S-155 |
| 272 | 3 P-53 + 6 S-155 | 351 | 3 P-54 + 8 S-155 | 430 | 3 P-55 + 10 S-155 |
| 273 | 3 P-53 + 3 S-155 + 3 S-165 | 352 | 3 P-54 + 4 S-155 + 4 S-165 | 431 | 3 P-55 + 5 S-155 + 5 S-165 |
| 274 | 3 P-53 + 6 S-165 | 353 | 3 P-54 + 8 S-165 | 432 | 3 P-55 + 10 S-165 |
| 275 | 4 P-53 + 3 S-105 + 6 S-115 | 354 | 4 P-54 + 4 S-105 + 8 S-115 | 433 | 4 P-55 + 5 S-105 + 10 S-115 |
| 276 | 4 P-53 + 9 S-115 | 355 | 4 P-54 + 12 S-115 | 434 | 4 P-55 + 15 S-115 |
| 277 | 4 P-53 + 6 S-115 + 3 S-125 | 356 | 4 P-54 + 8 S-115 + 4 S-125 | 435 | 4 P-55 + 10 S-115 + 5 S-125 |
| 278 | 4 P-53 + 3 S-115 + 6 S-125 | 357 | 4 P-54 + 4 S-115 + 8 S-125 | 436 | 4 P-55 + 5 S-115 + 10 S-125 |
| 279 | 4 P-53 + 9 S-125 | 358 | 4 P-54 + 12 S-125 | 437 | 4 P-55 + 15 S-125 |
| 280 | 4 P-53 + 6 S-125 + 3 S-135 | 359 | 4 P-54 + 8 S-125 + 4 S-135 | 438 | 4 P-55 + 10 S-125 + 5 S-135 |
| 281 | 4 P-53 + 3 S-125 + 6 S-135 | 360 | 4 P-54 + 4 S-125 + 8 S-135 | 439 | 4 P-55 + 5 S-125 + 10 S-135 |
| 282 | 4 P-53 + 9 S-135 | 361 | 4 P-54 + 12 S-135 | 440 | 4 P-55 + 15 S-135 |
| 283 | 4 P-53 + 6 S-135 + 3 S-145 | 362 | 4 P-54 + 8 S-135 + 4 S-145 | 441 | 4 P-55 + 10 S-135 + 5 S-145 |
| 284 | 4 P-53 + 3 S-135 + 6 S-145 | 363 | 4 P-54 + 4 S-135 + 8 S-145 | 442 | 4 P-55 + 5 S-135 + 10 S-145 |
| 285 | 4 P-53 + 9 S-145 | 364 | 4 P-54 + 12 S-145 | 443 | 4 P-55 + 15 S-145 |
| 286 | 4 P-53 + 6 S-145 + 3 S-155 | 365 | 4 P-54 + 8 S-145 + 4 S-155 | 444 | 4 P-55 + 10 S-145 + 5 S-155 |
| 287 | 4 P-53 + 3 S-145 + 6 S-155 | 366 | 4 P-54 + 4 S-145 + 8 S-155 | 445 | 4 P-55 + 5 S-145 + 10 S-155 |
| 288 | 4 P-53 + 9 S-155 | 367 | 4 P-54 + 12 S-155 | 446 | 4 P-55 + 15 S-155 |
| 289 | 4 P-53 + 6 S-155 + 3 S-165 | 368 | 4 P-54 + 8 S-155 + 4 S-165 | 447 | 4 P-55 + 10 S-155 + 5 S-165 |
| 290 | 4 P-53 + 3 S-155 + 6 S-165 | 369 | 4 P-54 + 4 S-155 + 8 S-165 | 448 | 4 P-55 + 5 S-155 + 10 S-165 |
| 291 | 4 P-53 + 9 S-165 | 370 | 4 P-54 + 12 S-165 | 449 | 4 P-55 + 15 S-165 |
| 292 | 5 P-53 + 12 S-125 | 371 | 5 P-54 + 16 S-125 | 450 | 5 P-55 + 20 S-125 |
| 293 | 5 P-53 + 9 S-125 + 3 S-135 | 372 | 5 P-54 + 12 S-125 + 4 S-135 | 451 | 5 P-55 + 15 S-125 + 5 S-135 |
| 294 | 5 P-53 + 6 S-125 + 6 S-135 | 373 | 5 P-54 + 8 S-125 + 8 S-135 | 452 | 5 P-55 + 10 S-125 + 10 S-135 |
| 295 | 5 P-53 + 3 S-125 + 9 S-135 | 374 | 5 P-54 + 4 S-125 + 12 S-135 | 453 | 5 P-55 + 5 S-125 + 15 S-135 |
| 296 | 5 P-53 + 12 S-135 | 375 | 5 P-54 + 16 S-135 | 454 | 5 P-55 + 20 S-135 |
| 297 | 5 P-53 + 9 S-135 + 3 S-145 | 376 | 5 P-54 + 12 S-135 + 4 S-145 | 455 | 5 P-55 + 15 S-135 + 5 S-145 |
| 298 | 5 P-53 + 6 S-135 + 6 S-145 | 377 | 5 P-54 + 8 S-135 + 8 S-145 | 456 | 5 P-55 + 10 S-135 + 10 S-145 |
| 299 | 5 P-53 + 3 S-135 + 9 S-145 | 378 | 5 P-54 + 4 S-135 + 12 S-145 | 457 | 5 P-55 + 5 S-135 + 15 S-145 |
| 300 | 5 P-53 + 12 S-145 | 379 | 5 P-54 + 16 S-145 | 458 | 5 P-55 + 20 S-145 |

Estanterías modulares de aluminio y polietileno

Tabla desglose conjuntos de estanterías: estantería en ángulo de 400 mm.

Desglose de los componentes de los kits de estanterías, para facilitar los pedidos.

Estantería en ángulo de ancho 400 mm

| 3 niveles | | 4 niveles | | 5 niveles | |
|-------------|-------------------------------------|-------------|-------------------------------------|-------------|--------------------------------------|
| Conjunto N° | Desglose de elementos de estantería | Conjunto N° | Desglose de elementos de estantería | Conjunto N° | Desglose de elementos de estantería |
| 500 | 1 P-43 + 3 S-64 + 6 GA | 579 | 1 P-44 + 4 S-64 + 8 GA | 658 | 1 P-45 + 5 S-64 + 10 GA |
| 501 | 1 P-43 + 3 S-74 + 6 GA | 580 | 1 P-44 + 4 S-74 + 8 GA | 659 | 1 P-45 + 5 S-74 + 10 GA |
| 502 | 1 P-43 + 3 S-84 + 6 GA | 581 | 1 P-44 + 4 S-84 + 8 GA | 660 | 1 P-45 + 5 S-84 + 10 GA |
| 503 | 1 P-43 + 3 S-94 + 6 GA | 582 | 1 P-44 + 4 S-94 + 8 GA | 661 | 1 P-45 + 5 S-94 + 10 GA |
| 504 | 1 P-43 + 3 S-104 + 6 GA | 583 | 1 P-44 + 4 S-104 + 8 GA | 662 | 1 P-45 + 5 S-104 + 10 GA |
| 505 | 1 P-43 + 3 S-114 + 6 GA | 584 | 1 P-44 + 4 S-114 + 8 GA | 663 | 1 P-45 + 5 S-114 + 10 GA |
| 506 | 1 P-43 + 3 S-124 + 6 GA | 585 | 1 P-44 + 4 S-124 + 8 GA | 664 | 1 P-45 + 5 S-124 + 10 GA |
| 507 | 1 P-43 + 3 S-134 + 6 GA | 586 | 1 P-44 + 4 S-134 + 8 GA | 665 | 1 P-45 + 5 S-134 + 10 GA |
| 508 | 1 P-43 + 3 S-144 + 6 GA | 587 | 1 P-44 + 4 S-144 + 8 GA | 666 | 1 P-45 + 5 S-144 + 10 GA |
| 509 | 1 P-43 + 3 S-154 + 6 GA | 588 | 1 P-44 + 4 S-154 + 8 GA | 667 | 1 P-45 + 5 S-154 + 10 GA |
| 510 | 1 P-43 + 3 S-164 + 6 GA | 589 | 1 P-44 + 4 S-164 + 8 GA | 668 | 1 P-45 + 5 S-164 + 10 GA |
| 511 | 2 P-43 + 6 S-84 + 6 GA | 590 | 2 P-44 + 8 S-84 + 8 GA | 669 | 2 P-45 + 10 S-84 + 10 GA |
| 512 | 2 P-43 + 3 S-94 + 3 S-84 + 6 GA | 591 | 2 P-44 + 4 S-94 + 4 S-84 + 8 GA | 670 | 2 P-45 + 5 S-94 + 5 S-84 + 10 GA |
| 513 | 2 P-43 + 6 S-94 + 6 GA | 592 | 2 P-44 + 8 S-94 + 8 GA | 671 | 2 P-45 + 10 S-94 + 10 GA |
| 514 | 2 P-43 + 3 S-94 + 3 S-104 + 6 GA | 593 | 2 P-44 + 4 S-94 + 4 S-104 + 8 GA | 672 | 2 P-45 + 5 S-94 + 5 S-104 + 10 GA |
| 515 | 2 P-43 + 6 S-104 + 6 GA | 594 | 2 P-44 + 8 S-104 + 8 GA | 673 | 2 P-45 + 10 S-104 + 10 GA |
| 516 | 2 P-43 + 3 S-104 + 3 S-114 + 6 GA | 595 | 2 P-44 + 4 S-104 + 4 S-114 + 8 GA | 674 | 2 P-45 + 5 S-104 + 5 S-114 + 10 GA |
| 517 | 2 P-43 + 6 S-114 + 6 GA | 596 | 2 P-44 + 8 S-114 + 8 GA | 675 | 2 P-45 + 10 S-114 + 10 GA |
| 518 | 2 P-43 + 3 S-114 + 3 S-124 + 6 GA | 597 | 2 P-44 + 4 S-114 + 4 S-124 + 8 GA | 676 | 2 P-45 + 5 S-114 + 5 S-124 + 10 GA |
| 519 | 2 P-43 + 6 S-124 + 6 GA | 598 | 2 P-44 + 8 S-124 + 8 GA | 677 | 2 P-45 + 10 S-124 + 10 GA |
| 520 | 2 P-43 + 3 S-124 + 3 S-134 + 6 GA | 599 | 2 P-44 + 4 S-124 + 4 S-134 + 8 GA | 678 | 2 P-45 + 5 S-124 + 5 S-134 + 10 GA |
| 521 | 2 P-43 + 6 S-134 + 6 GA | 600 | 2 P-44 + 8 S-134 + 8 GA | 679 | 2 P-45 + 10 S-134 + 10 GA |
| 522 | 2 P-43 + 3 S-134 + 3 S-144 + 6 GA | 601 | 2 P-44 + 4 S-134 + 4 S-144 + 8 GA | 680 | 2 P-45 + 5 S-134 + 5 S-144 + 10 GA |
| 523 | 2 P-43 + 6 S-144 + 6 GA | 602 | 2 P-44 + 8 S-144 + 8 GA | 681 | 2 P-45 + 10 S-144 + 10 GA |
| 524 | 2 P-43 + 3 S-144 + 3 S-154 + 6 GA | 603 | 2 P-44 + 4 S-144 + 4 S-154 + 8 GA | 682 | 2 P-45 + 5 S-144 + 5 S-154 + 10 GA |
| 525 | 2 P-43 + 6 S-154 + 6 GA | 604 | 2 P-44 + 8 S-154 + 8 GA | 683 | 2 P-45 + 10 S-154 + 10 GA |
| 526 | 2 P-43 + 3 S-154 + 3 S-164 + 6 GA | 605 | 2 P-44 + 4 S-154 + 4 S-164 + 8 GA | 684 | 2 P-45 + 5 S-154 + 5 S-164 + 10 GA |
| 527 | 2 P-43 + 6 S-164 + 6 GA | 606 | 2 P-44 + 8 S-164 + 8 GA | 685 | 2 P-45 + 10 S-164 + 10 GA |
| 528 | 3 P-43 + 3 S-104 + 6 S-114 + 6 GA | 607 | 3 P-44 + 4 S-104 + 8 S-114 + 8 GA | 686 | 3 P-45 + 5 S-104 + 10 S-114 + 10 GA |
| 529 | 3 P-43 + 9 S-114 + 6 GA | 608 | 3 P-44 + 12 S-114 + 8 GA | 687 | 3 P-45 + 15 S-114 + 10 GA |
| 530 | 3 P-43 + 6 S-114 + 3 S-124 + 6 GA | 609 | 3 P-44 + 8 S-114 + 4 S-124 + 8 GA | 688 | 3 P-45 + 10 S-114 + 5 S-124 + 10 GA |
| 531 | 3 P-43 + 3 S-114 + 6 S-124 + 6 GA | 610 | 3 P-44 + 4 S-114 + 8 S-124 + 8 GA | 689 | 3 P-45 + 5 S-114 + 10 S-124 + 10 GA |
| 532 | 3 P-43 + 9 S-124 + 6 GA | 611 | 3 P-44 + 12 S-124 + 8 GA | 690 | 3 P-45 + 15 S-124 + 10 GA |
| 533 | 3 P-43 + 6 S-124 + 3 S-134 + 6 GA | 612 | 3 P-44 + 8 S-124 + 4 S-134 + 8 GA | 691 | 3 P-45 + 10 S-124 + 5 S-134 + 10 GA |
| 534 | 3 P-43 + 3 S-124 + 6 S-134 + 6 GA | 613 | 3 P-44 + 4 S-124 + 8 S-134 + 8 GA | 692 | 3 P-45 + 5 S-124 + 10 S-134 + 10 GA |
| 535 | 3 P-43 + 9 S-134 + 6 GA | 614 | 3 P-44 + 12 S-134 + 8 GA | 693 | 3 P-45 + 15 S-134 + 10 GA |
| 536 | 3 P-43 + 6 S-134 + 3 S-144 + 6 GA | 615 | 3 P-44 + 8 S-134 + 4 S-144 + 8 GA | 694 | 3 P-45 + 10 S-134 + 5 S-144 + 10 GA |
| 537 | 3 P-43 + 3 S-134 + 6 S-144 + 6 GA | 616 | 3 P-44 + 4 S-134 + 8 S-144 + 8 GA | 695 | 3 P-45 + 5 S-134 + 10 S-144 + 10 GA |
| 538 | 3 P-43 + 9 S-144 + 6 GA | 617 | 3 P-44 + 12 S-144 + 8 GA | 696 | 3 P-45 + 15 S-144 + 10 GA |
| 539 | 3 P-43 + 6 S-144 + 3 S-154 + 6 GA | 618 | 3 P-44 + 8 S-144 + 4 S-154 + 8 GA | 697 | 3 P-45 + 10 S-144 + 5 S-154 + 10 GA |
| 540 | 3 P-43 + 3 S-144 + 6 S-154 + 6 GA | 619 | 3 P-44 + 4 S-144 + 8 S-154 + 8 GA | 698 | 3 P-45 + 5 S-144 + 10 S-154 + 10 GA |
| 541 | 3 P-43 + 9 S-154 + 6 GA | 620 | 3 P-44 + 12 S-154 + 8 GA | 699 | 3 P-45 + 15 S-154 + 10 GA |
| 542 | 3 P-43 + 6 S-154 + 3 S-164 + 6 GA | 621 | 3 P-44 + 8 S-154 + 4 S-164 + 8 GA | 700 | 3 P-45 + 10 S-154 + 5 S-164 + 10 GA |
| 543 | 3 P-43 + 3 S-154 + 6 S-164 + 6 GA | 622 | 3 P-44 + 4 S-154 + 8 S-164 + 8 GA | 701 | 3 P-45 + 5 S-154 + 10 S-164 + 10 GA |
| 544 | 3 P-43 + 9 S-164 + 6 GA | 623 | 3 P-44 + 12 S-164 + 8 GA | 702 | 3 P-45 + 15 S-164 + 10 GA |
| 545 | 4 P-43 + 12 S-124 + 6 GA | 624 | 4 P-44 + 16 S-124 + 8 GA | 703 | 4 P-45 + 20 S-124 + 10 GA |
| 546 | 4 P-43 + 9 S-124 + 3 S-134 + 6 GA | 625 | 4 P-44 + 12 S-124 + 4 S-134 + 8 GA | 704 | 4 P-45 + 15 S-124 + 5 S-134 + 10 GA |
| 547 | 4 P-43 + 6 S-124 + 6 S-134 + 6 GA | 626 | 4 P-44 + 8 S-124 + 8 S-134 + 8 GA | 705 | 4 P-45 + 10 S-124 + 10 S-134 + 10 GA |
| 548 | 4 P-43 + 3 S-124 + 9 S-134 + 6 GA | 627 | 4 P-44 + 4 S-124 + 12 S-134 + 8 GA | 706 | 4 P-45 + 5 S-124 + 15 S-134 + 10 GA |
| 549 | 4 P-43 + 12 S-134 + 6 GA | 628 | 4 P-44 + 16 S-134 + 8 GA | 707 | 4 P-45 + 20 S-134 + 10 GA |
| 550 | 4 P-43 + 9 S-134 + 3 S-144 + 6 GA | 629 | 4 P-44 + 12 S-134 + 4 S-144 + 8 GA | 708 | 4 P-45 + 15 S-134 + 5 S-144 + 10 GA |
| 551 | 4 P-43 + 6 S-134 + 6 S-144 + 6 GA | 630 | 4 P-44 + 8 S-134 + 8 S-144 + 8 GA | 709 | 4 P-45 + 10 S-134 + 10 S-144 + 10 GA |
| 552 | 4 P-43 + 3 S-134 + 9 S-144 + 6 GA | 631 | 4 P-44 + 4 S-134 + 12 S-144 + 8 GA | 710 | 4 P-45 + 5 S-134 + 15 S-144 + 10 GA |
| 553 | 4 P-43 + 12 S-144 + 6 GA | 632 | 4 P-44 + 16 S-144 + 8 GA | 711 | 4 P-45 + 20 S-144 + 10 GA |

Tabla desglose conjuntos de estanterías: estantería en ángulo de 500 mm.

Desglose de los componentes de los kits de estanterías, para facilitar los pedidos.

Estantería en ángulo de ancho 500 mm

| 3 niveles | | 4 niveles | | 5 niveles | |
|-------------|-------------------------------------|-------------|-------------------------------------|-------------|--------------------------------------|
| Conjunto N° | Desglose de elementos de estantería | Conjunto N° | Desglose de elementos de estantería | Conjunto N° | Desglose de elementos de estantería |
| 737 | 1 P-53 + 3 S-65 + 6 GA | 816 | 1 P-54 + 4 S-65 + 8 GA | 895 | 1 P-55 + 5 S-65 + 10 GA |
| 738 | 1 P-53 + 3 S-75 + 6 GA | 817 | 1 P-54 + 4 S-75 + 8 GA | 896 | 1 P-55 + 5 S-75 + 10 GA |
| 739 | 1 P-53 + 3 S-85 + 6 GA | 818 | 1 P-54 + 4 S-85 + 8 GA | 897 | 1 P-55 + 5 S-85 + 10 GA |
| 740 | 1 P-53 + 3 S-95 + 6 GA | 819 | 1 P-54 + 4 S-95 + 8 GA | 898 | 1 P-55 + 5 S-95 + 10 GA |
| 741 | 1 P-53 + 3 S-105 + 6 GA | 820 | 1 P-54 + 4 S-105 + 8 GA | 899 | 1 P-55 + 5 S-105 + 10 GA |
| 742 | 1 P-53 + 3 S-115 + 6 GA | 821 | 1 P-54 + 4 S-115 + 8 GA | 900 | 1 P-55 + 5 S-115 + 10 GA |
| 743 | 1 P-53 + 3 S-125 + 6 GA | 822 | 1 P-54 + 4 S-125 + 8 GA | 901 | 1 P-55 + 5 S-125 + 10 GA |
| 744 | 1 P-53 + 3 S-135 + 6 GA | 823 | 1 P-54 + 4 S-135 + 8 GA | 902 | 1 P-55 + 5 S-135 + 10 GA |
| 745 | 1 P-53 + 3 S-145 + 6 GA | 824 | 1 P-54 + 4 S-145 + 8 GA | 903 | 1 P-55 + 5 S-145 + 10 GA |
| 746 | 1 P-53 + 3 S-155 + 6 GA | 825 | 1 P-54 + 4 S-155 + 8 GA | 904 | 1 P-55 + 5 S-155 + 10 GA |
| 747 | 1 P-53 + 3 S-165 + 6 GA | 826 | 1 P-54 + 4 S-165 + 8 GA | 905 | 1 P-55 + 5 S-165 + 10 GA |
| 748 | 2 P-53 + 6 S-85 + 6 GA | 827 | 2 P-54 + 8 S-85 + 8 GA | 906 | 2 P-55 + 10 S-85 + 10 GA |
| 749 | 2 P-53 + 3 S-95 + 3 S-85 + 6 GA | 828 | 2 P-54 + 4 S-95 + 4 S-85 + 8 GA | 907 | 2 P-55 + 5 S-95 + 5 S-85 + 10 GA |
| 750 | 2 P-53 + 6 S-95 + 6 GA | 829 | 2 P-54 + 8 S-95 + 8 GA | 908 | 2 P-55 + 10 S-95 + 10 GA |
| 751 | 2 P-53 + 3 S-95 + 3 S-105 + 6 GA | 830 | 2 P-54 + 4 S-95 + 4 S-105 + 8 GA | 909 | 2 P-55 + 5 S-95 + 5 S-105 + 10 GA |
| 752 | 2 P-53 + 6 S-105 + 6 GA | 831 | 2 P-54 + 8 S-105 + 8 GA | 910 | 2 P-55 + 10 S-105 + 10 GA |
| 753 | 2 P-53 + 3 S-105 + 3 S-115 + 6 GA | 832 | 2 P-54 + 4 S-105 + 4 S-115 + 8 GA | 911 | 2 P-55 + 5 S-105 + 5 S-115 + 10 GA |
| 754 | 2 P-53 + 6 S-115 + 6 GA | 833 | 2 P-54 + 8 S-115 + 8 GA | 912 | 2 P-55 + 10 S-115 + 10 GA |
| 755 | 2 P-53 + 3 S-115 + 3 S-125 + 6 GA | 834 | 2 P-54 + 4 S-115 + 4 S-125 + 8 GA | 913 | 2 P-55 + 5 S-115 + 5 S-125 + 10 GA |
| 756 | 2 P-53 + 6 S-125 + 6 GA | 835 | 2 P-54 + 8 S-125 + 8 GA | 914 | 2 P-55 + 10 S-125 + 10 GA |
| 757 | 2 P-53 + 3 S-125 + 3 S-135 + 6 GA | 836 | 2 P-54 + 4 S-125 + 4 S-135 + 8 GA | 915 | 2 P-55 + 5 S-125 + 5 S-135 + 10 GA |
| 758 | 2 P-53 + 6 S-135 + 6 GA | 837 | 2 P-54 + 8 S-135 + 8 GA | 916 | 2 P-55 + 10 S-135 + 10 GA |
| 759 | 2 P-53 + 3 S-135 + 3 S-145 + 6 GA | 838 | 2 P-54 + 4 S-135 + 4 S-145 + 8 GA | 917 | 2 P-55 + 5 S-135 + 5 S-145 + 10 GA |
| 760 | 2 P-53 + 6 S-145 + 6 GA | 839 | 2 P-54 + 8 S-145 + 8 GA | 918 | 2 P-55 + 10 S-145 + 10 GA |
| 761 | 2 P-53 + 3 S-145 + 3 S-155 + 6 GA | 840 | 2 P-54 + 4 S-145 + 4 S-155 + 8 GA | 919 | 2 P-55 + 5 S-145 + 5 S-155 + 10 GA |
| 762 | 2 P-53 + 6 S-155 + 6 GA | 841 | 2 P-54 + 8 S-155 + 8 GA | 920 | 2 P-55 + 10 S-155 + 10 GA |
| 763 | 2 P-53 + 3 S-155 + 3 S-165 + 6 GA | 842 | 2 P-54 + 4 S-155 + 4 S-165 + 8 GA | 921 | 2 P-55 + 5 S-155 + 5 S-165 + 10 GA |
| 764 | 2 P-53 + 6 S-165 + 6 GA | 843 | 2 P-54 + 8 S-165 + 8 GA | 922 | 2 P-55 + 10 S-165 + 10 GA |
| 765 | 3 P-53 + 3 S-105 + 6 S-115 + 6 GA | 844 | 3 P-54 + 4 S-105 + 8 S-115 + 8 GA | 923 | 3 P-55 + 5 S-105 + 10 S-115 + 10 GA |
| 766 | 3 P-53 + 9 S-115 + 6 GA | 845 | 3 P-54 + 12 S-115 + 8 GA | 924 | 3 P-55 + 15 S-115 + 10 GA |
| 767 | 3 P-53 + 6 S-115 + 3 S-125 + 6 GA | 846 | 3 P-54 + 8 S-115 + 4 S-125 + 8 GA | 925 | 3 P-55 + 10 S-115 + 5 S-125 + 10 GA |
| 768 | 3 P-53 + 3 S-115 + 6 S-125 + 6 GA | 847 | 3 P-54 + 4 S-115 + 8 S-125 + 8 GA | 926 | 3 P-55 + 5 S-115 + 10 S-125 + 10 GA |
| 769 | 3 P-53 + 9 S-125 + 6 GA | 848 | 3 P-54 + 12 S-125 + 8 GA | 927 | 3 P-55 + 15 S-125 + 10 GA |
| 770 | 3 P-53 + 6 S-125 + 3 S-135 + 6 GA | 849 | 3 P-54 + 8 S-125 + 4 S-135 + 8 GA | 928 | 3 P-55 + 10 S-125 + 5 S-135 + 10 GA |
| 771 | 3 P-53 + 3 S-125 + 6 S-135 + 6 GA | 850 | 3 P-54 + 4 S-125 + 8 S-135 + 8 GA | 929 | 3 P-55 + 5 S-125 + 10 S-135 + 10 GA |
| 772 | 3 P-53 + 9 S-135 + 6 GA | 851 | 3 P-54 + 12 S-135 + 8 GA | 930 | 3 P-55 + 15 S-135 + 10 GA |
| 773 | 3 P-53 + 6 S-135 + 3 S-145 + 6 GA | 852 | 3 P-54 + 8 S-135 + 4 S-145 + 8 GA | 931 | 3 P-55 + 10 S-135 + 5 S-145 + 10 GA |
| 774 | 3 P-53 + 3 S-135 + 6 S-145 + 6 GA | 853 | 3 P-54 + 4 S-135 + 8 S-145 + 8 GA | 932 | 3 P-55 + 5 S-135 + 10 S-145 + 10 GA |
| 775 | 3 P-53 + 9 S-145 + 6 GA | 854 | 3 P-54 + 12 S-145 + 8 GA | 933 | 3 P-55 + 15 S-145 + 10 GA |
| 776 | 3 P-53 + 6 S-145 + 3 S-155 + 6 GA | 855 | 3 P-54 + 8 S-145 + 4 S-155 + 8 GA | 934 | 3 P-55 + 10 S-145 + 5 S-155 + 10 GA |
| 777 | 3 P-53 + 3 S-145 + 6 S-155 + 6 GA | 856 | 3 P-54 + 4 S-145 + 8 S-155 + 8 GA | 935 | 3 P-55 + 5 S-145 + 10 S-155 + 10 GA |
| 778 | 3 P-53 + 9 S-155 + 6 GA | 857 | 3 P-54 + 12 S-155 + 8 GA | 936 | 3 P-55 + 15 S-155 + 10 GA |
| 779 | 3 P-53 + 6 S-155 + 3 S-165 + 6 GA | 858 | 3 P-54 + 8 S-155 + 4 S-165 + 8 GA | 937 | 3 P-55 + 10 S-155 + 5 S-165 + 10 GA |
| 780 | 3 P-53 + 3 S-155 + 6 S-165 + 6 GA | 859 | 3 P-54 + 4 S-155 + 8 S-165 + 8 GA | 938 | 3 P-55 + 5 S-155 + 10 S-165 + 10 GA |
| 781 | 3 P-53 + 9 S-165 + 6 GA | 860 | 3 P-54 + 12 S-165 + 8 GA | 939 | 3 P-55 + 15 S-165 + 10 GA |
| 782 | 4 P-53 + 12 S-125 + 6 GA | 861 | 4 P-54 + 16 S-125 + 8 GA | 940 | 4 P-55 + 20 S-125 + 10 GA |
| 783 | 4 P-53 + 9 S-125 + 3 S-135 + 6 GA | 862 | 4 P-54 + 12 S-125 + 4 S-135 + 8 GA | 941 | 4 P-55 + 15 S-125 + 5 S-135 + 10 GA |
| 784 | 4 P-53 + 6 S-125 + 6 S-135 + 6 GA | 863 | 4 P-54 + 8 S-125 + 8 S-135 + 8 GA | 942 | 4 P-55 + 10 S-125 + 10 S-135 + 10 GA |
| 785 | 4 P-53 + 3 S-125 + 9 S-135 + 6 GA | 864 | 4 P-54 + 4 S-125 + 12 S-135 + 8 GA | 943 | 4 P-55 + 5 S-125 + 15 S-135 + 10 GA |
| 786 | 4 P-53 + 12 S-135 + 6 GA | 865 | 4 P-54 + 16 S-135 + 8 GA | 944 | 4 P-55 + 20 S-135 + 10 GA |
| 787 | 4 P-53 + 9 S-135 + 3 S-145 + 6 GA | 866 | 4 P-54 + 12 S-135 + 4 S-145 + 8 GA | 945 | 4 P-55 + 15 S-135 + 5 S-145 + 10 GA |
| 788 | 4 P-53 + 6 S-135 + 6 S-145 + 6 GA | 867 | 4 P-54 + 8 S-135 + 8 S-145 + 8 GA | 946 | 4 P-55 + 10 S-135 + 10 S-145 + 10 GA |
| 789 | 4 P-53 + 3 S-135 + 9 S-145 + 6 GA | 868 | 4 P-54 + 4 S-135 + 12 S-145 + 8 GA | 947 | 4 P-55 + 5 S-135 + 15 S-145 + 10 GA |
| 790 | 4 P-53 + 12 S-145 + 6 GA | 869 | 4 P-54 + 16 S-145 + 8 GA | 948 | 4 P-55 + 20 S-145 + 10 GA |



EMM-64

Soporte mural para microondas y otros aparatos

- Especialmente diseñado para el soporte de microondas y otros aparatos.
- Orificio para pasar cables y tubos.
- Cartabones laterales de sujeción de la misma chapa.
- Fabricado en acero inoxidable.
- Se incluyen tornillos y tacos para su fijación a la pared.



Para adaptar el espacio a tus necesidades.



Puedes encontrar mas información de la gama de hornos microondas.

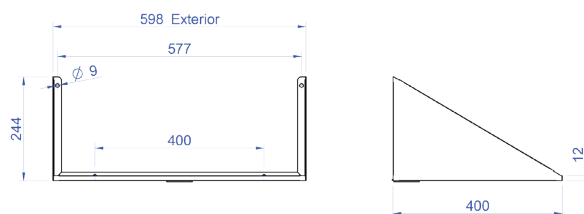

| Modelo | Referencia | Medidas totales (mm) |
|--------|-----------------|----------------------|
| EMM-64 | 19004638 | 600 x 400 x 400 |

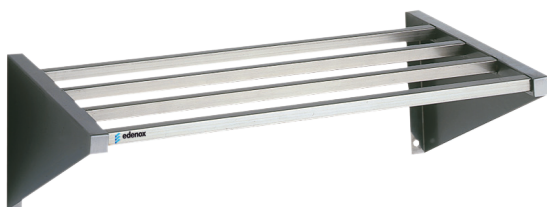

EMT

Estanterías fijas tubulares

- Construidas totalmente en acero inoxidable.
- Cartabones laterales de sujeción de la misma chapa.
- Se incluyen tornillos y tacos para su fijación a la pared.
- Los tubo, éstos van soldados totalmente a los cartabones laterales.
- Estanterías con cantos redondeados.



Construidas totalmente en acero inoxidable

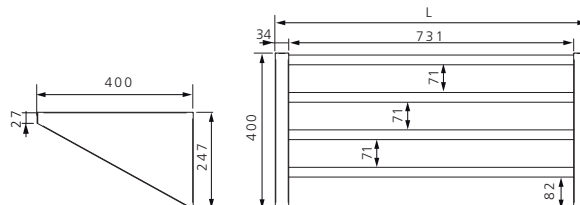

| Modelo | Referencia | Medidas totales (mm) | Tipo |
|----------|-----------------|----------------------|------|
| EMT-840 | 19014448 | 800 x 400 | Tubo |
| EMT-1040 | 19014449 | 1000 x 400 | Tubo |
| EMT-1240 | 19003408 | 1200 x 400 | Tubo |
| EMT-1440 | 19014450 | 1400 x 400 | Tubo |
| EMT-1640 | 19004869 | 1600 x 400 | Tubo |
| EMT-1840 | 19004906 | 1800 x 400 | Tubo |



EML

Estanterías fijas fondo 250 mm

- Construidas totalmente en acero inoxidable.
- Cartabones laterales de sujeción de la misma chapa.
- Se incluyen tornillos y tacos para su fijación a la pared.
- Estanterías con cantos redondeados.



EML fondo de 250 mm



EML fondo de 250 mm

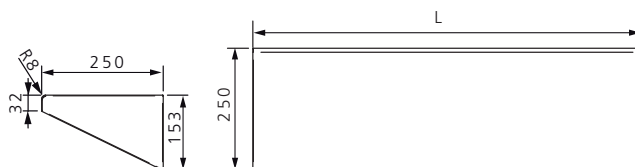

| Modelo | Referencia | Medidas totales (mm) | Tipo |
|----------|------------|----------------------|------|
| EML-825 | 19012874 | 800 x 250 | Lisa |
| EML-1025 | 19004572 | 1000 x 250 | Lisa |
| EML-1225 | 19004682 | 1200 x 250 | Lisa |
| EML-1425 | 19004701 | 1400 x 250 | Lisa |
| EML-1625 | 19003389 | 1600 x 250 | Lisa |
| EML-1825 | 19012572 | 1800 x 250 | Lisa |



EML

Estanterías fijas fondo 400 mm

- Construidas totalmente en acero inoxidable.
- Cartabones laterales de sujeción de la misma chapa.
- Se incluyen tornillos y tacos para su fijación a la pared.
- Estanterías con cantos redondeados.



EML fondo de 400 mm

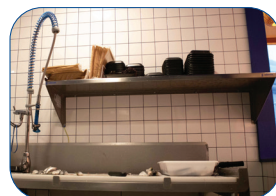

EML fondo de 400 mm

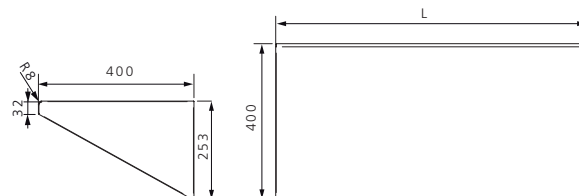

| Modelo | Referencia | Medidas totales (mm) | Tipo |
|----------|------------|----------------------|------|
| EML-840 | 19012876 | 800 x 400 | Lisa |
| EML-1040 | 19004683 | 1000 x 400 | Lisa |
| EML-1240 | 19004666 | 1200 x 400 | Lisa |
| EML-1440 | 19004626 | 1400 x 400 | Lisa |
| EML-1640 | 19004647 | 1600 x 400 | Lisa |
| EML-1840 | 19011653 | 1800 x 400 | Lisa |