



SYSTEM BANKIETOWY I WYDAWCZY

Wózki bankietowe grzewcze

Idealne rozwiązanie do transportowania wcześniej przygotowanych potraw i utrzymania ich we właściwej temperaturze. Potrawy mogą być przechowywane na talerzach, półkach lub w pojemnikach GN 2/1 lub 1/1 (pojemniki i ruszty nie występują w komplecie z wózkiem, dostępne jako opcja).

Wykonane ze stali nierdzewnej.
 Wyposażone w zamek.
 Odległość pomiędzy prowadnicami 60 mm.
 Wymuszony obieg powietrza.
 Taca nawilżania komory.
 Kontrola temperatury sterowana termostatem w zakresie 0° - 90° C, dodatkowo na zewnątrz jest zamontowany termometr.



Model CCB-40 wyposażony w 20 szt. centralnych rusztów pozwalających na maksymalne wykorzystanie przestrzeni w wózku (ruszty dostępne jako opcja).



Do utrzymania odpowiedniej wilgotności potraw i uniknięcia wysuszenia wózki wyposażone są w nieprzesuwającą się tacę na wodę

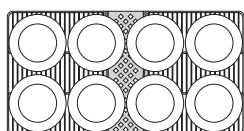

Na każdym poziomie może być ustawione do 8 szt. talerzy o maksymalnej średnicy 300mm.



Podwójne drzwi z izolacją poliuretanową

Położenie panelu sterującego w miejscu najbardziej odpornym na wstrząsy

Wewnętrzny układ centralnych i bocznych prowadnic umożliwia cyrkulację gorącego powietrza poprzez całą komorę wózka oraz pomiędzy pojemnikami z żywnością

Wyciszone kółka o średnicy 160 mm w tym dwa z hamulcami.

Oszczędność energii poprzez doskonałą izolację

Termostat do kontrolowania temperatury: 0° do 90°C

Zredukowana wysokość wózka daje możliwość dostępu do górnych półek i ułatwia manewrowanie urządzeniem

Wyposażone w odbojniki prowadnic ułatwiający czyszczenie

Wyposażone w 4 kółka obrotowe $\varnothing 160$ mm, w tym dwa z hamulcem.
 Każdy narożnik wyposażony w gumowe odboje.
 Drzwi samoczynnie zamykające się w wypadku, kiedy kąt odchylenia
 drzwi jest mniejszy niż 90° .
 Izolacja termiczna ścian poliuretanowa.



CCB-10



CCB-20



CCB-40

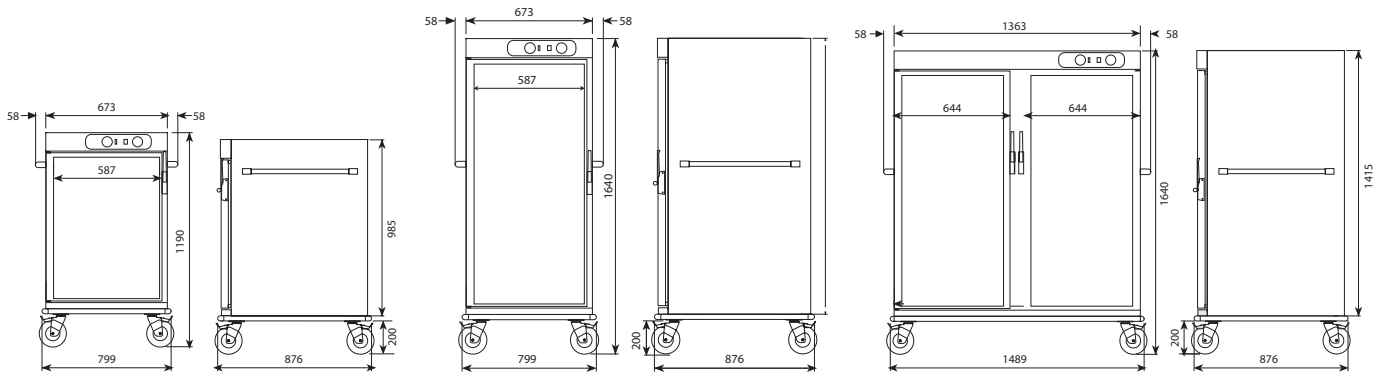

CCB-10

CCB-20

CCB-40

Model	Nr Ref.	Wymiary zewnętrzne (mm)	Liczba drzwi	Zasilanie (V)	Liczba przewodnic (co 60 mm)	Moc (W)	Cena netto zł
CCB-10	2622104	799 x 876 x 1190	1	230/1/50-60 Hz	10	2000	5 490,00
★ CCB-20	2622105	799 x 876 x 1640	1	230/1/50-60 Hz	20	2000	6 390,00
CCB-40	2622106	1489 x 876 x 1640	2	230/1/50-60 Hz	40	3500	10 530,00

Wózki serwisowe

Wózki serwisowe

- Wózki wykonane ze stali nierdzewnej.
- Konstrukcja spawana.
- Półki wózka głęboko tłoczone, dolna część półki jest zaokrąglona, co wzmacnia konstrukcję.
- Wyposażone w gumowe odbojniki oraz 4 kółka obrotowe o średnicy 125 mm, w tym dwa z hamulcem.
- Modele CE są zbudowane z profili okrągłych o średnicy 25 mm, obciążenie na półkę do 70 kg. Maksymalne obciążenie wózka 190 kg (model czteropółkowy).
- Modele wzmocnione CER są zbudowane z profili okrągłych o średnicy 30 mm, obciążenie na półkę do 85 kg. Maksymalne obciążenie wózka to 235 kg (przy równomiernym rozłożeniu ładunku).
- Komfort użytkowania dzięki wzmocnionej konstrukcji, odpowiedniej grubości półek oraz średnicy profili.



CER-1062



CE-953



CER-1064

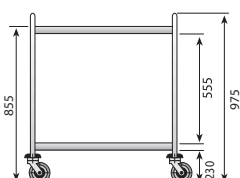

Wózki serwisowe z 2 półkami

Model	Nr Ref.	Wymiary półek (mm)	Wymiary wózka (mm)	Cena netto zł
CE-852	2412101	800 x 500	900 x 600 x 975	840,00
CE-952	2412102	900 x 500	1000 x 600 x 975	882,00
CER-1062	2412103	1000 x 600	1100 x 700 x 975	1.015,00

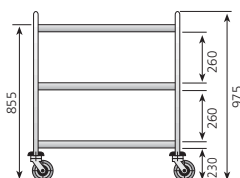

Wózki serwisowe z 3 półkami

Model	Nr Ref.	Wymiary półek (mm)	Wymiary wózka (mm)	Cena netto zł
CE-853	2412104	800 x 500	900 x 600 x 975	1.015,00
CE-953	2412105	900 x 500	1000 x 600 x 975	1.070,00
CER-1063	2412106	1000 x 600	1100 x 700 x 975	1.245,00

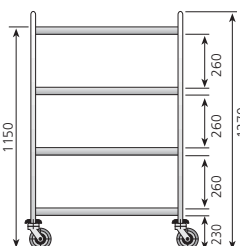

Wózki serwisowe z 4 półkami

Model	Nr Ref.	Wymiary półek (mm)	Wymiary wózka (mm)	Cena netto zł
CE-954	2412107	900 x 500	1000 x 600 x 1270	1.325,00
CER-1064	2412108	1000 x 600	1100 x 700 x 1270	1.545,00

Wózki platformowe wzmocnione

- Wózki do pakowarek próżniowych
- Wykonane ze stali nierdzewnej.
- Zbudowane z profili okrągłych o średnicy 30 mm.
- Zastosowanie jako podstawa oraz wózek do transportu pakowarek próżniowych.
- Przeznaczony do wszystkich modeli pakowarek próżniowych stołowych firmy Edenox (maksymalne wymiary pakowarki 690 x 570 mm).
- Wyposażone w 4 kółka obrotowe o średnicy 125 mm, w tym dwa z hamulcem.



CEV

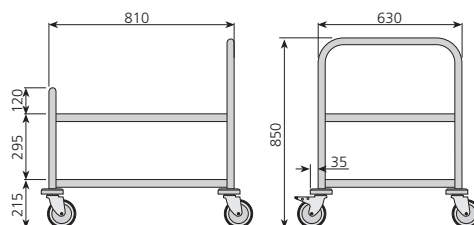

Model	Nr Ref.	Wymiary wózka (mm)	Cena netto zł
CEV	2412119	810 x 630 x 850	805,00



CR-1060

Wózki platformowe wzmocnione

- Wykonanie ze stali nierdzewnej.
- Wózek transportowy wzmocniony przystosowany do dużych obciążeń (do 300 kg).
- Wzmocniony uchwyt.
- Wyposażone w 4 kółka obrotowe o średnicy 125 mm, w tym dwa z hamulcem.
- Narożniki wyposażone w odbojniki gumowe.

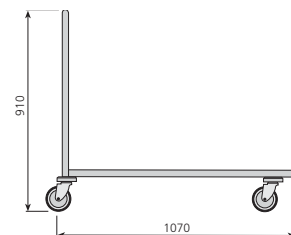

Model	Nr Ref.	Wymiary wózka (mm)	Wymiary regały (mm)	Cena netto zł
CR-1060	2472103	663 x 1070 x 910	600 x 1000	925,00



CUVP-105

CUV-105

CUV-50

Pojemniki do różnych zastosowań

- Wykonane z satynowanej stali nierdzewnej.
- Zapewniają maksymalną higienę, dzięki czemu doskonale nadają się do przechowywania i przewożenia wszelkich artykułów spożywczych (cukier, mąka, płyny) jak również odpadków.
- Pokrywa wyposażona w uchwyt.
- Wyposażone w 4 cichobieżne kółka obrotowe.
- Wymiary pojemników pozwalają na umieszczenie ich pod stołem roboczym.
- W model CUVP-105 pokrywa otwierana pedałem.



Szczegóły CUVP-105

Modelo	Nr Ref.	Wymiary wózka (mm)	Pojemność (l)	Opis	Cena netto zł
★ CUV-50	2476105	∅ 390 x 610	50	Pokrywa z uchwytem	641,00
CUV-105	2476106	∅ 460 x 695	105	Pokrywa z uchwytem	809,00
CUVP-105	2476108	∅ 460 x 695	105	Pokrywa z pedałem	1 155,00

Wózki z prowadnicami do pojemników GN i tac piekarniczych



CGB-11

CGB-21

Bardzo mocna konstrukcja spawana, wykonana z profili o przekroju kwadratowym 25 x 25 mm. Wszystkie modele wyposażone są w 4 cichobieżne kółka obrotowe o średnicy 125 mm, w tym dwa z hamulcem oraz gumowe odbojniki. Prowadnice wykonane są w kształcie litery „U” (ceownik) eliminujące ryzyko spadania naczyń podczas transportu. W całości wykonane ze stali nierdzewnej.

Wózki z blatem roboczym

- Wózki z gładkim blatem roboczym, łatwe w utrzymaniu czystości.
- Stabilna konstrukcja.
- Wszystkie modele posiadają 7 par prowadnic (odstęp między prowadnicami wynosi 75 mm).

Model	Nr Ref.	Wymiary (mm)	Liczba prowadnic	Wymiary prowadnic (mm)	Cena netto zł
CGB-11	2432101	GN 1/1	7	460 x 630 x 850	1.019,00
CGB-21	2432102	GN 1/1 i GN 2/1	7	665 x 750 x 850	1.124,00



CGA-11

CGA-21

Wózki regałowe

- Wyposażone w 17 par prowadnic (odstęp między prowadnicami wynosi 75 mm).
- Model CGA-64 przeznaczony do tac piekarniczych, posiada 16 par prowadnic (odstęp między prowadnicami wynosi 85 mm).
- Wzmocniona konstrukcja gwarantuje stabilność w trakcie użytkowania.
- Akcesoria: pokrowiec ochronny.



Model	Nr Ref.	Wymiary (mm)	Liczba prowadnic	Wymiary prowadnic (mm)	Cena netto zł
CGA-11	2432103	GN 1/1	17	460 x 630 x 1720	1.292,00
CGA-21	2432104	GN 1/1 i GN 2/1	17	665 x 750 x 1720	1.376,00
CGA-64	2432105	600 x 400	16	530 x 700 x 1720	1.260,00
FCGA-11	2492113			Pokrowiec do CGA-11	490,00
FCGA-21	2492107			Pokrowiec do CGA-21	515,00
FCGA-64	2492114			Pokrowiec do CGA-64	590,00



CGE-21

Wózek z prowadnicami

- Wykonany w sposób ułatwiający przechowywanie kilku wózków przy wykorzystaniu niewielkiej powierzchni magazynowej.
- Wyposażony w 17 par prowadnic GN 2/1 (odstęp między prowadnicami wynosi 75 mm).



Model	Nr Ref.	Wymiary (mm)	Liczba prowadnic	Wymiary prowadnic (mm)	Cena netto zł
CGE-21	2432106	GN 1/1 i GN 2/1	17	660 x 750 x 1660	1.449,00

Wózki do tac

- Stabilna konstrukcja, spawana, wykonana z profili o przekroju kwadratowym 25 x 25 mm.
- Pozwalają na transportowanie tac o szerokości od 350 mm do 425 mm i długości 530 mm.
- Wyposażone w 4 kółka obrotowe o średnicy 125 mm, w tym dwa z hamulcem.
- Wszystkie kółka posiadają odboje gumowe.
- Prowadnice wykonane są ze stali nierdzewnej (odstęp pomiędzy prowadnicami wynosi 110 mm).
- Akcesoria: pokrowiec ochronny oraz dwie ścianki w kolorze zielonym przypadające na jeden wózek.



CBC-12



CBC-24

Wykonane
ze stali
nierdzewnej



CBC-12 + pokrowiec FCBC-12



CBC-12 + 2 ścianki PCBC

Model	Nr Ref.	Wymiary (mm)	Liczba prowadnic	Cena netto zł
CBC-12	2432107	584 x 725 x 1700	12	1.700,00
CBC-24	2432108	1068 x 725 x 1700	24	3.080,00
PCBC	2492108	Ścianka do CBC-12 i CBC-24	1 sztuka	430,00
FCBC-12	2492109	Pokrowiec do CBC-12	-	550,00



CCV-7



CCV-7 + FCCV-7

Wózek z prowadnicami do koszy do zmywarek

- Przeznaczony do transportu standardowych koszy o wymiarach 500 x 500 mm.
- Wykonany ze stali nierdzewnej.
- Stabilna konstrukcja z profili o przekroju kwadratowym (25 x 25 mm).
- Wyposażony w 4 kółka obrotowe o średnicy 125 mm, w tym dwa z hamulcem.
- Wszystkie kółka posiadają odboje gumowe.
- Odstęp między prowadnicami wynosi 205 mm.



Akcesoria: pokrowiec ochronny.

Model	Nr Ref.	Wymiary wózka (mm)	Liczba prowadnic	Cena netto zł
CCV-7	2432110	640 x 635 x 1700	7	1 250,00
FCCV-7	2492106		Pokrowiec do CCV-7	305,00

Wózki platformowe do transportu koszy

- Przeznaczone do transportu standardowych koszy o wymiarach 500 x 500 mm.
- Wykonane ze stali nierdzewnej.
- Wyposażone w 4 kółka obrotowe o średnicy 125 mm, w tym dwa z hamulcem. Każdy narożnik wyposażony jest w gumowe odboje.
- Akcesoria: pokrowiec ochronny o pojemności 6 koszy na szkielet o wysokości 100 mm / 4 koszy o wysokości 150 mm / 3 koszy o wysokości 200 mm. Kosze sprzedawane oddzielnie.



BC-55



CC-55



FCC-55

Model	Nr Ref.	Wymiary wózka (mm)	Wymiary (mm)	Typ	Cena netto zł
CC-55	2472101	587 x 627 x 900	Stal nierdzewna	Z uchwytem	555,00
BC-55	2472102	587 x 587 x 200	Stal nierdzewna	Bez uchwyty	475,00
FCC-55	2492105	510 x 510 x 900		Pokrowiec do BC-55 i CC-55	200,00



CNB-C

Wózki z ruchomą platformą do tac i koszy

- Wykonane ze stali nierdzewnej.
- Konstrukcja umożliwiająca utrzymanie tac lub koszy na odpowiednim poziomie.
- Wyposażone w 4 kółka obrotowe o średnicy 125 mm, w tym dwa z hamulcem.
- Każdy narożnik wyposażony jest w gumowe odboje.
- Model CNB-C posiada w górnej części pojemnik na sztućce.

Przybliżone pojemności:

- Tace: CNB, CNB-C
- Do 120 sztuk standardowych tac o wymiarach: 530 x 370, 480 x 370, 450 x 370 mm
- Do 120 sztuk tac o wymiarach gastropojemnika GN 1/1 325 x 530 mm
- Do 200 sztuk tac Fast-food o wymiarach 350 x 270 mm
- Kosze: CNC
- Do 6 sztuk koszy o wymiarach 500 x 500 mm i wysokości 110 mm



CNB



CNC-55

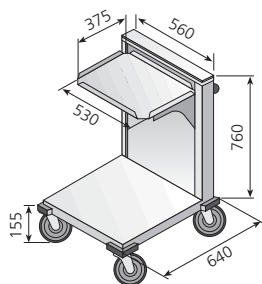

CNB
CNB Wózek na tace

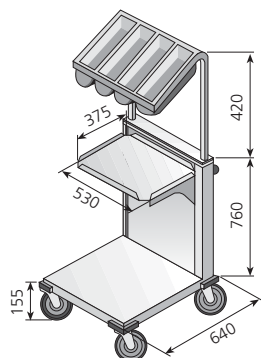

CNB-C
CNB-C Wózek na tace i sztućce

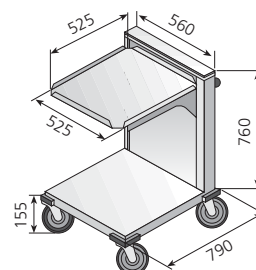

CNC-55
CNC-55 Wózek na kosze do zmywarek

Model	Nr Ref.	Wymiary wózka (mm)	Przeznaczenie	Wymiary tac / koszy (mm)	Cena netto zł
CNB	2482101	Tace	626 x 640 x 915	530 x 370 (maksymalnie)	2 070,00
CNB-C	2482102	Tace i sztućce	626 x 640 x 1335	530 x 370 (maksymalnie)	2 215,00
CNC-55	2482103	Kosze do zmywarek	626 x 790 x 915	500 x 500	2 235,00



CPP-100

Wózki jodełkowe do talerzy

- Przeznaczone do przechowywania i transportu wielu talerzy w bardzo małej przestrzeni.
- Konstrukcja wykonana ze stali lakierowanej proszkowo w kolorze szarym, zakończenia epoksydowane.
- Wyposażone w 4 kółka obrotowe o średnicy 125 mm, w tym dwa z hamulcem.
- Wszystkie kółka posiadają odboje gumowe.
- Konstrukcja umożliwia dopasowanie do wymiarów talerzy (maksymalna średnica talerzy 33 cm).
- Maksymalna pojemność: 100 talerzy.
- Odstęp między poziomami: 60 mm.
- W środkowej części dodatkowa prowadnica wzmacniająca budowę oraz ułatwiająca transportowanie talerzy.
- Akcesoria: pokrowiec ochronny.

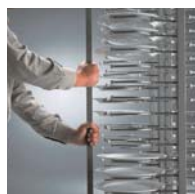

Opcjonalny pokrowiec



FPH

Model	Nr Ref.	Wymiary wózka (mm)	Opis	Liczba talerzy	Cena netto zł
★ CPP-100	2452101	754 x 754 x 1800	Wózek jodełkowy	100	1 745,00
FPH	2492102		Pokrowiec do CPP-100		830,00

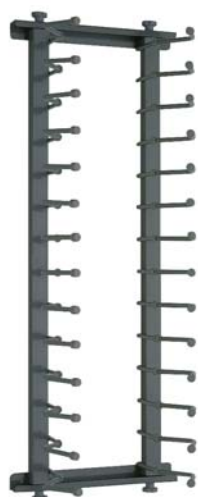

SPP-14

Łatwy transport

- Pokrowiec ochronny
- Dla zapewnienia maksymalnej ochrony i higieny oferujemy plastikowy pokrowiec do wózka.
- Pokrowiec wyposażony jest w zamki i pozwala na niezależne otwieranie z każdej strony.
- Półki ścienne do talerzy
- Przeznaczone do montażu w profesjonalnych kuchniach średniej wielkości.
- Kompaktowy rozmiar ułatwia wygodne ułożenie półki.
- Łatwy montaż.
- Konstrukcja stalowa, zakończenia epoksydowane.
- Konstrukcja umożliwia dopasowanie do wymiarów talerzy (maksymalna średnica talerzy 33 cm).
- Pojemność: 14 talerzy.



Odstęp między poziomami: 60 mm.

Model	Nr Ref.	Wymiary wózka (mm)	Opis	Liczba talerzy	Cena netto zł
SPP-14	2452102	300 x 250 x 880	Naścienna	14	420,00



ONNERA POLAND Sp. z o.o.

ul. Warszawska 9

Palmiry

05-152 Czosnów

www.edenox.pl

PRODUCENT URZĄDZEŃ I MEBLI GASTRONOMICZNYCH